

Type 1591Q Quick Charge

Operating manual
Cord/Cordless Hair Clipper



de
en
fr
it
es
pt
nl
da
sv
no
fi
tr
pl
cs
sk
hr
hu
sl
ro
bg
ru
uk
et
lv
lt
el
ar

de
en
fr
it
es
pt
nl
da
sv
no
fi
tr
pl
cs
sk
hr
hu
sl
ro
bg
ru
uk
et
lv
lt
el
ar

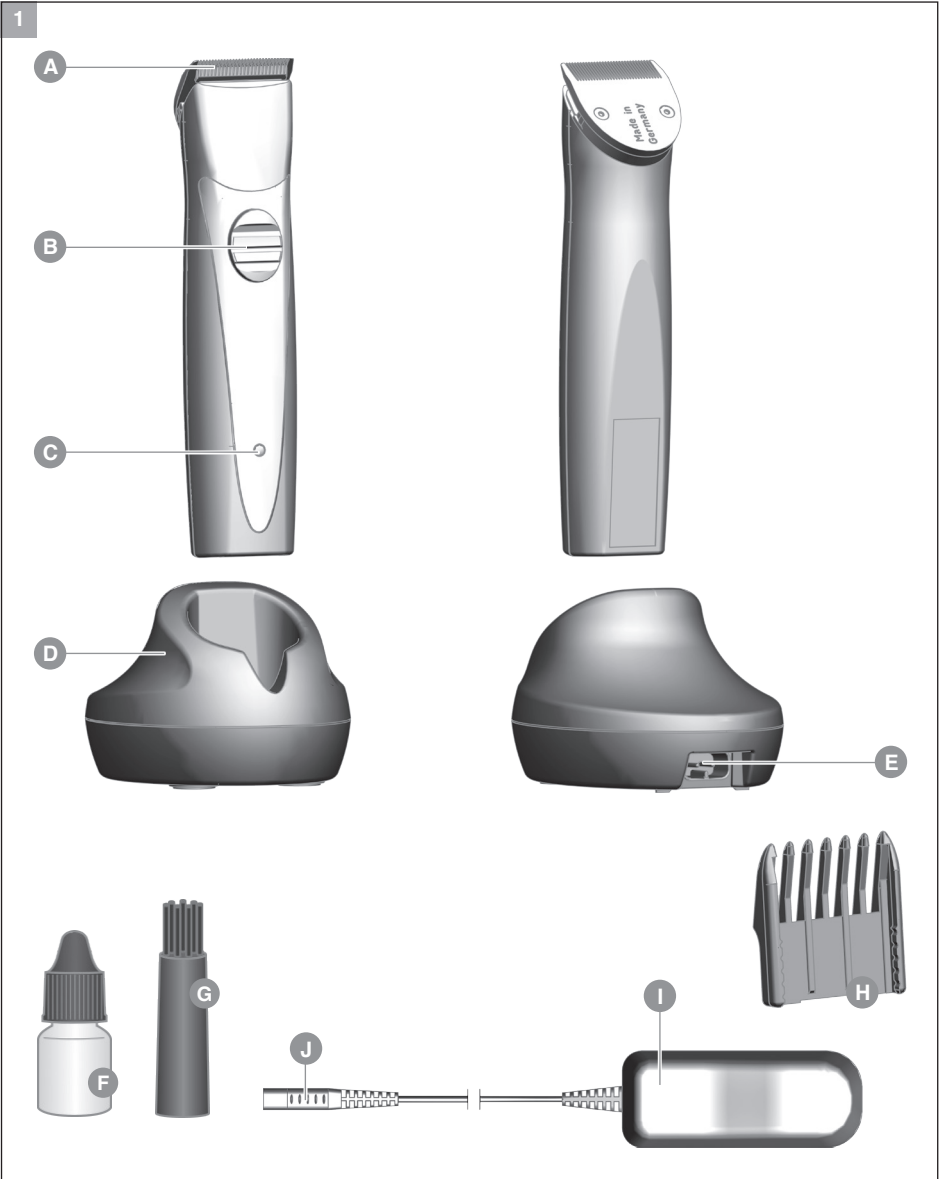

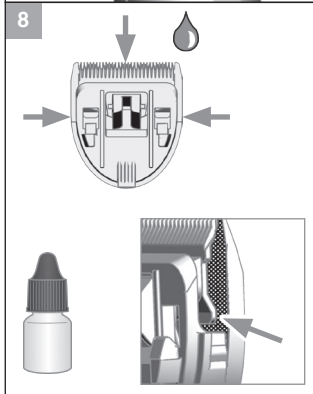
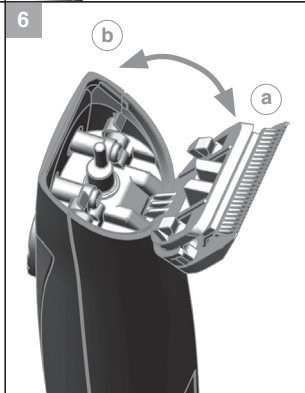
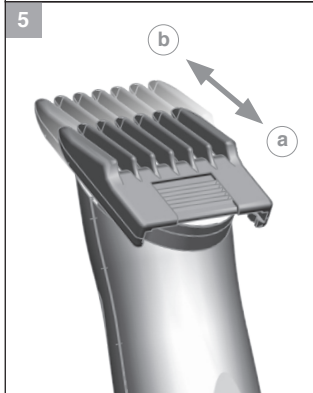
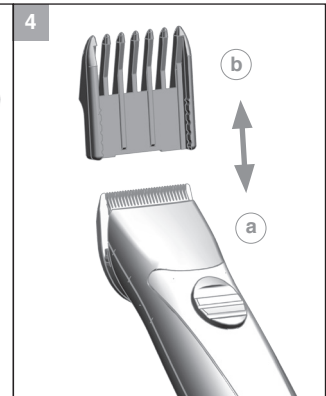
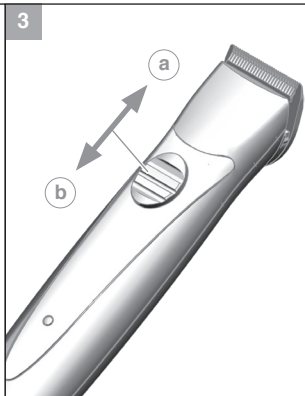
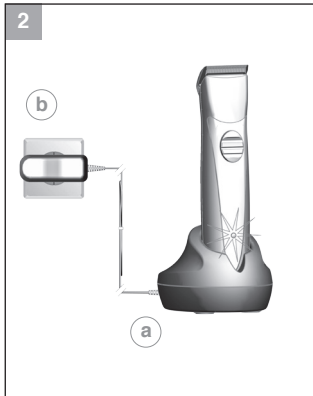

Originalbetriebsanleitung – Netz-/Akku-Haarschneidemaschine Typ 1591Q	5
Translation of the original operating manual – Cord/cordless hair clipper Type 1591Q	10
Traduction du mode d'emploi d'origine – Tondeuse à cheveux avec/sans fil, type 1591Q	15
Traduzione delle istruzioni per l'uso originali – Tagliacapelli a rete/batteria tipo 1591Q	21
Traducción del manual de uso original – Máquina de corte de pelo con alimentación por batería y red modelo 1591Q	26
Tradução do manual de instruções original – Máquina para corte de cabelo com bateria e ligação à rede tipo 1591Q	32
Vertaling van de originele gebruiksaanwijzing – Netstroom/snoerloze tondeuse type 1591Q	38
Oversættelse af den originale betjeningsvejledning – Net-/akku-klippemaskine type 1591Q	43
Översättning av originalbruksanvisning – Nät-/batteri-hårklippningsmaskin typ 1591Q	48
Oversettelse av original bruksanvisning – Nettdrevet/batteridrevet hårklippemaskin type 1591Q	53
Alkuperäiskäyttöohjeen käännös – Verkko-/Akkukäyttöinen hiustenleikkukone tyyppi 1591Q	58
Orijinal kullanma kılavuzunun çevirisi – Elektrikli / bataryalı saç kesme makinesi tip 1591Q	63
Tłumaczenie oryginalnej instrukcji obsługi – Maszynka do strzyżenia, sieciowa/akumulatorowa, model 1591Q	68
Překlad originálního návodu k použití – Zastříhovač vlasů s napájením ze sítě/akumulátorem typ 1591Q	74
Preklad originálneho návodu na obsluhu – Sieťový/akumulátorový strihač vlasov typu 1591Q	79
Prijevod originalnih uputa za uporabu – Šišač za kosu na struju i baterije, tip 1591Q	84
Az eredeti használati utasítás fordítása – Hálózatról / akkumulátorról működtethető 1591Q típusú hajvágó gép	89
Prevod originalnih navodil za uporabo – Aparat za striženje las na omrežni / akumulatorski pogon tip 1591Q	94
Traducerea instrucțiunilor originale de utilizare – Mașină de tuns cu alimentare de la rețea/acumulator de tipul 1591Q	99
Превод на оригиналното упътване – Работа на ток и с акумулатор машинка за подстригване тип 1591Q	104
Перевод оригинального руководства по эксплуатации – Акумуляторно-сетевая машинка для стрижки волос, тип 1591Q	109
Переклад оригінальної інструкції – Машинка для стриження волосся з живленням від електромережі та акумуляторів, тип 1591Q	115
Originalaalkatusjuhendi tõlge – Võrgu-/akutoitel juukselõikusmasin, tüüp 1591Q	121
1591Q tipa tīkla/akumulatora matu griežamās mašīnas oriģinālās lietošanas instrukcijas tulkojums	126
Originalios naudojimo instrukcijos vertimas – Iš elektros tinklo maitinama / akumuliatorinė plaukų kirpimo mašinėlė 1591Q	131
Μετάφραση των πρωτότυπων οδηγιών λειτουργίας – Κορευτική μηχανή ρεύματος/μπαταρίας τύπου 1591Q	136
1591Q ترجمة دليل المستخدم الأصلي – جهاز حلاقة الشعر يعمل بالكهرباء وبالبطارية طراز	142

Allgemeine Sicherheitshinweise

 **Lesen und beachten Sie alle Sicherheitshinweise und bewahren Sie diese auf!**

Bestimmungsgemäßer Gebrauch

- Nutzen Sie Haarschneidemaschinen ausschließlich zum Schneiden von menschlichem Haupthaar, Barthaar und Augenbrauen.
- Nutzen Sie Tierhaarschneidemaschinen ausschließlich zum Schneiden von Tierhaaren und Tierfell.
- Dieses Gerät ist für den Gebrauch in gewerblichen Bereichen konstruiert.

Anforderungen an den Anwender

- Lesen Sie vor der ersten Inbetriebnahme die Betriebsanleitung vollständig durch und machen Sie sich mit dem Gerät vertraut.
- Dieses Gerät kann von Kindern ab 14 Jahren sowie von Personen mit reduzierten physischen, sensorischen oder mentalen Fähigkeiten oder Mangel an Erfahrung und/oder Wissen benutzt werden, wenn sie beaufsichtigt oder bezüglich des sicheren Gebrauchs des Gerätes unterwiesen wurden und die daraus resultierenden Gefahren verstanden haben. Kinder dürfen nicht mit dem Gerät spielen. Reinigung und Benutzer-Wartung dürfen nicht durch Kinder durchgeführt werden, es sei denn, sie sind beaufsichtigt.
- Das Gerät außerhalb der Reichweite von Tieren und vor Witterungseinflüssen geschützt ablegen.

Gefährdungen

 **Gefahr! Stromschlag durch Schäden am Gerät/Stecker-schaltnetzteil.**

- ▶ Das Gerät nicht benutzen, wenn es nicht ordnungsgemäß funktioniert, wenn es beschädigt ist, oder wenn es ins Wasser gefallen ist. Reparaturen ausschließlich von einem autorisierten Servicecenter unter Verwendung von Original-Ersatzteilen durchführen lassen, um Gefährdungen zu vermeiden.

- ▶ Das Gerät niemals mit einem beschädigten Stromkabel bzw. Steckerschaltnetzteil verwenden. Ein beschädigtes Stromkabel bzw. Steckerschaltnetzteil darf nur von einem autorisierten Servicecenter oder einer ähnlich qualifizierten Person durch ein Original-Ersatzteil ersetzt werden, um Gefährdungen zu vermeiden.
- ▶ Elektrogeräte dürfen nur durch elektrotechnisch ausgebildete Fachkräfte repariert werden.



Gefahr! Stromschlag durch eintretende Flüssigkeit.

- ▶ Elektrogeräte stets so ablegen bzw. aufbewahren, dass sie nicht ins Wasser (z.B. Waschbecken) fallen können. Das Gerät von Wasser und anderen Flüssigkeiten fernhalten.
- ▶ Ein ins Wasser gefallenes Elektrogerät auf keinen Fall berühren oder ins Wasser fassen. Sofort den Netzstecker ziehen.
- ▶ Das Gerät vor erneuter Inbetriebnahme im Servicecenter überprüfen lassen.
- ▶ Das Gerät nur in trockenen Räumen benutzen und aufbewahren.



Explosionsgefahr!

- ▶ Versuchen Sie nicht Akkus selbst auszuwechseln.
- ▶ Akkus dürfen nur gegen die vom Hersteller freigegebenen Typen im Servicecenter ausgetauscht werden.
- ▶ Das Gerät nicht längere Zeit Temperaturen unter 0°C oder über +40°C aussetzen. Direkte Sonneneinstrahlung vermeiden.



Warnung! Verletzungen durch überhitzte Schneidsätze.

- ▶ Durch lang anhaltenden Gebrauch des Geräts kann sich der Schneidsatz erhitzen. Unterbrechen Sie den Gebrauch regelmäßig, um den Schneidsatz abkühlen zu lassen.



Warnung! Verletzungen durch unsachgemäße Handhabung.

- ▶ Benutzen Sie das Gerät niemals mit beschädigtem Schneidsatz.
- ▶ Schalten Sie das Gerät immer vor dem Ablegen aus, da das Gerät durch die Vibrationen herunterfallen kann.



Vorsicht! Schäden durch unsachgemäße Handhabung.

- ▶ Betreiben Sie das Gerät ausschließlich mit der auf dem Typenschild angegebenen Spannung.

- ▶ Verwenden Sie ausschließlich das vom Hersteller empfohlene Zubehör.
- ▶ Verwenden Sie zum Aufladen des Gerätes ausschließlich das im Lieferumfang enthaltene Steckerschaltnetzteil. Ersetzen Sie defekte Steckerschaltnetzteile nur durch Original-Ersatzteile, die Sie über unsere Servicecenter beziehen können.
- ▶ Niemals Gegenstände in die Geräteöffnungen stecken oder fallen lassen.
- ▶ Das Gerät nicht am Stromkabel tragen und zum Trennen vom Stromnetz immer am Stecker und nicht am Kabel oder am Gerät ziehen.
- ▶ Das Stromkabel und das Gerät von heißen Oberflächen fernhalten.
- ▶ Das Gerät nicht mit verdrehtem oder abgeknicktem Stromkabel aufladen bzw. aufbewahren.

Allgemeine Benutzerhinweise

Informationen zum Gebrauch der Betriebsanleitung

- ▶ Bevor Sie das Gerät zum ersten Mal in Betrieb nehmen, muss die Betriebsanleitung vollständig gelesen und verstanden werden.
- ▶ Betrachten Sie die Betriebsanleitung als Teil des Produkts und bewahren Sie sie gut und erreichbar auf.
- ▶ Diese Betriebsanleitung kann auch als PDF-Datei von unserem Servicecenter angefordert werden. Die EG-Konformitätserklärung kann auch in weiteren Amtssprachen der EU von unserem Servicecenter angefordert werden.
- ▶ Fügen Sie diese Betriebsanleitung bei Weitergabe des Geräts an Dritte bei.
- ▶ Bei Konflikten mit nationalen Sicherheitsbestimmungen oder -anweisungen ist den nationalen Vorgaben Folge zu leisten.

Symbol- und Hinweiserklärung



GEFAHR

Gefahr durch Stromschlag mit möglicher schwerer Körperverletzung oder Tod als Folge.



GEFAHR

Explosionsgefahr mit möglicher schwerer Körperverletzung oder Tod als Folge.



WARNUNG

Warnung vor einer möglichen Körperverletzung oder einem gesundheitlichen Risiko.



VORSICHT

Hinweis auf die Gefahr von Sachschäden.



Hinweis mit nützlichen Informationen und Tipps.



Sie werden zu einer Handlung aufgefordert.

- 1.
- 2.
- 3.

Führen Sie diese Handlungen in der beschriebenen Reihenfolge durch.

Produktbeschreibung

Bezeichnung der Teile (Abb. 1)

- A Schneidsatz
- B Ein-/Ausschalter
- C Ladeanzeige
- D Ladeständer
- E Ladeständerbuchse
- F Öl für den Schneidsatz
- G Reinigungsbürste
- H Kammaufsatz
- I Steckerschaltnetzteil
- J Geräteanschlussstecker

Technische Daten

Handgerät

Antrieb:	DC-Motor
Akku:	NiMH-Akku
Betriebsdauer Akku:	bis zu 100 min
Abmessungen (LxBxH):	141 x 32 x 29 mm
Gewicht:	ca. 132 g
Emissionsschalldruckpegel:	max. 60 dB(A) @ 25 cm
Vibration:	< 2,5 m/s ²

Ladeständer

Abmessung mit Zubehör (BxTxH):	72 x 96 x 58 mm
Gewicht:	ca. 61 g

Steckerschaltnetzteil

Typ:	Adapter 6000
Leistungsaufnahme:	max. 12 W
Betriebsspannung:	100 – 240 V / 50/60 Hz

Das Gerät ist schutzisoliert und funkentstört. Es erfüllt die Anforderungen der EU-Richtlinie Elektromagnetische Verträglichkeit 2004/108/EG und die Maschinenrichtlinie 2006/42/EG.

Betrieb

Vorbereitung

-  Bewahren Sie das Verpackungsmaterial für eine spätere sichere Lagerung oder Transport auf.

- ▶ Kontrollieren Sie die Vollständigkeit des Lieferumfangs.
- ▶ Prüfen Sie alle Teile auf eventuelle Transportschäden.

Sicherheit



Vorsicht! Schäden durch falsche Spannungsversorgung.

- ▶ Betreiben Sie das Gerät ausschließlich mit der auf dem Typenschild angegebenen Spannung.

Akku laden

-  Vor der ersten Inbetriebnahme ist eine Ladezeit von ca. **2 Stunden** erforderlich!

1. Stecken Sie den Geräteanschlussstecker (J) des Steckerschaltnetztes in die Ladeständerbuchse (E) (Abb. 2Ⓞ).



Durch ein intelligentes Lademanagement wird ein Überladen des Akkus verhindert.

2. Stecken Sie das Steckerschaltnetzteil in die Netzsteckdose (Abb. 2Ⓞ).
3. Schalten Sie mit dem Ein-/Ausschalter das Gerät aus (Abb. 3Ⓞ).
4. Stellen Sie das Gerät in die Ladestation (Abb. 2).



- Während des Ladevorgangs blinkt die Ladeanzeige (C) gleichmäßig. Bei voll geladenem Akku blinkt die Ladeanzeige in einem anderen Zyklus (10 an / 1 aus).
- Nach Entnahme des Gerätes aus dem Ladeständer erlischt die Anzeige (Stromsparmodus).
- Die Ladezeit bis zum Erreichen der vollen Kapazität beträgt bis zu **120 Minuten**.

Akku Betrieb

1. Schalten Sie mit dem Ein-/Ausschalter das Gerät ein und nach Gebrauch aus (Abb. 3Ⓞ/Ⓞ).



- Bei voll geladenem Akku kann das Gerät bis zu **100 Minuten** betrieben werden. Diese Kapazität wird nach ca. 5 – 10 Ladezyklen erreicht.
- Bei unzureichender Pflege des Schneidsatzes kann sich die Laufzeit erheblich reduzieren.

Bedienung

Schneiden mit Kammaufsätzen

Das Gerät kann auch mit einem Kammaufsatz betrieben werden.

- ▶ Zur Einstellung der Schnittlänge lässt sich der Kammaufsatz in 5 Raststufen verstellen.
- ▶ Je weiter der Kammaufsatz eingeschoben wird, desto kürzer die Schnittlänge.



Die Schnittlänge kann von 3 mm (Abb. 5Ⓞ) bis zu 6 mm (Abb. 5Ⓞ) eingestellt werden.

Kammaufsatz aufsetzen / abnehmen

1. Schieben Sie den Kammaufsatz in Pfeilrichtung bis zum Anschlag auf den Schneidsatz (Abb. 4Ⓞ).
2. Der Kammaufsatz lässt sich durch Schieben in Pfeilrichtung entfernen (Abb. 4Ⓞ).

Instandhaltung



Warnung! Verletzungen und Sachschäden durch unsachgemäße Handhabung.

- ▶ Schalten Sie das Gerät vor Beginn aller Reinigungs- und Wartungsarbeiten aus und trennen es von der Stromversorgung.

Reinigung und Pflege



Gefahr! Stromschlag durch eintretende Flüssigkeit.

- ▶ Das Gerät nicht in Wasser tauchen!
- ▶ Lassen Sie keine Flüssigkeiten in das Geräteinnere gelangen.
- ▶ Schließen Sie das Gerät nur vollständig getrocknet wieder an die Stromversorgung an.



Vorsicht! Schäden durch aggressive Chemikalien. Aggressive Chemikalien können das Gerät und Zubehör beschädigen.

- ▶ Verwenden Sie keine Lösungs- oder Scheuermittel.
- ▶ Verwenden Sie ausschließlich das vom Hersteller empfohlene Reinigungsmittel und Schneidsatzöl.



Zubehör und Ersatzteile können Sie über Ihren Händler oder unser Servicecenter beziehen.

- ▶ Nehmen Sie nach jedem Gebrauch den Kammaufsatz ab (Abb. 4Ⓞ) und klappen Sie den Schneidsatz vom Gehäuse ab (Abb. 6Ⓞ). Entfernen Sie mit der Reinigungsbürste die Haarreste aus der Gehäuseöffnung und vom Schneidsatz (Abb. 7). Drücken Sie zusätzlich den Reinigungshebel. So können Sie einfach die Haarreste zwischen Scherkamm und Schermesser mit der Reinigungsbürste entfernen (**EASY CLEANING**).
- ▶ Halten Sie die Ladekontakte am Ladeständer und am Gerät stets sauber.
- ▶ Wischen Sie das Gerät nur mit einem weichen, eventuell leicht feuchten Tuch ab.
- ▶ Reinigen Sie den Schneidsatz mit dem Hygienespray.
- ▶ Ölen Sie den Schneidsatz mit dem Schneidsatzöl (Abb. 8).



- ▶ Für eine gute und lang anhaltende Schneidleistung ist es wichtig den Schneidsatz häufig zu ölen.
- ▶ Wenn nach längerer Gebrauchsdauer trotz regelmäßigem Reinigen und Ölen die Schneidleistung nachlässt, sollte der Schneidsatz ausgewechselt werden.

Austausch des Schneidsatzes



Warnung! Verletzungen und Sachschäden durch unsachgemäße Handhabung.

- ▶ Schalten Sie das Gerät aus bevor Sie den Schneidsatz austauschen.

1. Schalten Sie mit dem Ein-/Ausschalter das Gerät aus (Abb. 3Ⓞ).
2. Drücken Sie den Schneidsatz in Pfeilrichtung vom Gehäuse weg (Abb. 6Ⓞ). Entfernen Sie den Schneidsatz.
3. Zum Wiedereinsetzen den Schneidsatz mit dem Haken in die Aufnahme am Gehäuse ansetzen und bis zum Einrasten zum Gehäuse drücken (Abb. 6Ⓞ).

Problemebehebung

Schneidsatz schneidet schlecht.

Schneidsatz rupft.

Akkulaufzeit ist zu kurz.

Ursache: Schneidsatz ist verschmutzt.

- ▶ Reinigen und ölen Sie den Schneidsatz (Abb. 7/8).

Ursache: Schneidsatz ist verschlissen.

- ▶ Tauschen Sie den Schneidsatz aus (Abb. 6).

Hautverletzung

Ursache: Zu starker Druck auf die Haut.

- ▶ Schwächerer Druck auf die Haut.

Ursache: Schneidwinkel zu steil angesetzt.

- ▶ Gerät flacher ansetzen.

Ladeanzeige leuchtet nicht.

Ursache: Gerät muss beim Laden ausgeschaltet sein.

- ▶ Prüfen Sie ob das Gerät ausgeschaltet ist. (Abb. 3Ⓞ)

Ursache: Ladekontakte sind verschmutzt.

- ▶ Reinigen Sie die Ladekontakte am Ladeständer und am Gerät.

Ursache: Defekte Stromversorgung.

- ▶ Stellen Sie sicher, dass das Steckerschaltnetzteil mit der Steckdose verbunden ist.
- ▶ Überprüfen Sie das Stromkabel auf eventuelle Beschädigungen.

Entsorgung



Vorsicht! Umweltschäden bei falscher Entsorgung.

- ▶ Akkus vor der Entsorgung entladen!
- ▶ Die ordnungsgemäße Entsorgung dient dem Umweltschutz und verhindert mögliche schädliche Auswirkungen auf Mensch und Umwelt.

Beachten Sie im Falle der Entsorgung des Geräts die jeweiligen gesetzlichen Vorschriften.

Information zur Entsorgung von elektrischen und elektronischen Geräten in der europäischen Gemeinschaft:



Innerhalb der Europäischen Gemeinschaft wird für elektrisch betriebene Geräte die Entsorgung durch nationale Regelungen vorgegeben, die auf der EU-Richtlinie 2012/19/EU über Elektronik-Altgeräte (WEEE) basieren. Danach darf das Gerät nicht mehr mit dem kommunalen oder Hausmüll entsorgt werden. Das Gerät wird bei den kommunalen Sammelstellen bzw. Wertstoffhöfen kostenlos entgegengenommen. Die Produktverpackung besteht aus recyclingfähigen Materialien. Entsorgen Sie diese umweltgerecht und führen diese der Wiederverwertung zu.

General safety instructions

 **Read and observe all safety instructions and store in a safe place!**

Intended use

- Only use hair clippers to cut human hair, beard hair and eyebrows.
- Only use animal clippers to cut animal hair and animal fur.
- This appliance is designed for commercial use.

Requirements on the user

- Read the operating manual in full and familiarise yourself with it before the first use.
- This appliance can be used by children aged from 14 years and above and persons with reduced physical, sensory or mental capabilities, or lack of experience and/or knowledge, if they have been given supervision or instruction concerning the use of the appliance in a safe way and understand the hazards involved. Children must not play with the appliance. Cleaning and user maintenance must never be carried out by children, unless they are supervised by an adult.
- Keep the appliance out of reach of animals and protected against the effects of the weather.

Hazards

 **Danger! Electric shock due to damage to appliance/plug-in transformer.**

- ▶ Do not use the appliance if it is not working correctly, if it is damaged or if it has fallen into water. Repairs may only be performed at an authorised service centre using original spare parts in order to avoid hazards.
- ▶ Never use the appliance if the mains cable or plug-in transformer is damaged. A damaged mains cable or plug-in transformer may only be replaced with an original spare part, by an authorised service centre or another similarly qualified person, in order to avoid hazards.

- ▶ Only specialists properly trained in the handling of electrotechnical appliances may repair electrical equipment.



Danger! Electric shock due to penetration of liquid.

- ▶ Always position or store electrical equipment where it cannot fall into water (e.g. washbasin). Keep the appliance away from water and other liquids.
- ▶ Never touch electrical equipment that has fallen into water or reach into water to retrieve it. Disconnect from the mains immediately.
- ▶ Have the appliance inspected at a service centre before using it again.
- ▶ Only use and store the appliance in dry rooms.



Danger of explosion!

- ▶ Do not attempt to replace the battery.
- ▶ Batteries may only be exchanged for types approved by the manufacturer and may only be replaced at service centres.
- ▶ Do not expose the appliance to temperatures below 0°C and above +40°C for any length of time. Avoid direct exposure to sunlight.



Warning! Injuries caused by overheating of blade sets.

- ▶ The blade set can heat up if the appliance is used over a prolonged period. Take regular breaks when using the appliance so that the blade set can cool down.



Warning! Injuries due to incorrect handling.

- ▶ Never use the appliance if the blade set is damaged.
- ▶ Always switch the appliance off before storage, as the appliance can fall down due to the vibrations.



Handle with care! Injuries due to incorrect handling.

- ▶ Only operate the appliance with the voltage stated on the nameplate.
- ▶ Only use accessories recommended by the manufacturer.

de

en

fr

it

es

pt

nl

da

sv

no

fi

tr

pl

cs

sk

hr

hu

sl

ro

bg

ru

uk

et

lv

lt

el

ar

- ▶ Only use the plug-in transformer that is included in the scope of supply for charging the appliance. Only replace defective plug-in transformers with original spare parts which you can order via our service centres.
- ▶ Never insert or allow objects to fall into the openings of the appliance.
- ▶ Do not carry the appliance by the mains cable and, when disconnecting the appliance from the mains, always pull the plug rather than the cable or the appliance.
- ▶ Keep the mains cable and appliance away from hot surfaces.
- ▶ Make sure that the mains cable is not twisted or kinked when charging or storing.

General user information

Information about using the operating manual

- ▶ Before using the appliance for the first time, you must read and understand the operating manual completely.
- ▶ Consider the operating manual as part of the product and store it in a safe and accessible place.
- ▶ This operating manual is also available in PDF format from our service centre. The EC declaration of conformity can also be requested in other official EU languages from our service centre.
- ▶ Include this operating manual if passing the appliance on to a third party.
- ▶ In the event of conflicts with national safety specifications or instructions, the national requirements must be followed.

Explanation of symbols and notes



DANGER

Danger of electric shock which may result in serious physical injury or death.



DANGER

Danger of explosion which may result in serious physical injury or death.



WARNING

Warning of possible physical injury or a health risk.



CAUTION

Information about danger of material damage.



Note with useful information and tips.



Action to be taken by owner.

- 1.
- 2.
- 3.

Carry out these actions in the sequence described.

Product description

Description of parts (Fig. 1)

- A Blade set
- B On/off switch
- C Charging indicator
- D Charging stand
- E Charging stand socket
- F Oil for blade set
- G Cleaning brush
- H Attachment comb
- I Plug-in transformer
- J Appliance plug

Technical data

Hand-held appliance

Drive:	DC motor
Battery:	NiMH battery
Battery operating time:	up to 100 min.
Dimensions (LxWxH):	141 x 32 x 29 mm
Weight:	approx. 132 g
Emission sound pressure level:	max. 60 dB(A) @ 25 cm
Vibration:	< 2.5 m/s ²

Charging stand

Dimensions with accessories (LxWxH):	72 x 96 x 58 mm
Weight:	approx. 61 g

Plug-in transformer

Type	Adapter 6000
Power consumption:	max. 12 W
Operating voltage:	100 – 240 V / 50/60 Hz

The appliance is safety insulated and radio screened. It meets the requirements of EU Electromagnetic Compatibility Directive 2004/108/EC and Machinery Directive 2006/42/EC.

Operation

Preparation

-  Keep the packaging material for safe storage or transport later.

- ▶ Check that the contents are complete.
- ▶ Check all the parts for possible transport damage.

Safety



Caution! Damage due to incorrect power supply.

- ▶ Only operate the appliance with the voltage stated on the nameplate.

Charging the battery

-  Before the appliance is used for the first time, it should be charged for approx. **2 hours!**

1. Connect the appliance plug (J) on the plug-in transformer to the charging stand socket (E) (Fig. 2Ⓐ).

-  Battery overcharging is prevented thanks to intelligent charge management.

2. Connect the plug-in transformer to the mains socket (Fig. 2Ⓑ).
3. Switch off the appliance using the on/off switch (Fig. 3Ⓒ).
4. Place the appliance on the charging station (Fig. 2)

- 
 - During charging, the charging indicator (C) flashes at evenly spaced intervals. When the battery is fully charged, the charging indicator flashes at a different rate (10 on / 1 off).
 - After the appliance has been removed from the charging stand, the display goes out (power saving mode).
 - It will take no more than **120 minutes** for the appliance to charge to full capacity.

Battery operation

1. Switch on the appliance using the on/off switch and switch off after use (Fig. 3Ⓒ/Ⓓ).

- 
 - With the battery fully charged, the appliance can be operated for up to **100 minutes**. This capacity is attained after approx. 5 - 10 charging cycles.
 - In case of insufficient maintenance of the blade set, the operating time can be reduced considerably.

Operation

Cutting with the attachment comb

The appliance can also be operated with an attachment comb.

- ▶ The attachment comb has 5 detent positions for adjusting the cutting length.
- ▶ The further the attachment comb is pushed in (retracted), the shorter the cutting length.

-  The cutting length can be adjusted from 3 mm (Fig. 5Ⓐ) to 6 mm (Fig. 5Ⓑ).

Attaching/removing the attachment comb

1. Slide the attachment comb on to the blade set in the direction of the arrow until it reaches the limit stop (Fig. 4Ⓐ).
2. The attachment comb can be removed by pushing it in the direction of the arrow (Fig. 4Ⓑ).

de

en

fr

it

es

pt

nl

da

sv

no

fi

tr

pl

cs

sk

hr

hu

sl

ro

bg

ru

uk

et

lv

lt

el

ar

Maintenance



Warning! Injuries and material damage due to incorrect handling.

- ▶ Switch off the appliance before cleaning it or performing any maintenance and disconnect it from the mains.

Cleaning and care



Danger! Electric shock due to penetration of liquid.

- ▶ Do not immerse the appliance in water!
- ▶ Do not allow any liquid to get inside the appliance.
- ▶ Only reconnect the appliance to the power supply if it is completely dry.



Caution! Danger from aggressive chemicals.

- Aggressive chemicals could damage the appliance and accessories.
- ▶ Never use solvents or scouring agents.
 - ▶ Only use cleaning agents and blade set oil recommended by the manufacturer.



Accessories and spare parts are available from your dealer or our service centre.

- ▶ Remove the attachment comb (Fig. 4Ⓞ) after every use and lift the blade set out of the housing (Fig. 6Ⓞ). Use the cleaning brush to remove any cut hairs from the housing opening and from the blade set (Fig. 7). The cleaning lever can also be pressed. This allows the cut hairs that accumulate between the bottom blade and the top blade to be easily removed using the cleaning brush (**EASY CLEANING**).
- ▶ The charging contacts on the appliance and on the charging stand should always be kept clean.
- ▶ Only wipe the appliance with a soft, slightly damp cloth.
- ▶ The blade set using the hygienic spray.
- ▶ Oil the blade set with the blade set oil (Fig. 8).



- ▶ For a good and long-lasting cutting performance, it is important to oil the blade set frequently.
- ▶ If the cutting performance deteriorates after long use despite regular cleaning and oiling, the blade set should be replaced.

Changing the blade set



Warning! Injuries and material damage due to incorrect handling.

- ▶ Switch off the appliance before changing the blade set.

1. Switch off the appliance using the on/off switch (Fig. 3Ⓞ).
2. Slide the blade set off the housing in the direction of the arrow (Fig. 6Ⓞ). Remove the blade set.
3. Replace the blade set by hooking it into the housing and pressing it down until it clicks into position (Fig. 6Ⓞ).

Problem elimination

**Blade set is cutting badly.
Blade set is pulling hair out.
Battery operating time is too short.**

Cause: Blade set is dirty.

- ▶ Clean and oil the blade set (Fig. 7/8).

Cause: Blade set is worn out.

- ▶ Replace the blade set (Fig. 6).

Skin injury

Cause: Too much pressure on the skin.

- ▶ Less pressure on the skin.

Cause: Cutting angle is too steep.

- ▶ Hold appliance flatter to the skin.

Charging indicator light does not light up.

Cause: The appliance must be switched off for charging.

- ▶ Check whether the appliance is switched off. (Fig. 3Ⓞ).

Cause: Charging contacts are dirty.

- ▶ Clean the charging contacts on the appliance and on the charging stand.

Cause: Defective power supply.

- ▶ Ensure that the plug-in transformer is plugged into the mains socket.
- ▶ Check the mains cable for possible damage.

Disposal



Handle with care! Environmental damage in the event of incorrect disposal.

- ▶ Discharge batteries prior to disposal!
- ▶ Correct disposal will ensure environmental protection and prevent any potentially harmful impact on people and the environment.

Adhere to the relevant legal requirements when disposing of the appliance.

Information on the disposal of electrical and electronic appliances in the European Community:



Within the European Community, national regulations are specified for the disposal of electrical appliances, based on EU Waste Electrical and Electronic Equipment Directive 2012/19/EC (WEEE). In accordance with this, the appliance can no longer be disposed of with the local or domestic waste.

The appliance will be accepted free of charge by local collection points or recycling centres.

The packaging for this product is made from recyclable materials. Dispose of this in an environmentally friendly manner by recycling it.

Traduction du mode d'emploi d'origine – Tondeuse à cheveux avec/sans fil, type 1591Q

Consignes générales de sécurité

 **Toutes les consignes de sécurité doivent être lues et respectées !**

Utilisation conforme

- Utilisez les tondeuses à cheveux et poils exclusivement pour la coupe de cheveux, de poils de barbe et de sourcils humains.
- Utilisez les tondeuses pour animaux exclusivement pour couper les poils et le pelage d'animaux.
- Cet appareil est destiné à un usage par des professionnels.

Exigences envers l'utilisateur

- Avant la première mise en service, lisez intégralement le mode d'emploi et familiarisez-vous avec l'appareil.
- Cet appareil peut être utilisé par les enfants de 14 ans ou plus ainsi que par les personnes à capacités physiques, sensorielles ou mentales réduites, ou manquant d'expérience et/ou de connaissances, dès lors qu'ils sont surveillés ou ont été instruits au sujet de l'utilisation sûre de l'appareil et ont compris les dangers qui y sont liés. Ne laissez pas les enfants jouer avec l'appareil. Le nettoyage et l'entretien par l'utilisateur ne doivent pas être confiés à des enfants, sauf s'ils sont surveillés.
- Rangez l'appareil hors de portée des animaux et à l'abri des intempéries.

Risques

 **Danger ! Risque d'électrocution dû à des détériorations de l'appareil ou de l'adaptateur secteur.**

- N'utilisez pas l'appareil s'il ne fonctionne pas correctement, s'il est endommagé ou s'il est tombé dans l'eau. Afin de prévenir tous risques, faites effectuer les réparations exclusivement par un centre de SAV agréé et avec des pièces détachées d'origine.

- ▶ N'utilisez jamais l'appareil si le câble d'alimentation ou l'adaptateur secteur sont endommagés. Afin de prévenir tous risques, le câble d'alimentation ou l'adaptateur secteur endommagé ne doit être remplacé que par un centre de SAV agréé ou une personne qualifiée habilitée, et uniquement par une pièce détachée d'origine.
- ▶ Les appareils électriques ne doivent être réparés que par des spécialistes ayant une formation en électrotechnique.



Danger ! Risque d'électrocution liée à la pénétration de liquides.

- ▶ Rangez ou stockez toujours les appareils électriques de sorte qu'ils ne puissent pas tomber dans l'eau (par ex. dans un lavabo). Tenir l'appareil éloigné des éclaboussures d'eau et d'autres liquides.
- ▶ Ne touchez en aucun cas un appareil électrique tombé dans l'eau ou l'eau dans laquelle l'appareil est tombé. Débranchez immédiatement la fiche.
- ▶ Avant toute nouvelle utilisation, faites examiner l'appareil par le centre de SAV.
- ▶ Utilisez et rangez l'appareil uniquement dans des endroits secs.



Risque d'explosion !

- ▶ N'essayez pas de changer des batteries vous-même.
- ▶ Les batteries ne doivent être remplacées que dans un centre de SAV et par des modèles homologués par le fabricant.
- ▶ N'exposez pas l'appareil pendant une durée prolongée à des températures inférieures à 0°C ou supérieures à +40°C. Évitez l'exposition directe aux rayons du soleil.



Avertissement ! Risque de blessures provoquées par des têtes de coupe surchauffées.

- ▶ La tête de coupe peut chauffer si l'on utilise l'appareil de façon prolongée. Interrompez l'utilisation régulièrement afin que la tête de coupe puisse refroidir.

**Avertissement ! Risque de blessures liées à une utilisation non-conforme.**

- ▶ N'utilisez jamais l'appareil avec une tête de coupe endommagée.
- ▶ Éteignez toujours l'appareil avant de le poser, les vibrations émises par l'appareil pouvant provoquer sa chute.

**Attention ! Risque de dommages liés à une utilisation non-conforme.**

- ▶ Utilisez l'appareil exclusivement avec la tension indiquée sur la plaque signalétique.
- ▶ Utilisez exclusivement les accessoires recommandés par le fabricant.
- ▶ Pour charger l'appareil, utilisez exclusivement l'adaptateur secteur fourni. Ne remplacez les adaptateurs secteur défectueux que par des pièces détachées d'origine que vous pourrez obtenir auprès de notre centre de SAV.
- ▶ N'introduisez jamais et ne laissez jamais tomber d'objets dans les ouvertures de l'appareil.
- ▶ Ne portez pas l'appareil par son câble d'alimentation. Pour le débrancher, tirez toujours sur la fiche et non sur le câble ou l'appareil.
- ▶ Tenez l'appareil et le câble d'alimentation éloignés des surfaces chaudes.
- ▶ Ne chargez ou ne rangez pas l'appareil avec un câble d'alimentation vrillé ou pincé.

Conseils généraux d'utilisation

Informations concernant l'utilisation du mode d'emploi

- ▶ Avant la première mise en service de l'appareil, vous devez avoir lu et compris intégralement le mode d'emploi.
- ▶ Vous devez considérer le mode d'emploi comme partie intégrante du produit et le conserver soigneusement et à un endroit facilement accessible.
- ▶ Notre centre de SAV peut également vous envoyer ce mode d'emploi sous forme de PDF sur simple demande. La déclaration de conformité CE peut également être demandée à notre centre de SAV dans d'autres langues officielles de l'UE.
- ▶ Joignez ce mode d'emploi à l'appareil lorsque vous le remettez à un tiers.
- ▶ En cas de conflits avec les dispositions et consignes de sécurité nationales, celles-ci sont prioritaires et doivent être respectées.

Explication des symboles et consignes



DANGER

Risque d'électrocution pouvant entraîner des blessures graves ou la mort.



DANGER

Risque d'explosion pouvant entraîner des blessures graves ou la mort.



AVERTISSEMENT

Risque de blessures éventuelles ou un risque pour la santé.



ATTENTION

Risque de dommages matériels.



Informations utiles et astuces.

- ▶ Vous êtes invité(e) à exécuter une action.

1. Exécutez ces actions dans l'ordre décrit.
- 2.
- 3.

Description du produit

Désignation des éléments (Fig. 1)

- A** Tête de coupe
- B** Interrupteur marche / arrêt
- C** Témoin de charge
- D** Socle chargeur
- E** Prise du socle chargeur
- F** Huile pour la tête de coupe
- G** Brosse de nettoyage
- H** Peigne
- I** Adaptateur secteur
- J** Prise d'alimentation

Caractéristiques techniques

Appareil portatif

Moteur :	moteur CC
Batterie :	batterie NiMH
Durée de fonctionnement sur batterie :	jusqu'à 100 min
Dimensions (Lxlxh) :	141 x 32 x 29 mm
Poids :	env. 132 g
Niveau de pression acoustique des émissions :	max. 60 dB(A) à 25 cm
Vibrations :	< 2,5 m/s ²

Socle chargeur

Dimensions avec accessoires (Lxlxh) :	72 x 96 x 58 mm
Poids :	env. 61 g

Adaptateur secteur

Modèle :	adaptateur 6000
Puissance absorbée :	max. 12 W
Tension de service :	100 – 240 V, 50/60 Hz

L'appareil est équipé d'une double isolation et d'un dispositif d'antiparasitage. Il satisfait aux exigences de la directive européenne 2004/108/CE «Compatibilité électromagnétique» et de la directive 2006/42/CE «Machines».

Fonctionnement

Préparation



Conservez l'emballage d'origine pour un rangement ou transport ultérieur en toute sécurité.

- ▶ Contrôlez l'intégralité de la livraison.
- ▶ Contrôlez si les pièces ont été endommagées pendant le transport.

Sécurité



Attention ! Risque de dommages liés à une tension d'alimentation inadaptée.

- ▶ Utilisez l'appareil exclusivement avec la tension indiquée sur la plaque signalétique.

Charger la batterie

- ⓘ Avant la première utilisation, chargez l'appareil pendant environ **2 heures** !

1. Mettez la prise d'alimentation (J) de l'adaptateur secteur dans la prise du socle chargeur (E) (Fig. 2Ⓞ).
- ⓘ Une surcharge de la batterie est empêchée par un système de gestion de charge intelligent.
2. Branchez l'adaptateur secteur dans la prise secteur (Fig. 2Ⓞ).
3. Éteignez l'appareil en utilisant l'interrupteur marche / arrêt (Fig. 3Ⓞ).
4. Posez l'appareil dans le chargeur (Fig. 2).

- ⓘ
 - Le témoin de charge (C) clignote de manière régulière pendant la charge. Lorsque la batterie est entièrement chargée, le témoin de charge clignote à un autre rythme (10 allumé / 1 éteint)
 - Lorsque l'appareil est retiré du socle de recharge, l'indicateur s'éteint (mode d'économie d'énergie).
 - Pour atteindre la capacité maximale de la batterie, le temps de charge dure jusqu'à **120 minutes**

Fonctionnement sur batterie

1. Mettez l'appareil en marche avec l'interrupteur marche / arrêt et éteignez-le après utilisation (Fig. 3Ⓞ/Ⓞ).
- ⓘ
 - Lorsque la batterie est complètement chargée, l'appareil peut être utilisé jusqu'à **100 minutes**. Cette capacité est atteinte après 5 - 10 cycles de charge environ.
 - La durée d'utilisation peut considérablement diminuer en cas d'entretien insuffisant de la tête de coupe.

Utilisation

Couper avec les peignes

L'appareil peut également être utilisé avec un peigne.

- ▶ Pour le réglage de la longueur de coupe, le peigne peut être réglé sur 5 positions.
- ▶ Plus le peigne est poussé, plus la longueur de coupe est courte.

- ⓘ La longueur de coupe peut être réglée de 3 mm (Fig. 5Ⓞ) à 6 mm (Fig. 5Ⓞ).

Mettre en place / enlever le peigne

1. Glissez le peigne sur la tête de coupe dans le sens de la flèche, jusqu'à la butée (Fig. 4Ⓞ).
2. Le peigne peut être retiré en tirant dans le sens de la flèche (Fig. 4Ⓞ).

Entretien



Avertissement ! Risque de blessures et dommages matériels liés à une utilisation non-conforme.

- ▶ Éteignez l'appareil avant toute opération de nettoyage et de maintenance et débranchez-le de l'alimentation électrique.

Nettoyage et entretien



Danger ! Risque d'électrocution liée à la pénétration de liquides.

- ▶ Ne plongez pas l'appareil dans l'eau !
- ▶ Ne laissez pas de liquides pénétrer à l'intérieur de l'appareil.
- ▶ Ne rebranchez l'appareil à l'alimentation électrique que lorsqu'il est parfaitement sec.



Attention ! Risque de dommages liés à des produits chimiques agressifs.

Les produits chimiques agressifs peuvent endommager l'appareil et les accessoires.

- ▶ N'utilisez pas de solvants ni d'abrasifs.
- ▶ Utilisez exclusivement les produits de nettoyage et l'huile pour tête de coupe recommandés par le fabricant.



Vous pouvez vous procurer les accessoires ainsi que les pièces de rechange auprès de votre revendeur ou de notre centre de SAV.

- ▶ Après chaque utilisation, retirez le peigne (Fig. 4Ⓞ) et détachez la tête de coupe en l'écartant du boîtier (Fig. 6Ⓞ). À l'aide de la brosse de nettoyage, retirez le reste des poils dans l'ouverture du boîtier et dans la tête de coupe (Fig. 7). Appuyez sur le levier de nettoyage. Les restes de cheveu entre le peigne de la tête de coupe et la lame peuvent ainsi être facilement enlevés avec la brosse de nettoyage (**EASY CLEANING**).
- ▶ Veillez à ce que les contacts de charge du socle de recharge et de l'appareil soient toujours propres.
- ▶ Essuyez l'appareil uniquement avec un chiffon doux, éventuellement légèrement humide.
- ▶ Nettoyez la tête de coupe avec le spray hygiénique.
- ▶ Lubrifiez la tête de coupe avec l'huile pour tête de coupe (Fig. 8).
- ⓘ
 - ▶ Pour une capacité de coupe performante et durable, il est important de lubrifier régulièrement la tête de coupe.
 - ▶ Si après une longue durée d'utilisation et malgré un nettoyage et une lubrification réguliers, la capacité de coupe diminue, il convient de changer la tête de coupe.

Changement de la tête de coupe



Avertissement ! Risque de blessures et dommages matériels liés à une utilisation non-conforme.

- ▶ Débranchez l'appareil avant le remplacement de la tête de coupe.

1. Éteignez l'appareil en utilisant l'interrupteur marche / arrêt (Fig. 3Ⓞ).
2. Appuyez sur la tête de coupe dans le sens de la flèche pour la détacher du boîtier (Fig. 6Ⓞ). Retirez la tête de coupe.
3. Pour remettre la tête de coupe en place, mettez le crochet dans le logement du boîtier et poussez jusqu'à ce qu'elle s'emboîte (Fig. 6Ⓞ).

Résolution des problèmes

La tête de coupe ne coupe pas correctement.

La tête de coupe arrache les cheveux.

L'autonomie de la batterie est trop courte.

Cause : La tête de coupe est encrassée.

- ▶ Nettoyez et lubrifiez la tête de coupe (Fig. 7/8).

Cause : La tête de coupe est usée.

- ▶ Remplacez la tête de coupe (Fig. 6).

Blessures sur la peau

Cause : Pression trop importante sur la peau.

- ▶ Appuyez moins fort sur la peau.

Cause : Angle de coupe trop raide.

- ▶ Tenez l'appareil plus à plat.

Le témoin de charge ne s'allume pas.

Cause : L'appareil doit être éteint pendant la charge.

- ▶ Vérifiez si l'appareil est éteint (Fig. 3Ⓞ).

Cause : Les contacts de charge sont encrassés.

- ▶ Nettoyez les contacts de charge du socle de recharge et de l'appareil.

Cause : Alimentation électrique défectueuse.

- ▶ Assurez-vous que l'adaptateur secteur soit correctement relié à la prise électrique.
- ▶ Vérifiez le câble d'alimentation quant à d'éventuelles détériorations.

Mise au rebut



Attention ! Risque de dommages environnementaux en cas de mise au rebut inadaptée.

- ▶ Déchargez les batteries avant de les jeter !
- ▶ Le traitement conforme des déchets protège l'environnement et empêche les impacts possibles sur l'homme et l'environnement.

Lors de la mise au rebut de l'appareil, respectez les réglementations légales en vigueur.

Informations concernant la mise au rebut d'appareils électriques et électroniques dans la Communauté Européenne :



Au sein de la Communauté Européenne, des réglementations nationales reposant sur la directive UE 2012/19/CE relative aux appareils électroniques (WEEE) définissent la mise au rebut des appareils électriques. Selon celle-ci, l'appareil ne doit plus être jeté dans les ordures communales ou ménagères. L'appareil peut être remis gratuitement aux centres de collecte communaux ou aux entreprises de traitement de déchets.

L'emballage de ce produit se compose de matériaux recyclables. Pensez à respecter l'environnement et apportez-le au recyclage.

Traduzione delle istruzioni per l'uso originali – Tagliacapelli a rete/batteria tipo 1591Q

Avvertenze generali sulla sicurezza

 **Leggete ed osservate tutte le avvertenze di sicurezza e conservatele!**

Uso conforme alle norme

- Utilizzare i tagliacapelli esclusivamente per tagliare i capelli, i peli della barba e le sopracciglia.
- Utilizzare le tosatrici per animali unicamente per tagliare il pelo di animali.
- Questo apparecchio è stato realizzato per l'uso in ambiti professionali.

Requisiti dell'utente

- Prima della prima messa in funzione, leggere per intero le istruzioni per l'uso e familiarizzarsi con l'apparecchio.
- Questo apparecchio può essere utilizzato dai bambini a partire dagli 14 anni nonché da persone con capacità fisiche, sensoriali o mentali ridotte o, ancora, che non abbiano esperienza o competenza nell'uso del medesimo, se vengono sorvegliati o ricevano istruzioni circa l'uso sicuro dell'apparecchio e abbiano compreso i pericoli risultanti. I bambini non devono giocare con l'apparecchio. La pulizia e la manutenzione da parte dell'utente non devono essere eseguite da bambini, a meno che ciò non avvenga sotto sorveglianza.
- Conservare l'apparecchio lontano dalla portata di animali e protetto dagli agenti atmosferici.

Pericoli

 **Pericolo! Folgorazione causata da danni all'apparecchio/al cavo di alimentazione.**

- Mai utilizzare l'apparecchio se non funziona correttamente, se è danneggiato o se è caduto nell'acqua. Per evitare pericoli, fare eseguire le riparazioni esclusivamente in un centro di assistenza autorizzato utilizzando parti di ricambio originali.

- ▶ Mai utilizzare l'apparecchio con un cavo elettrico o con un alimentatore switching da rete danneggiati. Per evitare pericoli, un cavo elettrico o un alimentatore switching da rete danneggiato devono essere sostituiti con un ricambio originale solo da un centro di assistenza autorizzato o da una persona con una qualifica equivalente.
- ▶ Gli apparecchi elettrici devono essere riparati esclusivamente da personale specializzato con formazione elettrotecnica.



Pericolo! Folgorazione causata dall'infiltrazione di liquido.

- ▶ Riporre e custodire gli apparecchi elettrici sempre in modo che non possano cadere in acqua (ad es. nel lavandino). Mantenere lontano l'apparecchio dall'acqua e da altri liquidi.
- ▶ Non toccare in nessun caso un apparecchio elettrico caduto in acqua né introdurre le mani nell'acqua. Staccare subito la spina.
- ▶ Far controllare l'apparecchio in un centro di assistenza prima di rimetterlo in funzione.
- ▶ Usare e conservare l'apparecchio solo in ambienti asciutti.



Pericolo di esplosione!

- ▶ Non tentare di sostituire la batteria personalmente.
- ▶ Le batterie devono essere sostituite in un centro di assistenza con modelli approvati dal produttore.
- ▶ Non esporre l'apparecchio per un tempo prolungato a temperature inferiori ai 0° o superiori ai +40°C. Evitare l'irradiazione solare diretta.



Avvertenza! Lesioni causate da testine surriscaldate.

- ▶ Un uso prolungato dell'apparecchio può provocare il surriscaldamento della testina. Interrompere l'utilizzo con regolarità per lasciare raffreddare la testina.



Avvertenza! Lesioni causate da un uso improprio.

- ▶ Mai utilizzare l'apparecchio con una testina danneggiata.
- ▶ Spegnere sempre l'apparecchio prima di riporlo, poiché l'apparecchio può cadere a causa delle vibrazioni.

**Cautela! Danni causati da un uso improprio.**

- ▶ Usare l'apparecchio esclusivamente con la tensione indicata sulla targhetta.
- ▶ Utilizzare esclusivamente gli accessori consigliati dal produttore.
- ▶ Per caricare l'apparecchio utilizzare solo l'alimentatore switching da rete compreso nella dotazione. Sostituire gli alimentatori switching da rete difettosi solo con ricambi originali, acquistabili presso il nostro centro di assistenza.
- ▶ Mai infilare o far cadere oggetti nelle aperture dell'apparecchio.
- ▶ Non trasportare l'apparecchio tenendolo per il cavo elettrico e tirare sempre la presa e non il cavo o l'apparecchio quando lo si scollega dalla rete elettrica.
- ▶ Tenere il cavo elettrico e l'apparecchio lontano da superfici calde.
- ▶ Non caricare o conservare l'apparecchio con il cavo elettrico attorcigliato o piegato.

Istruzioni generali per l'utente**Informazioni sull'uso delle istruzioni per l'uso**

- ▶ Prima di mettere in funzione l'apparecchio per la prima volta, è necessario che le istruzioni per l'uso siano state lette per intero e comprese.
- ▶ Considerare le presenti istruzioni una parte integrante del prodotto e conservarle in un posto sicuro ed accessibile.
- ▶ Le presenti istruzioni per l'uso possono essere richieste anche come file PDF al nostro centro di assistenza. La dichiarazione di conformità CE può essere richiesta al nostro centro di assistenza anche in altre lingue ufficiali dell'UE.
- ▶ Allegare le presenti istruzioni per l'uso al momento della cessione dell'apparecchio a terzi.
- ▶ In caso di conflitti con disposizioni o istruzioni di sicurezza nazionali, è necessario rispettare le direttive nazionali.

Spiegazione dei simboli e degli avvisi**PERICOLO**

Pericolo di folgorazione con possibile conseguenza di gravi lesioni corporee o morte.

**PERICOLO**

Pericolo di esplosione con possibile conseguenza di gravi lesioni corporee o morte.

**AVVERTIMENTO**

Messa in guardia da una possibile lesione corporea o da un rischio per la salute.

**CAUTELA**

Indicazione del pericolo di danni materiali.



Indicazione con informazioni e consigli utili.

- ▶ Viene richiesta un'azione.
1. Eseguire queste azioni nella sequenza descritta.
 - 2.
 - 3.

Descrizione del prodotto**Denominazione dei pezzi (Fig. 1)**

- A Testina di taglio
- B Interruttore on/off
- C Indicatore di carica
- D Base di ricarica
- E Presa della base di ricarica
- F Olio per la testina
- G Spazzolino per la pulizia
- H Pettine regolacapelli
- I Trasformatore a spina
- J Spina di connessione dell'apparecchio

Dati tecnici

Apparecchio portatile

Azionamento:	motore DC
Batteria:	batteria NiMH
Durata di funzionamento batteria:	fino a 100 min
Dimensioni (LxPxAX):	141 x 32 x 29 mm
Peso:	ca. 132 g
Livello di pressione acustica dell'emissione:	max. 60 dB(A) @ 25 cm
Vibrazione:	< 2,5 m/s ²

Base di ricarica

Dimensioni	
Con accessori (LxPxAX):	72 x 96 x 58 mm
Peso:	ca. 61 g

Trasformatore a spina

Tipologia:	adattatore 6000
Assorbimento di potenza:	max. 12 W
Tensione di esercizio:	100 – 240 V / 50/60 Hz

L'apparecchio è isolato e schermato. Soddisfa i requisiti della direttiva UE in materia di compatibilità elettromagnetica 2004/108/CE e la direttiva macchine 2006/42/CE.

Funzionamento

Preparazione

- Conservare il materiale di imballaggio per uno stoccaggio o un trasporto successivo sicuro.

- Controllare la completezza della fornitura.
- Verificare tutti i pezzi per escludere eventuali danni di trasporto.

Sicurezza



Cautela! Danni causati da un'alimentazione di tensione errata.

- Usare l'apparecchio esclusivamente con la tensione indicata sulla targhetta.

Carica della batteria

- Dovendo mettere in funzione per la prima volta, è necessario caricare le batterie per circa **2 ore!**

- Inserire la spina di connessione dell'apparecchio (J) del trasformatore a spina nella presa della base di ricarica (E) (Fig. 2Ⓞ).
- Grazie ad una gestione intelligente della carica viene impedito un sovraccarico della batteria.
- Inserire il trasformatore a spina nella presa di alimentazione (Fig. 2Ⓞ).
- Spegnere l'apparecchio con l'interruttore on/off (Fig. 3Ⓞ).
- Porre l'apparecchio nella base di ricarica (Fig. 2).



- Durante la procedura di carica l'indicatore di carica (C) lampeggia in modo regolare. Con batteria completamente carica, l'indicatore di carica lampeggia con un ciclo diverso (10 x on / 1 x off)
- Una volta estratto l'apparecchio dalla base di ricarica, la spia si spegne (modalità di risparmio energetico).
- Per il raggiungimento della massima capacità il tempo di carica è di max **120 minuti**.

Funzionamento a batteria

- Accendere l'apparecchio con l'interruttore on/off e spegnerlo con lo stesso interruttore dopo l'uso (Fig. 3Ⓞ/Ⓞ).



- Con la batteria completamente carica l'apparecchio può essere utilizzato fino a **100 minuti**. Questa capacità si raggiunge dopo ca. 5 – 10 cicli di carica.
- In caso di insufficiente cura della testina, l'autonomia può ridursi notevolmente.

Uso

Taglio con pettini regolacapelli

L'apparecchio può essere fatto funzionare anche con pettini regolacapelli.

- Per l'impostazione della lunghezza di taglio, il pettine regolacapelli può essere regolato in 5 posizioni.
- Quanto più il pettine regolacapelli viene inserito, tanto più si accorcia la lunghezza di taglio.



- La lunghezza di taglio può essere regolata da 3 mm (Fig. 5Ⓞ) fino a 6 mm (Fig. 5Ⓞ).

Inserimento / rimozione del pettine regolacapelli

- Spingere il pettine regolacapelli sulla testina in direzione della freccia fino all'arresto (Fig. 4Ⓞ).
- Il pettine regolacapelli può essere tolto agevolmente spingendolo in direzione della freccia (Fig. 4Ⓞ).

Manutenzione



Avvertenze! Lesioni e danni materiali causati da un uso improprio.

- Prima di ogni operazione di pulizia e manutenzione si raccomanda di spegnere l'apparecchio e di staccarlo dall'alimentazione elettrica.



Pulizia e manutenzione
Pericolo! Folgorazione causata dall'infiltrazione di liquido.

- Non immergere l'apparecchio in acqua!
- Non far penetrare liquidi all'interno dell'apparecchio.
- Ricollegare l'apparecchio all'alimentazione elettrica solo se è completamente asciutto.

**Cautela! Danni causati da sostanze chimiche aggressive.**

Le sostanze chimiche aggressive possono danneggiare l'apparecchio e gli accessori.

- ▶ Non utilizzare solventi o detersivi abrasivi.
- ▶ Utilizzare esclusivamente detersivi e olio per testine consigliati dal produttore.



Accessori e ricambi possono essere acquistati tramite il vostro rivenditore o il nostro centro di assistenza.

- ▶ Dopo ogni utilizzo, togliere il pettine regolacapelli (Fig. 4Ⓢ) e ribaltare la testina per toglierla dall'alloggiamento (Fig. 6Ⓢ). Eliminare con lo spazzolino i resti di capelli dall'apertura dell'alloggiamento e dalla testina (Fig. 7). Premere inoltre la leva di pulizia. In questo modo è possibile rimuovere facilmente i resti di peli tra il pettine di taglio e la lama con lo spazzolino (**EASY CLEANING**).
- ▶ Mantenere sempre puliti i contatti di carica sulla base di ricarica e sull'apparecchio.
- ▶ Pulire l'apparecchio solo con un panno morbido, eventualmente un po' inumidito.
- ▶ Pulire la testina con lo spray igienico.
- ▶ Oliare la testina con l'olio per testine (Fig. 8).



- ▶ Per una buona e durevole prestazione di taglio è importante oliare spesso la testina.
- ▶ Se in seguito ad un utilizzo prolungato la prestazione di taglio diminuisce pur avendo pulito ed oliato regolarmente, si consiglia di cambiare la testina.

Sostituzione della testina**Avvertenza! Lesioni e danni materiali causati da un uso improprio.**

- ▶ Si raccomanda di spegnere l'apparecchio prima di sostituire la testina.

1. Spegner l'apparecchio con l'interruttore on/off (Fig. 3Ⓢ).
2. Estrarre la testina dall'alloggiamento spingendola in direzione della freccia (Fig. 6Ⓢ). Rimuovere la testina.
3. Per rimetterla in sede, poggiare la testina con il gancio nell'attacco presente sull'alloggiamento e spingerla verso l'alloggiamento fino all'incastro (Fig. 6Ⓢ).

Risoluzione dei problemi

La testina taglia male.

La testina strappa i peli.

L'autonomia della batteria è troppo breve.

Causa: la testina è sporca.

- ▶ Pulire e oliare la testina (Fig. 7/8).

Causa: la testina è usurata.

- ▶ Sostituire la testina (Fig. 6).

Lesione cutanea

Causa: pressione troppo elevata sulla pelle.

- ▶ Pressione più debole sulla pelle.

Causa: eccessiva inclinazione dell'angolo di taglio.

- ▶ Tenere l'apparecchio più dritto.

L'indicatore di carica non si illumina.

Causa: l'apparecchio deve essere spento durante la ricarica.

- ▶ Verificare che l'apparecchio sia spento. (Fig. 3Ⓢ)

Causa: i contatti di carica sono sporchi.

- ▶ Pulire i contatti di carica sulla base di ricarica e sull'apparecchio.

Causa: alimentazione elettrica difettosa.

- ▶ Assicurarsi che il trasformatore a spina sia collegato alla presa.
- ▶ Verificare il cavo elettrico per escludere eventuali danneggiamenti.

Smaltimento**Cautela! Danni ambientali in caso di smaltimento errato.**

- ▶ Scaricare le batterie prima dello smaltimento!
- ▶ Uno smaltimento conforme alle prescrizioni di legge garantisce la tutela dell'ambiente ed impedisce possibili effetti dannosi sull'uomo e sull'ambiente medesimo.

In caso di smaltimento dell'apparecchio, osservare le rispettive norme di legge.

Informazioni sullo smaltimento di apparecchi elettrici ed elettronici nella Comunità Europea:

All'interno della Comunità Europea, lo smaltimento di apparecchi elettrici è prescritto da regolamenti nazionali che si basano sulla direttiva UE 2012/19/CE sui rifiuti di apparecchiature elettriche ed elettroniche (WEEE). Questa vieta di smaltire l'apparecchio insieme ai rifiuti comunali o domestici.

L'apparecchio viene smaltito gratuitamente presso i punti di raccolta previsti dal comune nonché nei centri di riciclaggio.

L'imballo del prodotto è composto da materiali riciclabili. Smaltirli nel rispetto dell'ambiente e riciclarli.

Traducción del manual de uso original – Máquina de corte de pelo con alimentación por batería y red modelo 1591Q

Indicaciones generales de seguridad

 **Lea y respete todas las advertencias de seguridad y consérvelas en un lugar seguro.**

Uso adecuado

- Utilice las máquinas de corte de pelo exclusivamente para cortar cabello en humanos (cabeza, barba, cejas).
- Utilice las máquinas de corte de pelo para animales exclusivamente para cortar el pelaje de animales.
- Este aparato ha sido diseñado para un uso profesional.

Obligaciones del usuario

- Antes de poner en marcha por primera vez el aparato, lea detenidamente el manual de uso y familiarícese con el aparato.
- Este aparato puede ser utilizado por parte de niños a partir de 14 años de edad y personas con capacidades físicas, mentales o sensoriales disminuidas o que no posean los conocimientos o experiencia necesarios para tal uso siempre que dichas personas sean supervisadas o hayan sido instruidas acerca del uso seguro del aparato y de los posibles riesgos asociados. Los niños no deben jugar con el aparato. La limpieza y mantenimiento del aparato solo pueden ser realizados por niños bajo supervisión.
- Mantenga el aparato fuera del alcance de animales y protegido de los agentes atmosféricos.

Riesgos

 **Peligro: Electrocuación por daños en el aparato/fuente de alimentación enchufable.**

- ▶ No utilice el aparato en caso de que no funcione debidamente, esté dañado o se haya caído al agua. Para evitar riesgos, encargue siempre las reparaciones a un servicio técnico autorizado que utilice recambios originales.

- ▶ No utilice nunca el aparato con un cable eléctrico o una fuente de alimentación conmutada dañados. Si el cable eléctrico o la fuente de alimentación conmutada se han dañado deberán ser sustituidos por un recambio original a fin de evitar cualquier riesgo. La sustitución debe correr a cargo de un servicio técnico autorizado o de otro personal con una cualificación equivalente.
- ▶ Los aparatos eléctricos sólo pueden ser reparados por personal técnico con formación electrotécnica.



Peligro: Electrocuación por penetración de líquido.

- ▶ Coloque y guarde siempre los aparatos eléctricos de modo que no puedan caer al agua (p. ej., al lavabo). Evite que el aparato entre en contacto con agua u otros líquidos.
- ▶ No debe tocarse bajo ningún concepto un aparato eléctrico que se haya caído al agua, ni debe introducirse la mano en el agua. Desconecte inmediatamente el enchufe de red.
- ▶ Antes de volver a poner en marcha el aparato haga que lo revise el servicio técnico.
- ▶ Utilice y guarde el aparato sólo en lugares secos.



Peligro de explosión

- ▶ No intente cambiar las baterías por su cuenta.
- ▶ Las baterías solo pueden cambiarse en el Departamento de Atención al Cliente por modelos autorizados por el fabricante.
- ▶ No someta el aparato a temperaturas inferiores a 0°C o superiores a +40°C durante mucho tiempo. Evite la exposición directa a la luz del sol.



Advertencia: Lesiones por cabezales de corte sobrecalentados.

- ▶ Tras el uso prolongado del aparato el cabezal de corte se puede calentar. Interrumpa el uso cada cierto tiempo para dejar que el cabezal de corte se enfríe.



Advertencia: Lesiones por manejo indebido.

- ▶ No utilice nunca el aparato con el cabezal de corte averiado.
- ▶ Apague siempre el aparato antes de dejarlo en algún lado, puesto que con las vibraciones podría caerse.

de
en
fr
it
es
pt
nl
da
sv
no
fi
tr
pl
cs
sk
hr
hu
sl
ro
bg
ru
uk
et
lv
lt
el
ar

de
en
fr
it
es
pt
nl
da
sv
no
fi
tr
pl
cs
sk
hr
hu
sl
ro
bg
ru
uk
et
lv
lt
el
ar



Atención: Daños por manejo indebido.

- ▶ Para la alimentación del aparato utilice sólo la tensión especificada en el mismo.
- ▶ Deben utilizarse únicamente los accesorios recomendados por el fabricante.
- ▶ Para cargar el aparato utilice sólo la fuente de alimentación conmutada que se entrega con el producto. Si la fuente de alimentación conmutada está defectuosa cámbiela siempre por una original, que podrá adquirir a través de nuestro Departamento de Atención al Cliente.
- ▶ No introduzca ni deje caer objetos en las aberturas del aparato.
- ▶ No sujete el aparato por el cable eléctrico. Para desconectarlo de la red eléctrica tire siempre de la clavija y no del cable o del aparato.
- ▶ Mantenga el aparato y el cable eléctrico alejados de superficies calientes.
- ▶ No cargue ni guarde el aparato con el cable eléctrico torcido o aplastado.

Indicaciones generales de uso

Observaciones sobre el manual de uso

- ▶ Antes de poner en marcha por primera vez el aparato debe leer y comprender por completo las instrucciones contenidas en el manual de uso.
- ▶ El manual de uso es un componente más del aparato y debe guardarlo de forma segura y accesible.
- ▶ Este manual está disponible como archivo Pdf previa solicitud a nuestro Departamento de atención al cliente. La Declaración de Conformidad CE está disponible en otros idiomas oficiales de la UE previa solicitud a nuestro Departamento de atención al cliente.
- ▶ Si entrega el aparato a otra persona, entréguele también el manual de uso.
- ▶ Caso de que se produzcan conflictos entre las instrucciones contenidas en el manual y las disposiciones y normativas aplicables en el país en materia de seguridad, prevalece la legislación nacional aplicable.

Significado de los símbolos y advertencias



PELIGRO

Peligro de electrocución; puede provocar lesiones personales graves o incluso la muerte.



PELIGRO

Peligro de explosión; puede provocar lesiones personales graves o incluso la muerte.



ADVERTENCIA

Riesgo de lesiones personales o riesgos para la salud.



ATENCIÓN

Riesgo de daños materiales.



Información y consejos de utilidad.

- ▶ Se le pide que haga algo.
1. Se le pide que haga algo en el orden indicado.
 - 2.
 - 3.

Descripción del producto

Componentes (fig. 1)

- A** Cabezal de corte
- B** Interruptor de conexión/desconexión
- C** Indicador de carga
- D** Cargador
- E** Conexión del cargador
- F** Aceite para el cabezal de corte
- G** Cepillo de limpieza
- H** Peine
- I** Fuente de alimentación conmutada
- J** Conector de alimentación

Datos técnicos

Aparato

Accionamiento:	Motor CC
Batería:	Batería NiMH
Autonomía con batería:	hasta 100 min.
Dimensiones (largo x ancho x alto):	141 x 32 x 29 mm
Peso:	aprox. 132 g
Nivel de presión acústica:	máx. 60 dB(A) @ 25 cm
Vibración:	< 2,5 m/s ²

Cargador

Dimensiones con accesorios (AnxLxAI):	72 x 96 x 58 mm
Peso:	aprox. 61 g

Fuente de alimentación conmutada

Modelo:	Adaptador 6000
Consumo de potencia:	máx. 12 W
Tensión de servicio:	100 – 240 V / 50/60 Hz

El aparato está dotado de aislamiento de protección y sistema de eliminación de parásitos. Cumple con las disposiciones de la directiva de la UE 2004/108/CE sobre compatibilidad electromagnética y de la directiva 2006/42/CE relativa a las máquinas.

Modo de empleo

Preparación

- 
 Conserve el material de embalaje por si desea guardar o transportar el aparato de forma segura más adelante.

- ▶ Compruebe que el suministro está completo.
- ▶ Compruebe todos los elementos para detectar posibles daños por el transporte.

Seguridad



Atención: Daños por tensión errónea.

- ▶ Para la alimentación del aparato utilice sólo la tensión especificada en el mismo.

Carga de la batería

- 
 Antes de la primera puesta en servicio es necesario un tiempo de carga de aprox. **2 horas**.

1. Conecte el conector (J) de la fuente de alimentación conmutada a la conexión del cargador (E) (fig. 2Ⓞ).

- 
 Una gestión inteligente de la carga evita la sobrecarga de la batería.

2. Enchufe la fuente de alimentación conmutada a la toma de corriente (fig. 2Ⓞ).
3. Apague el aparato con el interruptor de conexión/desconexión (fig. 3Ⓞ).
4. Coloque el aparato en el cargador (fig. 2).

- 
 · Durante la carga el indicador de carga parpadea de forma constante (C). Con la batería completamente cargada el indicador de carga cambia al ritmo de parpadeo (10 encendido / 1 apagado).
- Una vez retirado el aparato del cargador, el indicador se apaga (modo de ahorro de energía)
- El tiempo de carga para alcanzar la plena capacidad es de **120 minutos** máximo.

Funcionamiento con batería

1. Encienda y apague el aparato después del uso con el interruptor de conexión/desconexión (fig. 3Ⓞ/Ⓞ).

- 
 · Con la batería completamente cargada, el aparato tiene una autonomía de **100 minutos**. Esta autonomía se consigue después de 5 - 10 ciclos de carga.
- Si el mantenimiento del cabezal de corte es insuficiente, es posible que la autonomía se reduzca notablemente.

Manejo

Corte con peine

El aparato se puede utilizar también con un peine.

- ▶ Para ajustar la longitud de corte se puede enclavar el peine en 5 posiciones distintas.
- ▶ Cuanto más se introduzca el peine en el aparato, menor será la longitud de corte.

- 
 Se puede ajustar una longitud de corte de entre 3 mm (fig. 5Ⓞ) y 6 mm (fig. 5Ⓞ).

Colocación y extracción del peine

1. Deslice el peine sobre el cabezal de corte en el sentido de la flecha hasta el tope (fig. 4Ⓞ).
2. El peine puede retirarse fácilmente empujándolo en el sentido de la flecha (fig. 4Ⓞ).

Mantenimiento



Advertencia: Lesiones y daños materiales por manejo indebido.

- ▶ Antes de iniciar cualquier operación de limpieza y mantenimiento apague el aparato y desconéctelo de la red.

Limpieza y conservación



Peligro: Electrocuación por penetración de líquido.

- ▶ No sumerja el aparato en agua.
- ▶ Debe evitar en todo momento que penetren líquidos en el interior del aparato.
- ▶ Seque completamente el aparato antes de volver a enchufarlo a la corriente eléctrica.



Atención: Daños por productos químicos agresivos.

- Los productos químicos agresivos pueden dañar el aparato y los accesorios.
- ▶ No utilice disolventes ni productos de limpieza abrasivos.
 - ▶ Utilice únicamente el producto de limpieza y el aceite para cabezales de corte recomendados por el fabricante.



Puede solicitar los accesorios y los recambios a su proveedor habitual o a nuestro Departamento de atención al cliente.

- ▶ Después de cada uso, desmonte el peine (fig. 4Ⓞ) y abra el cabezal de corte separándolo de la carcasa (fig. 6Ⓞ). Elimine los restos de pelo de la abertura de la carcasa y del cabezal de corte con el cepillo (fig. 7). Accione además la palanca de limpieza. De este modo pueden eliminarse fácilmente los restos de pelo que hayan quedado entre el peine de corte y la cuchilla con el cepillo de limpieza (**EASY CLEANING**).

- ▶ Mantenga siempre limpios los contactos de carga del cargador y del aparato.
- ▶ Limpie el aparato únicamente con un paño suave y, en caso necesario, ligeramente humedecido.
- ▶ Limpie el cabezal de corte con el spray de limpieza.
- ▶ Lubrique el cabezal de corte con el aceite para cabezales de corte (fig. 8).



- ▶ Recomendamos lubricar el cabezal de corte con regularidad para garantizar una óptima calidad de corte de forma duradera.
- ▶ En el caso de que, a pesar de limpiar y lubricar el cabezal regularmente, su capacidad de corte disminuya después de un uso prolongado, éste deberá cambiarse.

Cambio del cabezal de corte



Advertencia: Lesiones y daños materiales por manejo indebido.

- ▶ Apague el aparato antes de cambiar el cabezal de corte.
1. Apague el aparato con el interruptor de conexión/desconexión (fig. 3Ⓞ).
 2. Retire el cabezal de corte de la carcasa presionando en el sentido de la flecha (fig. 6Ⓞ). Extraiga el cabezal de corte.
 3. Para volver a colocar el cabezal de corte, introdúzcalo en la carcasa con el gancho en el alojamiento y presiónelo contra la carcasa hasta que encaje (fig. 6Ⓞ).

Resolución de problemas

El cabezal corta mal.

El cabezal da tirones.

La batería dura muy poco.

Causa: el cabezal está sucio.

- ▶ Limpie y lubrique el cabezal (fig. 7/8).

Causa: el cabezal está desgastado.

- ▶ Cambie el cabezal (fig. 6).

Lesiones cutáneas

Causa: se ha ejercido demasiada presión sobre la piel.

- ▶ Disminuya la presión.

Causa: el ángulo de corte es demasiado abierto.

- ▶ Incline menos el aparato.

El indicador de carga no se ilumina.

Causa: Durante la carga el aparato debe estar desconectado.

- ▶ Compruebe si el aparato está desconectado (fig. 3Ⓞ)

Causa: los contactos de carga están sucios.

- ▶ Limpie los contactos de carga del cargador y del aparato.

Causa: suministro eléctrico defectuoso.

- ▶ Asegúrese de que la fuente de alimentación conmutada está conectada a la toma de corriente.
- ▶ Compruebe que el cable eléctrico no esté dañado.

Eliminación de residuos



¡Atención! Daños medioambientales en caso de eliminación indebida.

- ▶ Descargar las baterías antes de eliminarlas.
- ▶ Con una eliminación de residuos adecuada se protege el medio ambiente y se evitan posibles efectos perjudiciales para la salud y el entorno.

Deseche el aparato de conformidad con las disposiciones legales aplicables.

Información sobre la eliminación de aparatos eléctricos y electrónicos en la Comunidad Europea:



Dentro de la Comunidad Europea la eliminación de aparatos eléctricos y electrónicos se encuentra regulada por las disposiciones legales de cada país, basadas todas ellas en la directiva de la UE 2012/19/CE sobre residuos de aparatos eléctricos y electrónicos (RAEE). El aparato no se puede, por tanto, desechar junto con la basura doméstica.

El aparato se puede depositar sin coste alguno en un punto de recogida o de reciclaje municipal.

El envase del producto está fabricado con materiales reciclables. Elimínelo de forma respetuosa con el medio ambiente en un punto de reciclaje.

Tradução do manual de instruções original – Máquina para corte de cabelo com bateria e ligação à rede tipo 1591Q

Instruções gerais de segurança

 **Leia e respeite todas as indicações de segurança e guarde-as!**

Utilização correcta

- Utilize as máquinas para corte de cabelo exclusivamente para cortar cabelo humano, barba e sobrancelhas.
- Utilize as máquinas de tosquia exclusivamente para cortar pêlos de animais.
- Este aparelho é construído para uso em áreas comerciais.

Requisitos ao utilizador

- Leia o manual de utilização todo antes da primeira colocação em serviço e familiarize-se com o aparelho.
- Este aparelho pode ser utilizado por crianças a partir dos 14 anos, bem como por pessoas com capacidades físicas, sensoriais ou psicológicas reduzidas ou que não tenham experiência e conhecimentos suficientes logo que estejam a ser supervisionadas ou tenham sido instruídas correctamente relativamente à utilização segura do aparelho e que tenham entendido os possíveis riscos provenientes. As crianças não podem brincar com o aparelho. A limpeza e a manutenção pelo utilizador não podem ser efectuadas por crianças, a não ser que sejam supervisionadas.
- Colocar o aparelho afastado de animais e guardá-lo protegido contra influências atmosféricas.

Riscos

 **Perigo! Choque eléctrico devido a danos no aparelho/transformador de ficha.**

- ▶ Não utilize o aparelho quando não funciona correctamente, está danificado ou tenha caído dentro de água. Para evitar riscos, as reparações devem ser feitas exclusivamente por um centro de serviço autorizado e sob utilização de peças de substituição originais.

- ▶ Nunca utilizar o aparelho com um cabo eléctrico ou um transformador de ficha danificado. Um cabo eléctrico danificado ou transformador de ficha pode ser substituído apenas pelo centro de serviço autorizado ou uma pessoa qualificada por um cabo de substituição original, para evitar riscos.
- ▶ Os aparelhos eléctricos só podem ser reparados por técnicos com formação electrotécnica.



Perigo! Choque eléctrico devido a infiltrações de líquido.

- ▶ Coloque ou arrume sempre os aparelhos eléctricos de modo a que não possam cair dentro da água (por ex. lavatório). Manter o aparelho afastado da água e outros líquidos.
- ▶ Nunca tocar um aparelho eléctrico que tenha caído dentro de água ou meter a mão na mesma. Retire de imediato a ficha de rede.
- ▶ Antes de voltar a utilizar o aparelho, este deve ser verificado no centro de serviço.
- ▶ Utilize e guarde o aparelho apenas em lugares secos.



Perigo de explosão!

- ▶ Nunca tentar substituir as baterias.
- ▶ As baterias apenas podem ser substituídas, no centro de serviço, por tipos de baterias autorizados pelo fabricante.
- ▶ Não colocar o aparelho por longos períodos de tempo a temperaturas inferiores a 0°C ou superiores a +40°C. Evite irradiação solar directa.



Aviso! Ferimentos devido a conjuntos de lâminas sobreaquecidos.

- ▶ Devido a uma utilização prolongada do aparelho o conjunto de lâminas pode aquecer. Interrompa a utilização regularmente para deixar arrefecer o conjunto de lâminas.



Aviso! Ferimentos devido a um manuseio incorrecto.

- ▶ Nunca utilize o aparelho se o conjunto de lâminas apresentar danos.
- ▶ Desligar sempre o aparelho antes de o colocar em qualquer lado, porque o aparelho pode cair devido às suas vibrações.



Atenção! Danos causados por um manuseio incorrecto.

- ▶ Utilizar o aparelho exclusivamente com corrente indicada na placa de características.
- ▶ Utilizar exclusivamente acessórios recomendados pelo fabricante.
- ▶ Para carregar o aparelho utilizar apenas o transformador de ficha incluído no volume de fornecimento. Substituir os transformadores de ficha danificados apenas por peças de substituição originais, que podem ser adquiridas através do nosso centro de serviço.
- ▶ Nunca inserir ou deixar cair objectos nas aberturas do aparelho.
- ▶ Não transportar o aparelho pelo cabo eléctrico e para retirá-lo da rede eléctrica puxar sempre na ficha e não pelo cabo ou aparelho.
- ▶ Manter o cabo eléctrico e o aparelho à distância de superfícies quentes.
- ▶ Não carregar ou guardar o aparelho com o cabo eléctrico torcido ou dobrado.

Indicações gerais para o utilizador

Informações relativas à utilização do manual de utilização

- ▶ Antes de efectuar a primeira colocação em funcionamento do aparelho, o manual de utilização deve ser lido e compreendido por completo.
- ▶ Considerar o manual de utilização como parte integrante do produto e guarde-o bem num local de fácil acesso.
- ▶ O manual de utilização também pode ser solicitado como ficheiro PDF junto do nosso centro de serviço. A declaração CE de conformidade também pode ser solicitada em outras línguas oficiais da UE junto do nosso centro de serviço.
- ▶ Entregar este manual de utilização na entrega do aparelho a terceiros.
- ▶ Em caso de problemas com as normas ou instruções de segurança nacionais devem ser consideradas as indicações nacionais.

Explicação dos símbolos e das indicações



PERIGO

Perigo devido a choque eléctrico com possível consequência de ferimento grave ou morte.



PERIGO

Perigo de explosão com possível consequência de ferimento grave ou morte.



AVISO

Aviso de um possível ferimento ou risco para a saúde.



ATENÇÃO

Indicação para o perigo de danos materiais.



Indicação com informações úteis e sugestões.

- ▶ É lhe solicitada uma acção.
1. Efectuar essas acções na sequência descrita.
 - 2.
 - 3.

Descrição do produto

Descrição das peças (fig. 1)

- A** Conjunto de lâminas
- B** Interruptor para ligar/desligar
- C** Indicador de carregamento
- D** Carregador
- E** Tomada do carregador
- F** Óleo para o conjunto de lâminas
- G** Escova de limpeza
- H** Pente encaixável
- I** Transformador de ficha
- J** Ficha de ligação do aparelho

Dados técnicos

Aparelho manual

Accionamento:	DC-Motor
Bateria:	Bateria NIMH
Tempo de funcionamento da bateria:	até 100 min
Dimensões (CxLxA):	141 x 32 x 29 mm
Peso:	aprox. 132 g
Nível de emissão sonora:	máx. 60 dB(A) @ 25 cm
Vibração:	< 2,5 m/s ²

Carregador

Dimensões	
Com acessórios (LxPxA):	72 x 96 x 58 mm
Peso:	aprox. 61 g

Transformador de ficha

Tipo:	Adaptador 6000
Consumo de energia:	máx. 12 W
Tensão de serviço:	100 – 240 V / 50/60 Hz

O aparelho está isolado e protegido contra interferências. O aparelho está conforme a directiva de compatibilidade electro-magnética 2004/108/CEE e a directiva de máquinas 2006/42/CEE.

Funcionamento

Preparação

 Guardar o material da embalagem para um armazenamento ou transporte posterior seguro.

- ▶ Controlar a integridade do volume de fornecimento.
- ▶ Verificar todas as peças quanto a possíveis danos de transporte.

Segurança



Atenção! Danos causados por alimentação de tensão errada.

- ▶ Utilizar o aparelho exclusivamente com a tensão indicada na placa de identificação.

Carregar a bateria

 Antes da primeira colocação em funcionamento é necessário um tempo de carregamento de aprox. **2 horas !**

1. Insira a ficha de ligação do aparelho (J) do transformador de ficha na tomada do carregador (E) (fig. 2Ⓞ).

 Através de uma gestão de carga inteligente a sobre-carga da bateria é evitada.

2. Encaixar o transformador de ficha na tomada de rede (fig. 2Ⓞ).
3. Desligue o aparelho com o interruptor de ligar/desligar (fig. 3Ⓞ).
4. Coloque o aparelho na estação de carregamento (fig. 2).

 Durante o processo de carregamento o indicador de carregamento (C) está intermitente de forma uniforme. Com a bateria completamente carregada a indicação de carga pisca noutro ciclo (10 lig. / 1 deslig.).

- Após retirar o aparelho do carregador, a indicação apaga-se (modo economização de energia).
- O tempo de carregamento, até atingir toda a capacidade, é de no máximo **120 minutos**.

Funcionamento com a bateria

1. Ligue o aparelho com o interruptor de ligar e desligar e depois desligue-o (fig. 3Ⓞ/Ⓞ).

 Com o acumulador completamente carregado, o aparelho pode ser utilizado até **100 minutos**. Esta capacidade será atingida ao fim de aprox. 5 - 10 ciclos de carregamento.

- Se o conjunto de lâminas não tiver a manutenção adequada, poderá ver reduzida a sua vida útil.

Utilização

Corte com os pentes encaixáveis

O aparelho também pode ser utilizado com um pente encaixável.

- ▶ Para o ajuste do comprimento de corte o pente encaixável pode ser ajustado em 5 níveis de encaixe.
- ▶ Quanto mais o pente encaixável for introduzido, mais curto é o corte.

 O comprimento do corte pode então ser regulado de 3 mm (fig. 5Ⓞ) até 6 mm (fig. 5Ⓞ).

Colocar / retirar o pente encaixável

1. Desloque o pente encaixável no conjunto de lâminas no sentido da seta, até ao batente (fig. 4Ⓞ).
2. O pente encaixável retira-se pressionando no sentido da seta (fig. 4Ⓞ).

Conservação



Aviso! Ferimentos e danos materiais devido a um manuseio incorrecto.

- ▶ Desligar o aparelho antes de iniciar os trabalhos de limpeza e de manutenção e separá-lo da alimentação de corrente.

Limpeza e conservação



Perigo! Choque eléctrico devido a infiltrações de líquido.

- ▶ Não mergulhar o aparelho na água!
- ▶ Não deixar entrar líquidos para o interior do aparelho.
- ▶ Conectar o aparelho à alimentação de corrente apenas quando estiver completamente seco.



Atenção! Danos devido a químicos agressivos.

- Químicos agressivos podem danificar o aparelho e os acessórios.
- ▶ Não utilizar dissolventes ou produtos de limpeza agressivos.
 - ▶ Utilizar exclusivamente óleos do conjunto de lâminas e produtos de limpeza recomendados pelo fabricante.



Os acessórios e as peças de substituição estão à venda no seu comerciante ou no nosso centro de serviço.

- ▶ Retirar, após cada utilização, o pente encaixável (fig. 4Ⓞ) e retire o conjunto de lâminas do cárter (fig. 6Ⓞ). Eliminar com a escova de limpeza os restos dos cabelos da abertura do cárter e do conjunto de lâminas (Fig. 7). Pressionar adicionalmente a alavanca de limpeza. Deste modo, torna-se fácil remover restos de cabelo entre o pente da tesoura e a lâmina da tesoura com a escova de limpeza (**EASY CLEANING**).

- ▶ Mantenha os contactos de carregamento no carregador e no aparelho sempre limpos.
- ▶ Limpar o aparelho com um pano macio e eventualmente ligeiramente húmido.
- ▶ Limpar o conjunto de lâminas com o spray de higiene.
- ▶ Lubrificar o conjunto de lâminas com o óleo do conjunto de lâminas (Fig. 8).



- ▶ Para uma potência de corte boa e de longa duração é importante lubrificar o conjunto de lâminas com frequência.
- ▶ Caso, após um tempo de utilização longo e apesar da limpeza e lubrificação regular, a potência de corte diminuiu, o conjunto de lâminas deve ser substituído.

Substituir o conjunto de lâminas



Aviso! Ferimentos e danos materiais devido a um manuseio incorrecto.

- ▶ Desligue o aparelho antes de substituir o conjunto de lâminas.

1. Desligue o aparelho com o interruptor de ligar/desligar (fig. 3Ⓞ).
2. Para retirar o conjunto de lâminas pressione a cárter em sentido da seta (fig. 6ⓐ). Remover o conjunto de lâminas.
3. Para voltar a colocar o conjunto de lâminas, colocá-lo com o gancho no suporte do cárter e pressioná-lo no sentido do cárter até encaixar (fig. 6ⓐ).

Resolução de problemas

Conjunto de lâminas não corta bem.

Conjunto de lâminas puxa.

Período de carga da bateria muito curto.

Causa: Conjunto de lâminas está sujo.

- ▶ Limpar e lubrificar o conjunto de lâminas (Fig. 7/8).

Causa: Conjunto de lâminas com desgaste.

- ▶ Substitua o conjunto de lâminas (fig. 6).

Ferimentos na pele

Causa: Muita pressão exercida na pele.

- ▶ Menos pressão na pele.

Causa: Ângulo de corte demasiado inclinado.

- ▶ Posicione o aparelho de forma mais plana.

Indicador de carregamento não está aceso.

Causa: O aparelho tem de estar desligado durante o carregamento.

- ▶ Verifique se o aparelho está desligado. (fig. 3Ⓞ)

Causa: Contactos de carregamento estão sujos.

- ▶ Mantenha os contactos de carregamento no carregador e no aparelho sempre limpos.

Causa: Alimentação de corrente com defeito.

- ▶ Certificar-se, que o transformador de ficha esteja conectado à tomada.
- ▶ Verificar o cabo eléctrico quanto a possíveis danos.

Eliminação



Atenção! Danos ambientais em caso de uma eliminação incorrecta.

- ▶ Descarregar as baterias antes da eliminação!
- ▶ A eliminação correcta ajuda o meio ambiente e evita possíveis efeitos prejudiciais para o ser humano e para o meio ambiente.

Observar as respectivas normas legais em caso de eliminação do aparelho.

Informação para a eliminação de aparelhos eléctricos e electrónicos na Comunidade Europeia:



Dentro da Comunidade Europeia são indicadas as regras nacionais relativas à eliminação de aparelhos eléctricos, que se baseiam na directiva UE 2012/19/CE sobre aparelhos fim de vida electrónicos (WEEE). O aparelho não deve ser eliminado juntamente com o lixo doméstico.

O aparelho pode ser entregue gratuitamente em centros de recolha ou ecocentros.

A embalagem do produto é composta por materiais recicláveis. Elimine-os ecologicamente e entregue-os para reciclagem.

Vertaling van de originele gebruiksaanwijzing – Netstroom/snoerloze tondeuse type 1591Q

Algemene veiligheidsaanwijzingen

 **Lees deze veiligheidsaanwijzingen door, volg ze op en bewaar ze!**

Beoogd gebruik

- Gebruik tondeuses uitsluitend voor het knippen van hoofd- en baardhaar en wenkbrauwen bij mensen.
- Gebruik dierentondeuses uitsluitend om dierenhaar te knippen en dieren te scheren.
- Dit apparaat is geconstrueerd voor gebruik in commerciële omgevingen.

Eisen voor de gebruiker

- Lees de gebruiksaanwijzing volledig door alvorens het apparaat de eerste keer te gebruiken en maak u met het apparaat vertrouwd.
- Dit apparaat kan worden gebruikt door kinderen vanaf 14 jaar en door personen met beperkte fysieke, zintuiglijke of mentale vaardigheden of met onvoldoende ervaring en/of kennis, mits er toezicht op hen wordt uitgeoefend of zij geïnstrueerd zijn in het veilige gebruik van het apparaat en begrepen hebben welke gevaren gepaard gaan met het gebruik van het apparaat. Kinderen mogen niet met het apparaat spelen. Reiniging en door gebruikers uit te voeren onderhoud mogen niet door kinderen worden uitgevoerd, tenzij dit onder toezicht gebeurt.
- Bewaar het apparaat op een plek buiten het bereik van dieren, waar het beschermd is tegen weersinvloeden.

Gevaren

 **Gevaarlijk! Elektrische schok door schade aan het apparaat / de adapter.**

- ▶ Gebruik het apparaat niet wanneer het niet correct functioneert, wanneer het beschadigd is of wanneer het in het water is gevallen. Laat reparaties uitsluitend uitvoeren door een geautoriseerd servicecenter. Om gevaren te voorkomen moet daarbij gebruik worden gemaakt van originele reserveonderdelen.

- ▶ Gebruik het apparaat nooit met een beschadigd snoer of een beschadigde adapter. Een beschadigd netsnoer of een beschadigde adapter mag alleen door een geautoriseerd servicecenter of een vergelijkbaar gekwalificeerd persoon door een origineel reserveonderdeel worden vervangen om gevaar te voorkomen.
- ▶ Elektrische apparaten mogen alleen door elektrotechnisch geschoolde professionals gerepareerd worden.



Gevaarlijk! Elektrische schok door binnendringend vocht.

- ▶ Elektrische apparatuur moet steeds zo worden weggelegd resp. bewaard dat deze niet in het water (bijv. wasbak) kan vallen. Houd het apparaat uit de buurt van water en andere vloeistoffen.
- ▶ Raak een elektrisch apparaat dat in het water is gevallen in geen geval aan en raak het water niet aan. Trek meteen de stekker uit het stopcontact.
- ▶ Laat het apparaat voorafgaand aan een hernieuwde ingebruikname door het servicecenter controleren.
- ▶ Het apparaat mag alleen in een droge ruimte worden gebruikt en bewaard.



Explosiegevaar!

- ▶ Probeer nooit zelf de accu's te vervangen.
- ▶ Accu's mogen alleen tegen de door de fabrikant vrijgegeven types worden vervangen in het servicecentrum.
- ▶ Stel het apparaat niet langdurig bloot aan temperaturen die lager zijn dan 0°C of hoger dan +40°C. Voorkom blootstelling aan direct zonlicht.



Waarschuwing! Letsel door oververhitte snijkoppen.

- ▶ Door langdurig aaneengesloten gebruik van het apparaat kan de snijkop heet worden. Onderbreek het gebruik regelmatig om de snijkop te laten afkoelen.



Waarschuwing! Letsel door ondeskundige omgang.

- ▶ Gebruik het apparaat nooit met een beschadigde snijkop.
- ▶ Schakel het apparaat altijd uit voordat u het neerlegt, aangezien het apparaat door de trillingen kan vallen.



Voorzichtig! Schade door ondeskundige omgang.

- ▶ Gebruik het apparaat uitsluitend met de op het typeplaatje aangegeven spanning.
- ▶ Gebruik alleen de door de fabrikant geadviseerde accessoires.
- ▶ Laad het apparaat uitsluitend op met de bijgeleverde adapter. Vervang defecte adapters uitsluitend door originele reserveonderdelen. Deze zijn verkrijgbaar via onze servicecenters.
- ▶ Steek nooit voorwerpen in de openingen van het apparaat en laat deze er evenmin invallen.
- ▶ Draag het apparaat niet aan het netsnoer en trek het altijd aan de stekker uit het stopcontact en niet aan de kabel of aan het apparaat zelf.
- ▶ Houd het netsnoer en het apparaat uit de buurt van hete oppervlakken.
- ▶ Het apparaat mag niet met een verdraaid of geknikt snoer worden opgeladen of bewaard.

Algemene gebruikersinstructies

Informatie over het gebruik van de gebruiksaanwijzing

- ▶ U moet de gebruiksaanwijzing volledig gelezen en begrepen hebben alvorens het apparaat de eerste keer te gebruiken.
- ▶ Beschouw de gebruiksaanwijzing als deel van het product en bewaar haar zodanig dat u ze snel kunt raadplegen.
- ▶ Deze gebruiksaanwijzing kan ook als PDF-bestand bij ons servicecenter worden opgevraagd. De EU-conformiteitsverklaring kan ook in andere officiële EU-talen bij ons Servicecenter worden aangevraagd.
- ▶ Geef de gebruiksaanwijzing mee als u het apparaat aan derden doorgeeft.
- ▶ Als de instructies in de gebruiksaanwijzing afwijken van nationale veiligheidsbepalingen of –instructies, hebben de nationale bepalingen voorrang.

Verklaring van symbolen en aanwijzingen



GEVAAR

Gevaar door elektrische schokken met mogelijk zwaar lichamelijk of dodelijk letsel als gevolg.



GEVAAR

Explosiegevaar met mogelijk zwaar lichamelijk of dodelijk letsel als gevolg.



WAARSCHUWING

Waarschuwing voor mogelijk lichamelijk letsel of een gezondheidsrisico.



VOORZICHTIG

Let op het gevaar van materiële schade.



Aanwijzing met nuttige informatie en tips.

- ▶ U wordt gevraagd een handeling te verrichten.

1. Voer de desbetreffende handelingen in de beschreven volgorde uit.
- 2.
- 3.

Productbeschrijving

Benaming van de onderdelen (afb. 1)

- A Snijkop
- B Aan-/uitschakelaar
- C Oplaadindicatie
- D Oplaadstandaard
- E Oplaadstandaardbus
- F Olie voor de snijkop
- G Reinigingsborstel
- H Opzetkam
- I Adapter
- J Apparaataansluitstekker

Technische gegevens

Handapparaat

Motor:	DC-motor
Accu:	NIMH-accu
Gebruiksduur op accu:	tot max. 100 min.
Afmetingen (lxbxh):	141 x 32 x 29 mm
Gewicht:	ca. 132 g
Geluidsdruk:	max. 60 dB(A) op 25 cm
Trillingen:	< 2,5 m/s ²

Oplaadstandaard

Afmetingen met accessoires (bxdxh):	72 x 96 x 58 mm
Gewicht:	ca. 61 g

Adapter

Type:	Adapter 6000
Opgenomen vermogen:	max. 12 W
Netspanning:	100 – 240 V / 50/60 Hz

Dit apparaat is dubbel geïsoleerd en ontstoort. Het apparaat voldoet aan de EU-Richtlijn voor elektromagnetische compatibiliteit 2004/108/EG en aan de Machineryrichtlijn 2006/42/EG.

Gebruik

Vorbereiding

-  Bewaar het verpakkingsmateriaal om het apparaat later veilig te kunnen opbergen en vervoeren.

- ▶ Controleer of de levering compleet is.
- ▶ Controleer alle onderdelen op eventuele transportschade.

Veiligheid



Voorzichtig! Schade door onjuiste voedingsspanning.

- ▶ Gebruik het apparaat uitsluitend met de op het typeplaatje aangegeven spanning.

De accu opladen

-  Het apparaat moet ca. **2 uur** worden opgeladen voordat het voor het eerst in gebruik kan worden genomen!

1. Steek de apparaataansluitstekker (J) van de adapter in de oplaadstandaardbus (E) (afb. 2ⓐ).
-  Door intelligent oplaadmanagement wordt voorkomen dat de accu te veel wordt opgeladen.
2. Steek de stekker van de netadapter in het stopcontact (afb. 2ⓐ).
3. Schakel het apparaat uit met de aan-/uitschakelaar (afb. 3ⓐ).
4. Plaats het apparaat in het oplaadstation (afb. 2).



- Tijdens het opladen knippert de oplaadindicatie (C) gelijkmatig. Als de accu volledig is opgeladen, knippert de oplaadindicatie in een andere cyclus (10 aan / 1 uit).
- Nadat het apparaat uit de oplaadstandaard is genomen, gaat de weergave uit (energiezuinige modus).
- De oplaadtijd totdat de volledige capaciteit is bereikt, bedraagt maximaal **120 minuten**.

Accubedrijf

1. Gebruik de aan-/uitschakelaar om het apparaat in te schakelen en na het gebruik weer uit te schakelen (afb. 3ⓐ/ⓑ).



- Als de accu volledig is opgeladen kan het apparaat max. **100 minuten** gebruikt worden. Deze capaciteit wordt na ca. 5 - 10 oplaadcycli bereikt.
- Bij onvoldoende onderhoud aan de snijkop kan de gebruiksduur van de accu aanzienlijk afnemen.

Bediening

Knippen met opzetkammen

Het apparaat kan ook worden gebruikt met een opzetkam.

- ▶ Voor het instellen van de snijlengte kan de opzetkam in 5 standen worden gezet.
- ▶ Hoe verder de opzetkam wordt ingeschoven, des te korter de knijplengte.



- De knijplengte kan tussen 3 mm (afb. 5ⓐ) en 6 mm (afb. 5ⓑ) worden ingesteld.

Opzetkam monteren / demonteren

1. Schuif de opzetkam in de richting van de pijl tot aan de stootnok op de snijkop (afb. 4ⓐ).
2. De opzetkam kan worden verwijderd door deze in pijlrichting te verschuiven (afb. 4ⓑ).

Onderhoud



Waarschuwing! Letsel en materiële schade door ondeskundige omgang.

- ▶ Schakel het apparaat voor aanvang van alle reinigings- en onderhoudswerkzaamheden uit en scheid het van de stroomvoorziening.

Reiniging en onderhoud



Gevaar! Elektrische schok door binnendringend vocht.

- ▶ Het apparaat mag niet in water worden ondergedompeld!
- ▶ Laat geen vloeistof in het apparaat binnendringen.
- ▶ Sluit het apparaat pas weer op de stroomtoevoer aan als het helemaal droog is.



Voorzichtig! Schade door agressieve chemicaliën.

Agressieve chemicaliën kunnen schade toebrengen aan het apparaat en de accessoires.

- ▶ Gebruik geen oplos- of schuurmiddelen.
- ▶ Gebruik alleen het reinigingsmiddel en de snijkopolie zoals door de fabrikant geadviseerd wordt.



Toebehoren en onderdelen kunt u via uw dealer of bij ons servicecenter bestellen.

- ▶ Verwijder telkens na gebruik de opzetkam (afb. 4Ⓢ) en klap de snijkop weg van de behuizing (afb. 6Ⓢ). Verwijder de haarresten met de reinigingsborstel uit de opening van de behuizing en van de snijkop (afb. 7). Druk bovendien op de reinigingshendel. Zo kunt u de haarresten tussen de scheerkam en het scheermes gemakkelijk met de reinigingsborstel verwijderen (**EASY CLEANING**).
- ▶ Houd de oplaadcontacten van de oplaadstandaard en het apparaat altijd schoon.
- ▶ Neem het apparaat alleen met een zachte, eventueel licht vochtige doek af.
- ▶ Reinig de snijkop met de hygiënespray.
- ▶ Smeer de snijkop met de snijkopolie (afb. 8).



- ▶ Voor een optimale knipprestatie over langere tijd is het van belang om de snijkop veelvuldig te smeren.
- ▶ Wanneer na langere gebruiksduur ondanks regelmatige reiniging en smering de knipprestatie afneemt, moet de snijkop worden vervangen.

De snijkop vervangen



Waarschuwing! Letsel en materiële schade door ondeskundige omgang.

- ▶ Schakel het apparaat uit voordat u de snijkop vervangt.

1. Schakel het apparaat uit met de aan-/uitschakelaar (afb. 3Ⓢ).
2. Druk de snijkop in de richting van de pijl van de behuizing af (afb. 6Ⓢ). Verwijder de snijkop.
3. Om de snijkop opnieuw aan te brengen, moet deze met de haak in de houder aan de behuizing worden geplaatst en in de behuizing worden gedrukt, totdat hij vast klikt (afb. 6Ⓢ).

Problemen oplossen

De snijkop knipt slecht.

De snijkop loopt met horten en stoten.

De accuduur is te kort.

Oorzaak: de snijkop is vuil.

- ▶ Reinig en smeer de snijkop (afb. 7/8).

Oorzaak: de snijkop is versleten.

- ▶ Vervang de snijkop (afb. 6).

Huidletsel

Oorzaak: te veel druk op de huid.

- ▶ Minder druk op de huid.

Oorzaak: snijhoek te steil aangezet.

- ▶ Apparaat vlakker houden.

Oplaadindicator brandt niet.

Oorzaak: apparaat moet bij het opladen uitgeschakeld zijn.

- ▶ Controleer of het apparaat is uitgeschakeld. (afb. 3Ⓢ)

Oorzaak: oplaadcontacten zijn vuil.

- ▶ Reinig de oplaadcontacten van de oplaadstandaard en het apparaat.

Oorzaak: Defecte voeding.

- ▶ Controleer of de adapter op het stopcontact is aangesloten.
- ▶ Controleer het netsnoer op eventuele beschadiging.

Afdanken



Voorzichtig! Milieuschade door onjuiste manier van afdanken.

- ▶ Ontlaad accu's voordat u ze afdankt!
- ▶ Door het apparaat volgens de voorschriften af te voeren voorkomt u schadelijke gevolgen voor mens en milieu.

Volg de wettelijke voorschriften op, als u het apparaat aan het einde van de levensduur afdankt.

Informatie over het afdanken van elektrische en elektronische apparaten in de EU:



Binnen de EU gelden er landelijke regels voor het afdanken van elektrische apparaten. Deze regels zijn gebaseerd op EU-richtlijn 2012/19/EG betreffende afgedankte elektrische en elektronische apparatuur (AEEA) Het apparaat mag daarom niet meer met de gemeentelijke vuilophalendienst worden meegegeven of als huisvuil worden afgedankt.

U kunt het apparaat kosteloos bij de desbetreffende gemeentelijke inzamelpunten of recyclecentra inleveren.

De productverpakking bestaat uit recyclebare materialen. Voer deze volgens de milievoorschriften af voor verdere verwerking en recycling.

Oversættelse af den originale betjeningsvejledning – Net-/akku-klippemaskine type 1591Q

Generelle sikkerhedsanvisninger

 **Læs alle sikkerhedsanvisningerne, og opbevar dem godt!**

Bestemmelsesmæssig anvendelse

- Brug udelukkende hårklipperen til klipping af menneskehår på hovedet, skæg og øjenbryn.
- Brug udelukkende dyreklipperen til klipping af dyrehår og dyrepels.
- Denne maskine er konstrueret til brug inden for erhvervsmæssige områder.

Krav til brugeren

- Læs driftsvejledningen helt igennem før første brug, og lær maskinen at kende.
- Dette apparat kan bruges af børn fra 14 år samt af personer med reducerede fysiske, sensoriske og mentale evner eller mangel på erfaring og/eller viden, hvis de er under opsyn eller er oplært i sikker brug af apparatet og har forstået farerne, som kan opstå i forbindelse med anvendelse af det. Børn må ikke lege med apparatet. Rengøring og brugervedligeholdelse må ikke udføres af børn, medmindre de er under opsyn.
- Læg maskinen, så den ikke ligger i nærheden af dyr og ikke kan påvirkes af vejret.

Farer

 **Fare! Strømstød på grund af skader på maskinen/stikstrømforsyningen**

- ▶ Maskinen må ikke bruges, hvis den har dårlig funktion, hvis den er i stykker, eller hvis den har været faldet i vandet. Reparationer må udelukkende udføres af et autoriseret servicecenter ved anvendelse af originale reservedele, så farer undgås.

- ▶ Maskinen må aldrig anvendes med defekt ledning eller koblingsnetdel. Hvis strømkablet eller stikstrømforsyningen må kun udskiftes af et autoriseret servicecenter eller en lignende kvalificeret person med en originale reservedel, så farer undgås.
- ▶ Elapparater må kun repareres af en reparatør med uddannelse inden for elektroteknik.



Fare! Strømstød på grund af indtrængende væsker.

- ▶ Læg eller opbevar altid elapparater, så de ikke kan falde ned i vand (f.eks. en vaskekumme). Hold produktet borte fra vand og andre væsker.
- ▶ Rør aldrig ved produktet, hvis det falder ned i vand, og rør ikke ved vandet. Træk straks stikket ud af kontakten.
- ▶ Lad servicecenteret kontrollere maskinen, før den bruges igen.
- ▶ Hårklipperen må kun bruges og opbevares i tørre rum.



Eksplodingsfare!

- ▶ Prøv ikke selv på at udskift akkuer.
- ▶ Akkuer må kun udskiftes af typer, som er frigivet af producenten, i servicecenteret.
- ▶ Udsæt ikke maskinen for temperaturer under 0°C eller over +40°C i længere tid. Undgå direkte sollys.



Advarsel ! Fare for personskader på grund af overophedede skæresæt.

- ▶ Ved længere tids brug kan skæresættet varmes for meget op. Afbryd regelmæssigt brugen for at lade skæresættet køle af.



Advarsel ! Personskader på grund af forkert brug.

- ▶ Brug aldrig maskinen med beskadiget skæresæt.
- ▶ Sluk altid for maskinen, før den lægges væk, da maskinen kan falde ned på grund af vibrationerne.



Forsigtig! Skader på grund af forkert brug.

- ▶ Brug udelukkende maskinen med spændingen, som er angivet på typeskiltet.
- ▶ Brug udelukkende tilbehør, som anbefales af producenten.

- ▶ Brug udelukkende stikstrømforsyningen, som er del af de leverede dele, ved opladning af maskinen. Udskift kun defekte stikstrømforsyningsdele med originale reservedele, som kan bestilles hos vores servicecenter.
- ▶ Stik aldrig genstande ind i maskinens åbninger, og lad ikke genstande falde ned i dem.
- ▶ Bær ikke maskinen i strømkablet, og hold altid i stikket og ikke i kablet eller maskinen, når den afbrydes fra strømnettet.
- ▶ Hold strømledningen og maskinen på afstand af varme overflader.
- ▶ Oplad eller opbevar ikke maskinen med drejet eller knækket strømkabel.

Generelle brugeranvisninger

Informationer til brug af driftsvejledningen

- ▶ For maskinen op første gang, skal driftsvejledningen læses og forstås fuldstændigt.
- ▶ Betragt driftsvejledningen som en del af produktet, og opbevar den sikkert og inden for rækkevidde.
- ▶ Denne driftsvejledning kan også bestilles som PDF-fil hos vores servicecenter. EF-overensstemmelseserklæringen kan bestilles på flere andre EU-amtsprog hos vores servicecenter.
- ▶ Vedlæg denne driftsvejledning, hvis maskinen gives videre til andre.
- ▶ Ved konflikter med nationale sikkerhedsbestemmelser eller -anvisninger skal de nationale krav overholdes.

Symbol- infoforklaring



FARE

Fare for strømstød med mulige alvorlige kvæstelser af kroppen eller med døden som følge.



FARE

Eksplodingsfare med mulige alvorlige kvæstelser af kroppen eller med døden som følge.



ADVARSEL

Advarsel mod mulige kvæstelser af kroppen eller sundhedsmæssig risiko.



FORSIGTIG

Hensvisning til fare for materielle skader.



Hensvisning til nyttige informationer og tips.



Du opfordres til at udføre en handling.

- 1.
- 2.
- 3.

Udfør disse handlinger i den beskrevne rækkefølge.

Produktbeskrivelse

Delenes betegnelse (fig. 1)

- A Skæresæt
- B Tænd-/slukknop
- C Ladeindikator
- D Ladestativ
- E Ladestativindgang
- F Olie til skæresættet
- G Rengøringsbørste
- H Afstandskam
- I Stikstrømforsyning
- J Tilslutningsstik

Tekniske data

Motordel

Drev:	DC-motor
Akku:	NIMH-akku op til 100 min
Driftstid akku:	op til 100 min
Mål (LxBxH):	141 x 32 x 29 mm
Vægt:	ca. 132 g
Emissionslydtrykniveau:	maks. 60 dB(A) @ 25 cm
Vibration:	< 2,5 m/s ²

Ladestativ

Mål	
med tilbehør (BxDxH):	72 x 96 x 58 mm
Vægt:	ca. 61 g

Stikstrømforsyning

Type:	Adapter 6000
Effektforbrug	maks. 12 W
Driftsspænding:	100 – 240 V / 50/60 Hz

Maskinen er beskyttelsesisoleret og radiostøjdæmpet. Den opfylder kravene i EU-direktivet om elektromagnetisk kompatibilitet 2004/108/EF og maskindirektivet 2006/42/EF.

Brug

Forberedelse

-  Opbevar emballagematerialet, så maskinen kan opbevares eller transporteres korrekt.

- ▶ Kontrollér, at alle dele er leveret med.
- ▶ Kontrollér delene for eventuelle transportskader.

Sikkerhed



Forsigtig! Skader på grund af forkert spændingsforsyning.

- ▶ Brug udelukkende maskinen med spændingen, som er angivet på typeskiltet.

Opladning af akku

-  Før første brug skal maskinen lades op i ca. 2 timer!

1. Sæt klippemaskinens stikstrømforsynings tilslutningsstik (J) ind i ladestativets indgang (E) (fig. 2⊕).

-  Ved intelligent lademanagement forhindres overopladning af akkuen.

2. Sæt stikstrømforsyningen ind i stikkontakten (fig. 2⊕).
3. Sluk for maskinen på tænd-/slukknappen (fig. 3⊕).
4. Stil maskinen ind i ladestationen (fig. 2).

-  Under opladningen blinker ladeindikatoren (C) regelmæssigt. Når akkuen er opladet helt, blinker ladeindikatoren med en anden cyklus (10 tænd / 1 sluk).
- Når maskinen tages ud af ladestationen, slukkes opladningsdisplayet (strømsparemodus).
- Ladetiden indtil den fulde kapacitet er nået, varer op til **120 minutter**.

Akku-drift

1. Sluk for maskinen med tænd-/slukknappen samt efter brug (fig. 3⊕/⊕).

-  Når akkuen er ladet helt op, kan maskinen anvendes i op til **100 minutter**. Denne kapacitet nås efter ca. 5 – 10 opladningscyklusser.
- Hvis skæresættet ikke vedligeholdes korrekt, kan driftstiden reduceres betydeligt.

Betjening

Klipning med afstandskam

Maskinen kan også anvendes med en afstandskam.

- ▶ For at indstille skærelængden kan afstandskammen indstilles på 5 trin.
- ▶ Jo længere afstandskammen sættes ind, jo kortere bliver håret.

-  Skærelængden kan indstilles fra 3 mm (fig. 5⊕) til 6 mm (fig. 5⊕).

Påsætning / aftagning af afstandskamme

1. Sæt afstandskammen på skæresættet i pilens retning indtil stop (fig. 4⊕).
2. Afstandskammen kan fjernes, ved at den skubbes i pilens retning (fig. 4⊕).

Vedligeholdelse



Advarsel! Personskader og materielle skader på grund af forkert håndtering.

- ▶ Sluk for maskinen, før rengørings- eller vedligeholdelsesarbejdet startes, og afbryd den fra strømforsyningen.

Rengøring og pleje



Fare! Strømstød på grund af indtrængende væsker.

- ▶ Læg ikke maskinen ned i vand!
- ▶ Lad ikke væske komme ind i maskinen.
- ▶ Slut kun maskinen til strømforsyningen igen, hvis den er helt tørt.



Forsigtig! Skader på grund af aggressive kemikalier.

- ▶ Aggressive kemikalier kan beskadige maskinen og tilbehør.
- ▶ Brug ikke opløsnings- eller skuremidler.
- ▶ Brug udelukkende rengøringsmidler og olie til skæresæt, som er anbefalet af producenten.



Tilbehør og reservedele kan bestilles hos forhandleren eller hos vores servicecenter.

- ▶ Tag afstandskammen af efter hver brug (fig. 4Ⓞ) og klap skæresættet væk fra kabinettet (fig. 6Ⓞ). Fjern hårresterne fra kabinettets åbning og fra skæresættet (fig. 7) med rengøringsbørsten. Tryk endvidere på rengøringsarmen. Så kan hårresterne mellem skærekammen og skærekniven med rengøringsbørsten fjernes (**EASY CLEANING**).
- ▶ Hold altid ladekontakterne rene på ladestationen og på maskinen.
- ▶ Tør kun maskinen af med en blød, eventuelt let fugtet klud.
- ▶ Rengør skæresættet med hygiejnesprayen.
- ▶ Smør skæresættet med olien til skæresæt (fig. 8).



- ▶ Det er vigtigt, at skæresættet ofte smøres med olie, for at skæreeffekten er god og varer længe.
- ▶ Hvis skæreeffekten trods regelmæssig rengøring og smøring aftager efter længere brugstid, skal skæresættet udskiftes.

Udskiftning af skæresættet



Advarsel! Personskader og materielle skader på grund af forkert håndtering.

- ▶ Sluk for maskinen, før skæresættet skiftes.

1. Sluk for maskinen på tænd-/slukknappen (fig. 3Ⓞ).
2. Tryk skæresættet væk fra kabinettet i pilens retning (fig. 6Ⓞ). Tag skæresættet af.
3. Sæt skæresættet med krogen ind i holderen på kabinettet, og tryk mod kabinettet, indtil den går i indgreb for at sætte skæresættet på igen (fig. 6Ⓞ).

Problemafhjælpning

Skæresættet fungerer dårligt.

Skæresættet fungerer i stød.
Akkuens driftstid er for kort.

Årsag: Skæresættet er snavset.

- ▶ Rengør, og smør skæresættet med olie (fig. 7/8).

Årsag: Skæresættet er slidt.

- ▶ Udskift skæresættet (fig. 6).

Kvæstelser af huden

Årsag: For voldsomt pres mod huden.

- ▶ Svagere pres mod huden.

Årsag: Skærevinklen er for stejl.

- ▶ Hold maskinen med mindre vinkel.

Ladeindikatoren lyser ikke.

Årsag: Maskinen skal være slukket ved opladning.

- ▶ Kontrollér, om maskinen er slukket (fig. 3Ⓞ)

Årsag: Ladekontakterne er snavsede.

- ▶ Rengør ladekontakterne på ladestationen og på maskinen.

Årsag: Defekt strømforsyning.

- ▶ Sørg for, at stikstrømforsyningen er forbundet med stikkontakten.
- ▶ Kontrollér strømkablet for eventuelle skader.

Bortskaffelse



Forsigtig! Miljøskader ved forkert bortskaffelse.

- ▶ Afład genopladelige batterier for bortskaffelse!
- ▶ Bortskaffelse efter reglerne gavner miljøet og forhindrer eventuelle skadelige følger for mennesker og miljø.

Overhold altid de gældende forskrifter i loven ved bortskaffelse af maskinen.

Informationer til bortskaffelse af elektriske og elektroniske maskiner i det europæiske fællesskab:



Inden for det Europæiske Fællesskab fastsættes bortskaffelsen af elektrisk drevne maskiner af nationale love, som er baseret på EU-direktivet 2012/19/EU om kasserede elektroniske maskiner (WEEE). Ifølge disse love må maskinen ikke bortskaffes sammen med det kommunale affald eller husholdningsaffaldet. Maskinen modtages gratis på de kommunale indsamlingssteder eller genbrugspladser. Produktets emballage består af genbrugsmaterialer. Bortskaf dem korrekt efter lovene og aflever det til genanvendelse.

Översättning av originalbruksanvisning – Nät-/batteri-hårklippsmaskin typ 1591Q

Allmänna säkerhetsanvisningar



Läs och beakta all säkerhetsinformation och spara denna!

Avsedd användning

- Hårklippsmaskinen får endast användas för klippning av mänskligt hår, skägg och ögonbryn.
- Klippmaskinen för djur får endast användas för klippning av djurpälsar.
- Denna apparat är konstruerad för att användas professionellt.

Krav på användaren

- Läs hela bruksanvisningen innan det första idrifttagandet och bekanta dig med apparaten.
- Den här produkten kan användas av barn som är minst 14 år och av personer med begränsad fysisk, sensorisk eller mental förmåga eller bristande erfarenhet och/eller kunskap om de hålls under uppsikt eller instruerats i hur produkten används på ett säkert sätt och inser vilka risker det innebär. Barn får inte leka med produkten. Rengöring och användarunderhåll får inte göras av barn, om de inte övervakas.
- Apparaten ska förvaras utom räckhåll för djur och skyddas mot inverkan av väder och vind.

Risker



Fara! Elektrisk stöt till följd av skador på apparaten/kontaktkopplingsnättdelen.

- ▶ Använd inte apparaten om den inte fungerar korrekt, om den är skadad eller om den har fallit i vatten. Reparationer får endast utföras på ett auktoriserat servicecenter och man får endast använda originaldelar, för att förhindra risker.
- ▶ Använd aldrig apparaten om strömsladden eller kontaktkopplingsnättdelen är skadad. Om sladden eller stickkontakten är skadad får den bara bytas ut av ett auktoriserat servicecenter eller en annan behörig person. Använd alltid en originalsladd för att förhindra fara för användaren och andra.

- ▶ Elektriska apparater får endast repareras av yrkesmän med elektroteknisk utbildning.



Fara! Elektriska stötar på grund av inträngande vätska.

- ▶ Elektriska apparater ska förvaras så att de inte kan falla i vatten (t.ex. i tvättställ). Se till att apparaten inte kommer i kontakt med vatten och andra vätskor.
- ▶ Vidrör aldrig och ta aldrig tag i en elektrisk apparat som har fallit i vatten. Dra omedelbart ut kontakten ur eluttaget.
- ▶ Låt servicecentret kontrollera apparaten innan den tas i drift igen.
- ▶ Apparaten får endast användas och förvaras i torra utrymmen.



Explosionsrisk!

- ▶ Försök aldrig byta batterierna själv.
- ▶ Batterier får endast bytas ut mot godkända typer från tillverkaren i ett servicecenter.
- ▶ Utsätt inte apparaten för temperaturer under 0°C eller över +40°C under längre perioder. Undvik direkt solljus.



Varning! Skador till följd av överhettade klippsatser.

- ▶ Om apparaten används länge åt gången kan klippsatsen värmas upp. Avbryt användningen regelbundet för att låta klippsatsen svalna.



Varning! Personskador till följd av olämpligt handhavande.

- ▶ Apparaten får aldrig användas om klippsatsen är skadad.
- ▶ Stäng alltid av apparaten innan du lägger ifrån dig den eftersom vibrationerna kan få den att falla i golvet.



Varning! Skador till följd av olämpligt handhavande.

- ▶ Apparaten får endast användas med den spänning som anges på typskylten.
- ▶ Använd endast de tillbehör som tillverkaren rekommenderar.
- ▶ Använd endast kontaktkopplingsnättdelen som medföljer vid leveransen för att ladda upp apparaten. Byt endast ut defekta kontaktkopplingsnättdelar mot originalreservdelar som kan erhållas via vårt servicecenter.

- ▶ Stick aldrig in några föremål i apparatens öppningar och se till att inget kan falla in där.
- ▶ Bär aldrig apparaten i sladden och håll alltid i kontakten när du drar ut kontakten från elnätet och inte i sladden eller i själva apparaten.
- ▶ Håll sladden och apparaten borta från heta ytor.
- ▶ Apparaten får inte laddas eller förvaras med vriden eller böjd sladd.

Allmänna råd till användaren

Information för användning av bruksanvisningen

- ▶ Innan du tar apparaten i bruk första gången, måste du läsa igenom och förstå bruksanvisningen till fullo.
- ▶ Bruksanvisningen ska betraktas som en del av produkten och den ska förvaras på en skyddad och tillgänglig plats.
- ▶ På begäran kan denna bruksanvisning kan även erhållas som PDF-fil av servicecenter. EG-förklaringen om överensstämmelse på andra officiella EU-språk kan erhållas från vårt servicecenter.
- ▶ Bruksanvisningen ska medfölja apparaten om den överläts till en ny ägare.
- ▶ Vid konflikter med nationella säkerhetsbestämmelser eller riktlinjer är det de nationella bestämmelserna som ska följas.

Förklaring av symboler och anvisningar



FARA

Fara för elektrisk stöt som kan resultera i allvarliga personskador eller dödsfall.



FARA

Explosionsrisk som kan resultera i allvarliga personskador eller dödsfall.



VARNING

Varning för en fara som kan medföra personskador eller en hälsorisk.



FÖRSIKTIGHET

Informerar om risk för materiella skador.



Anvisning som innehåller nyttig information och tips.

- ▶ Innehåller en uppmaning att utföra en handling.
1. Genomför dessa handlingar i den turordning som anges.
 - 2.
 - 3.

Produktbeskrivning

Beskrivning av delarna (fig. 1)

- A Klippsats
- B Strömbrytare
- C Laddningsindikator
- D Laddningsställ
- E Laddningsställets uttag
- F Olja till klippsatsen
- G Rengöringsborste
- H Kam
- I Kontaktkopplingsnätdel
- J Apparatkontakt

Tekniska uppgifter

Handhållen apparat

Drivning:	DC-motor
Batteri:	NiMH-batteri
Driftslängd batteri:	upp till 100 min
Mått (LxBxH):	141 x 32 x 29 mm
Vikt:	ca 132 g
Ljudtrycksnivå:	max. 60 dB(A) vid 25 cm
Vibration:	< 2,5 m/s ²

Laddningsställ

Mått	
med tillbehör (BxDxH):	72 x 96 x 58 mm
Vikt:	ca 61 g

Kontaktkopplingsnätdel

Typ:	Adapter 6000
Effektförbrukning:	max. 12 W
Driftspänning:	100 – 240 V, 50/60 Hz

Apparaten är skyddsisolerad och radioavstörd. Uppfyller kraven i EU-direktivet Elektromagnetisk kompatibilitet (EMC) 2004/108/EG och i Maskindirektivet 2006/42/EG.

Användning

Föberedelse

 Spara förpackningsmaterialet för eventuell senare förvaring eller transport.

- ▶ Kontrollera att alla delar medföljer enheten vid leverans.
- ▶ Kontrollera delarna för att upptäcka eventuella transportskador.

Säkerhet



Varning! Skador till följd av felaktig strömspänning.

- ▶ Apparaten får endast användas med den spänning som anges på typskylten.

Laddning av batterier

 Före första användning måste batterierna laddas under ca **2 timmar!**

1. Sätt kontaktkopplingsnätdelens apparatkontakt (J) i laddningsställets uttag (E) (fig. 2⊕).

 Med hjälp av en intelligent laddningsstyrning förhindras att batteriet överladdas.

2. Koppla kontaktkopplingsnätdelen till vägguttaget (fig. 2⊕).
3. Slå av apparaten med strömbrytaren (fig. 3⊕).
4. Sätt apparaten i laddningsstället (fig. 2).

-  Under uppladdningen lyser laddningsindikatorn (C) med ett stadigt sken. Vid fullt uppladdat batteri blinkar laddningsindikatorn i en annan cykel (10 på / 1 av).
- När apparaten har tagits ut ur laddningsstället slocknar indikatorn (strömparläge).
- Laddningstiden till dess att full kapacitet har uppnåtts, uppgår då upp till **120 minuter**.

Batteridrift

1. Använd strömbrytaren för att slå på och av apparaten efter användning (fig. 3⊕/⊖).

-  Om batteriet är fulladdat kan apparaten användas i upp till **100 minuter**. Denna kapacitet uppnås efter 5-10 laddningscykler.
- Om klippsatsen inte sköts på rätt sätt, kan dess livslängd reduceras avsevärt.

Användning

Klippning med olika kammar

Apparaten kan även förses med en kam.

- ▶ För att ställa in klipplängden kan kammen ställas in i 5 lägen.
- ▶ Ju längre kammen skjuts in, desto kortare blir klipplängden.

 På så sätt kan klipplängden justeras från 3 mm (fig. 5⊕) till 6 mm (fig. 5⊖).

Sätt på / ta av kammen

1. Skjut kammen i pilens riktning ändå till anslaget på klippsatsen (fig. 4⊕).
2. Kammen tas av genom att den skjuts i pilens riktning (fig. 4⊖).

Underhåll



Varning! Personskador och materiella skador till följd av olämpligt handhavande.

- ▶ Stäng av apparaten innan rengörings- och underhållsarbeten påbörjas och koppla från strömförsörjningen.

Rengöring och skötsel



Fara! Elektriska stötar på grund av inträngande vätska.

- ▶ Sänk inte ned apparaten i vatten!
- ▶ Låt ingen vätska tränga in i apparatens inre.
- ▶ Apparaten måste vara helt torr innan den ansluts till strömförsörjningen igen.



Varning! Skador på grund av aggressiva kemikalier.

- Aggressiva kemikalier kan skada apparaten och tillbehören.
- ▶ Använd inga lösningsmedel eller slipmedel.
- ▶ Använd endast de rengöringsmedel och den klippsatsolja som tillverkaren rekommenderar.



Tillbehör och utbytesdelar kan du köpa hos din återförsäljare eller från vårt servicecenter.

- ▶ Ta alltid av kammen efter användning (fig. 4⊕) och ta av klippsatsen från huset (fig. 6⊕). Ta bort hår från klippsatsen och från öppningen i huset med rengöringsborsten (fig. 7). Tryck sedan på rengöringsspaken. Så kan man med rengöringsborsten på ett enkelt sätt avlägsna hårrester mellan kammen och knivarna (**EASY CLEANING**).
- ▶ Håll alltid laddningskontakter och laddningsstället rena.
- ▶ Rengör apparaten med en mjuk, eventuellt lätt fuktig trasa.
- ▶ Rengör klippsatsen med hygienisprayet.
- ▶ Olja klippsatsen med klippsatsoljan (fig. 8).



- ▶ För en god och långvarig klippförmåga är det viktigt att smörja klippssatsen ofta.
- ▶ Om klippförmågan försämras efter en lång tids användning, trots regelbunden rengöring och smörjning, måste klippssatsen bytas ut.

Byte av klippssatsen



Varning! Personskador och materiella skador till följd av olämpligt handhavande.

- ▶ Stäng av apparaten innan du byter ut klippssatsen.

1. Slå av apparaten med strömbrytaren (fig. 3Ⓞ).
2. Tryck bort klippssatsen från huset, i pilens riktning (fig. 6Ⓞ). Ta av klippssatsen.
3. Sätt tillbaka klippssatsen med kroken i urtaget på huset och tryck fast den i riktning mot huset (fig. 6Ⓞ).

Felsökning

Klippssatsen skär dåligt.

Klippssatsen huggar.

Batteriet laddas ur för snabbt.

Orsak: Klippssatsen är smutsig.

- ▶ Rengör och olja in klippssatsen (fig. 7/8).

Orsak: Klippssatsen är sliten.

- ▶ Byt ut klippssatsen (fig. 6).

Hudskador

Orsak: För högt tryck mot huden.

- ▶ Minska trycket mot huden.

Orsak: Klippvinkeln är för brant.

- ▶ Placera apparaten plattare.

Laddningslampan lyser inte.

Orsak: Apparaten måste stängas av innan uppladdning.

- ▶ Kontrollera att apparaten är avstängd. (figur 3Ⓞ).

Orsak: Laddningskontakter är smutsiga.

- ▶ Rengör laddningskontakter på laddningsstället och apparaten.

Orsak: Fel i strömförsörjningen.

- ▶ Kontrollera, att nätdelen sitter ordentligt i uttaget.
- ▶ Kontrollera att strömkabeln inte är skadad.

Kassering



Varning! Risk för miljöskador vid felaktig kassering.

- ▶ Ladda ur batteriet innan det kastas!
- ▶ En korrekt avfallshantering är viktig för miljön och förhindrar eventuella skadliga effekter på människor och miljö.

Följ de gällande lagstiftade föreskrifterna vid kassering av apparaten.

Information för kassering av elektriska och elektroniska apparater i den Europeiska gemenskapen:



I den Europeiska gemenskapen regleras villkoren för kassering av elektrisk utrustning i nationella regelverk, som bygger på EU-direktiv 2012/19/EG om elektronisk utrustning (WEEE). Enligt dessa får apparaten inte längre kasseras som hushållsoppor. Apparaten omhändertas kostnadsfritt vid kommunala uppsamlingsstationer eller miljöstationer. Produktförpackningen består av återvinningsbara material. Kassera dessa på ett miljövänligt sätt och lämna in dem för återvinning.

Øversettelse av original bruksanvisning – Nettdrevet/batteridrevet hårklippemaskin type 1591Q

Generelle sikkerhetsinstruksjer

 **Les og følg sikkerhetsinstruksene og ta vare på dem!**

Forskriftsmessig bruk

- Du må bare bruke hårklippemaskinen til å klippe hår, skjegg og øyenbryn på mennesker.
- Du må bare bruke klippemaskinen for dyr til å klippe hår og pels på dyr.
- Dette apparatet er ment brukt i yrkesmessig sammenheng.

Krav til brukeren

- Les gjennom hele bruksanvisningen før du tar i bruk apparatet for første gang, og gjør deg fortrolig med apparatet.
- Dette apparatet kan brukes av barn over 14 år og av personer med reduserte fysiske, sensoriske eller mentale evner eller mangel på erfaring og/eller kunnskaper, forutsatt at de blir overvåket eller instruert i sikker bruk av apparatet, og forutsatt at de har forstått risikoene som er forbundet med det. Barn må ikke leke med apparatet. Rengjøring og bruk/vedlikehold får ikke gjennomføres av barn, unntatt hvis de er under oppsyn.
- Du må legge fra deg apparatet utenfor dyrs rekkevidde og slik at det ikke er utsatt for vind og vær.

Risikoer

 **Fare! Fare for elektrisk støt ved skader på apparatet/nettdelen.**

- ▶ Apparatet må ikke brukes hvis det ikke fungerer forskriftsmessig, hvis det er skadet, eller hvis det har falt ned i vann. Reparasjoner skal kun utføres av et autorisert servicesenter, og det skal kun brukes originale reservedeler.

- ▶ Apparatet må aldri brukes når strømkabelen eller nettdelen er skadet. En strømkabel eller nettstikkontakt med skader skal bare skiftes ut med en original-reservedel av et autorisert servicesenter eller av en tilsvarende kvalifisert person for å unngå at det oppstår risiko.
- ▶ Elektriske apparater skal bare repareres av fagfolk med elektroteknisk utdanning.



Fare! Elektrisk støt dersom det trenger væske inn i maskinen.

- ▶ Legg alltid fra deg hhv. oppbevar alltid elektriske apparater slik at de ikke kan falle ned i vann (f.eks. en utslagsvask). Hold apparatet borte fra vann og andre væsker.
- ▶ Du må ikke under noen omstendighet berøre et elektrisk apparat som har falt ned i vann. Man må heller ikke berøre vannet. Trekk øyeblikkelig ut nettpluggen.
- ▶ La apparatet kontrolleres på Servicesenteret før det benyttes igjen.
- ▶ Apparatet skal kun brukes og oppbevares i tørre rom.



Eksplisjonsfare!

- ▶ Forsøk aldri å skifte ut batteriene selv.
- ▶ Batterier får kun byttes ut på Servicesenteret mot batterityper som er friggitt av produsenten.
- ▶ Apparatet må ikke utsettes for temperaturer under 0°C eller over +40°C i lengre perioder. Unngå at det utsettes for direkte sollys.



Advarsel! Skader grunnet overopphetede knivsett.

- ▶ Hvis apparatet brukes over lengre tid vil knivsettet bli varmt. Ta regelmessige pauser slik at knivsettet kan avkjøles.



Advarsel! Fare for personskader ved ukorrekt håndtering.

- ▶ Bruk aldri apparatet når knivsettet er skadet.
- ▶ Slå alltid av apparatet før du legger det fra deg, fordi apparatet kan falle ned på grunn av vibrasjonene.



Forsiktig! Fare for skader ved ukorrekt håndtering.

- ▶ Du må bare bruke apparatet med den spenning som er angitt på merkeplaten.

- ▶ Du må kun bruke det tilbehøret som produsenten har anbefalt.
- ▶ Til opplading av apparatet må kun nettdelen anvendes som er med i leveringsomfanget. Skift kun ut de defekte nettdelene med originale reservedeler som kan kjøpes via vårt servicesenter.
- ▶ Stikk aldri gjenstander inn i åpningene i apparatet eller la gjenstander falle inn i dem.
- ▶ Ikke bære apparatet i strømkabelen og dra alltid i pluggen og ikke i kabelen eller apparatet når du skal koble det fra strømmettet.
- ▶ Hold strømkabelen og apparatet på avstand fra varme overflater.
- ▶ Ikke lad opp eller oppbevar apparatet med vridd eller knekt strømkabel.

Generelle instruksjer for brukeren

Informasjon om bruken av bruksanvisningen

- ▶ For du tar apparatet i bruk for første gang, må du ha lest gjennom og forstått hele bruksanvisningen.
- ▶ Anse bruksanvisningen for å være en del av produktet, og oppbevar den på et trygt og lett tilgjengelig sted.
- ▶ Denne bruksanvisningen kan fås som PDF-fil fra vårt servicesenter. EU-samsvarserklæringen kan ved henvendelse til vårt servicesenter fås på ytterligere EU-språk.
- ▶ Legg ved denne bruksanvisningen dersom du gir apparatet videre til en annen person.
- ▶ Ved konflikter med nasjonale sikkerhetsforskrifter eller – instruksjoner skal de nasjonale forskriftene overholdes.

Forklaring av symboler og merknader



FARE

Fare på grunn av elektrisk støt, med mulig alvorlig personskade eller døden som følge.



FARE

Eksplisjonsfare, med mulig alvorlig personskade eller døden som følge.



ADVARSEL

Advarsel mot mulige personskader eller helseerisiko.



FORSIKTIG

Henvisning til risiko for materielle skader.



Merknad med nyttige opplysninger og tips.

- ▶ Du oppfordres til en handling.
1. Utfør disse handlingene i beskrevet rekkefølge.
 - 2.
 - 3.

Produktbeskrivelse

Betegnelser på delene (fig. 1)

- A Knivsett
- B PÅ/AV-bryter
- C Ladeindikator
- D Ladestativ
- E Ladestativkontakt
- F Olje for knivsettet
- G Rengjøringsborste
- H Distansekam
- I Nettled
- J Apparattilkoplingsplugg

Tekniske data

Håndenhet

Drivenhet:	DC-motor
Batteri:	NiMH-batteri
Brukstid batteri:	inntil 100 min
Dimensjoner (LxBxH):	141 x 32 x 29 mm
Vekt:	ca. 132 g
Emisjonslydtrykksnivå:	maks. 60 dB(A) @ 25 cm
Vibrasjoner:	< 2,5 m/s ²

Ladestativ

Dimensjoner med tilbehør (BxDxH):	72 x 96 x 58 mm
Vekt:	ca. 61 g

Nettled

Type:	Adapter 6000
Opptatt effekt:	maks. 12 W
Driftsspennning:	100 – 240 V / 50/60 Hz

Apparatet er verneisoleret og radiostøydempet. Den oppfyller kravene i EU-direktivet om elektromagnetisk kompatibilitet 2004/08/EF og maskindirektivet 2006/42/EF.

Bruk

Forberedelser

-  Ta vare på emballeringsmaterialet med tanke på senere sikker oppbevaring eller transport.
- ▶ Kontroller at leveringen er komplett.
- ▶ Kontroller alle delene med tanke på eventuelle transportskader.

Sikkerhet



Forsiktig! Skader på grunn av feil spenningsforsyning.

- ▶ Du må bare bruke apparatet med den spenning som er angitt på merkeplaten.

Lade batteriet

-  Før maskinen kan tas i bruk for første gang, kreves det en ladetid på ca. **2 timer!**

1. Stikk nettdelens apparatilkopplingsplugg (J) inn i ladestativ-kontakten (E) (fig. 2Ⓞ).

-  Ved hjelp av en intelligent ladestyring forhindres det at batteriet lades opp for mye.

2. Plugg nettdelen inn i stikkkontakten (fig. 2Ⓞ).
3. Slå apparatet av med PÅ-/AV-bryteren (fig. 3Ⓞ).
4. Sett apparatet inn i ladestasjonen (fig. 2).

-  Under ladeprosessen blinker ladeindikatoren (C) jevnt. Når batteriet er oppladet, blinker ladeindikatoren i en annen syklus (10 på / 1 av).
- Indikatoren slukker når apparatet tas ut av ladestativet (strømsparemodus).
- Oppladingstiden fram til det oppladbare batteriet på nytt har fått full kapasitet beløper seg til inntil **120 minutter**.

Batteridrift

1. Slå maskinen på og av etter bruk med maskinens PÅ/AV-bryter (fig. 3Ⓞ/Ⓞ).

-  Maskinen kan brukes i inntil **100 minutter** når batteriet er fullt oppladet. Denne kapasiteten oppnås etter ca. 5 – 10 ladesykluser.
- Ved utilstrekkelig stell av knivsettet kan brukstiden bli betraktelig redusert.

Betjening

Klippe med distansekammer

Apparatet kan også brukes med distansekam.

- ▶ Distansekammen kan stilles inn i 5 låsbare trinn for å stille inn klippelengden.
- ▶ Jo lenger inn distansekammen skyves, desto kortere blir klippelengden.



Klippelengden kan stilles inn fra 3 mm (fig. 5Ⓞ) til inntil 6 mm (fig. 5Ⓞ).

Sette på / ta av distansekam

1. Skyv distansekammen inn på knivsettet til stopp den vei pilen viser (fig. 4Ⓞ).
2. Distansekammen kan tas av igjen ved at den skyves den vei pilen viser (fig. 4Ⓞ).

Vedlikehold



Advarsel! Fare for personskader og materielle skader ved ukorrekt håndtering.

- ▶ Slå av apparatet før du begynner med rengjørings- og vedlikeholdsarbeid og koble fra strømforsyningen.

Rengjøring og stell



Fare! Elektrisk støt dersom det trenger væske inn i maskinen.

- ▶ Ikke dypp maskinen i vann!
- ▶ La ikke noen form for væske trenge inn i maskinen.
- ▶ Du må bare koble apparatet til strømforsyningen igjen når den er fullstendig tørr.



Forsiktig! Skader ved bruk av aggressive kjemikalier.

Aggressive kjemikalier kan medføre skader på maskinen og tilbehøret.

- ▶ Du må ikke bruke løsemidler eller skuremidler.
- ▶ Du må kun bruke det rengjøringsmidlet og den knivsettoljen som produsenten har anbefalt.



Tilbehør og reservedeler kan kjøpes hos våre forhandlere eller på Servicecenteret.

- ▶ Ta av distansekammen etter hver bruk (fig. 4Ⓞ) og vipp knivsettet bort fra huset (fig. 6Ⓞ). Fjern hårrestene fra knivsettet og fra åpningen i huset og fra knivsettet med rengjøringsbørsten (fig. 7). Press i tillegg inn rengjøringshendelen. På denne måten kan man enkelt og greit fjerne hårrestene mellom klippekammen og klippekniiven med rengjøringsbørsten (**EASY CLEANING**).
- ▶ Hold alltid ladekontaktene på ladestativet og apparatet rene.
- ▶ Tørk bare av maskinen med en myk, eventuelt litt fuktig klut.
- ▶ Rengjør knivsettet med hygienespray.
- ▶ Sett knivsettet inn med knivsettolje (fig. 8).



- ▶ Det er viktig å smøre knivsettet ofte med olje for å opprettholde en god og langvarig klippeytelse.
- ▶ Hvis klippeytelsen avtar etter at maskinen har vært i bruk i lang tid, på tross av regelmessig rengjøring og smøring med olje, bør man skifte ut knivsettet.

Utskifting av knivsettet



Advarsel! Fare for personskader og materielle skader ved ukorrekt håndtering.

- ▶ Slå alltid av apparatet før du bytter ut klippesettet.

1. Slå apparatet av med PÅ-/AV-bryteren (fig. 3Ⓞ).
2. Press knivsettet bort fra huset den vei pilen viser (fig. 6Ⓞ).
Ta ut knivsettet.
3. Når knivsettet skal monteres igjen, settes det med haken inn i festet på huset og presses inn til det smekker i lås i huset (fig. 6Ⓞ).

Utbedring av feil

Knivsettet klipper dårlig.

Knivsettet lugger.

Batteriets brukstid er for kort.

Årsak: Knivsettet er tilsmusset.

- ▶ Smør knivsettet ofte med olje (fig. 7/8).

Årsak: Knivsettet er slitt.

- ▶ Skift ut knivsettet (fig. 6).

Skader på hud

Årsak: For sterkt press mot huden.

- ▶ Svakere press mot huden.

Årsak: Knivinkelen er for bratt.

- ▶ Hold apparatet i en flater vinkel.

Ladeindikatoren blinker ikke.

Årsak: Apparatet må være slått av ved lading.

- ▶ Kontroller om apparatet er slått av. (fig. 3Ⓞ)

Årsak: Ladekontaktene er tilsmusset.

- ▶ Rengjør ladekontaktene på ladestativet og apparatet.

Årsak: Defekt strømforsyning.

- ▶ Forsikre deg om at nettdelen er koplet til stikkkontakten.
- ▶ Kontroller strømkabelen med tanke på eventuelle skader.

Avfallsbehandling



Forsiktig! Miljøskader ved feil avfallsbehandling.

- ▶ Sørg for at akkumulatorene er utladet før de deponeres!
- ▶ Forskriftsmessig avhengig bidrar til å avlaste miljøet og forhindrer mulige skadevirkninger på mennesker og miljø.

Overhold gjeldende lovfestede forskrifter når du skal sende apparatet inn til avfallsbehandling.

Informasjon om avfallsbehandling av elektrisk og elektronisk utstyr i Det europeiske fellesskap:



Innenfor Det europeiske fellesskap regulerer nasjonale forskrifter på grunnlag av EU-direktiv 2012/19/EF og utbrukt elektrisk og elektronisk utstyr (WEEE) hvordan elektrisk drevne apparater skal avfallsbehandles. I henhold til dette er det ikke lenger tillatt å kaste apparatet i kommunalt avfall eller husholdningsavfall. Apparatet kan leveres inn gratis til kommunale deponier eller anlegg for gjenvinning av materialer. Produktemballasjen består av materialer som kan gjenvinnes. Kast disse på miljøvennlig måte og tilbakefor dem til gjenbruksstasjonen.

Alkuperäiskäyttöohjeen käännös – Verkko-/Akkukäyttöinen hiustenleikkuukone tyyppi 1591Q

Yleiset turvallisuusohjeet

 **Lue kaikki turvallisuusohjeet, noudata niitä ja säilytä ne.**

Määräystenmukainen käyttö

- Käytä hiustenleikkuukoneita ainoastaan ihmisten hiusten, parran ja kulmakarvojen leikkaamiseen.
- Käytä eläinten karvojen leikkuukoneita ainoastaan eläinten karvojen ja turkin leikkaamiseen.
- Tämä laite on rakennettu ammatilliseen käyttöön.

Käyttäjään kohdistuvat vaatimukset

- Lue käyttöohje kokonaan läpi ennen ensimmäistä käyttöönottoa ja tutustu laitteeseen.
- Tätä laitetta voivat käyttää 14-vuotiaat tai sitä vanhemmat lapset sekä henkilöt, joilla on heikentyneet fyysiset, aistimukselliset tai henkiset kyvyt tai puutteelliset kokemukset ja/tai tiedot, jos heitä valvotaan tai opastetaan laitteen turvallisen käytön osalta, ja jos he ymmärtävät siitä aiheutuvat vaarat. Lapset eivät saa leikkiä laitteella. Lapset eivät saa suorittaa puhdistusta ja käyttäjän huoltoa, vaikka heitä valvotaan.
- Pidä laite etäällä eläimistä ja suojaa sään vaikutuksilta.

Vaarat

 **Vaara! Laitteessa/verkkopistokeosassa olevista vauriosta aiheutuva sähköisku.**

- ▶ Älä käytä laitetta, jos se ei toimi asianmukaisesti, jos se on vaurioitunut, tai jos se on pudonnut veteen. Vaarojen välttämiseksi jätä korjaukset valtuutetun huoltokeskuksen tehtäväksi ja käytä vain alkuperäisosa.
- ▶ Älä milloinkaan käytä laitetta vioittuneen kaapelin tai pistokekytkentäosan kanssa. Vaurioituneen virtakaapelin tai pistokekytkentäosan saa vaihtaa alkuperäiseen varaosaan vain valtuutettu huoltokeskus tai vastaavasti pätevä henkilö vaarantamisten välttämiseksi.

- ▶ Sähkölaitteita saavat huoltaa vain sähköteknisesti koulutetut ammattilaiset.



Vaara! Sisään tunkeutuvasta nesteestä aiheutuva sähköisku.

- ▶ Säilytä tai sijoita sähkölaitteet aina niin, etteivät ne voi pudota veteen (esim. pesualtaaseen). Pidä laite etäällä vedestä ja muista nesteistä.
- ▶ Älä missään tapauksessa koske tai tartu veteen pudonneeseen sähkölaitteeseen. Vedä verkkopistoke heti irti.
- ▶ Jätä laite ennen uutta käyttöönottoa huoltokeskuksen tarkastettavaksi.
- ▶ Käytä ja säilytä laitetta vain kuivissa tiloissa.



Räjähdyksivaara!

- ▶ Älä yritä itse vaihtaa akkuja.
- ▶ Akkuja saa vaihtaa huoltokeskuksessa vain valmistajan vapauttamiin tyyppeihin.
- ▶ Laitetta ei saa jättää pidemmäksi aikaa alle 0°C tai yli +40°C lämpötiloihin. Suoraa auringonsäteilyä on vältettävä.



Varoitus! Ylikuumentuneista leikkuusarjoista johtuvia vammoja.

- ▶ Leikkuusarja voi kuumentua laitteen pitkään kestävässä käytössä. Keskeytä laitteen käyttö säännöllisesti leikkuusarjan jäädyttämiseksi.



Varoitus! Epäasianmukaisesta käsittelystä aiheutuvat loukkaantumiset.

- ▶ Älä milloinkaan käytä laitetta viallisella leikkuusarjalla.
- ▶ Sammuta laite aina ennen kuin lasket sen kädestäsi, koska laitteen tärinä voi saada sen putoamaan.



Varo! Epäasianmukaisesta käsittelystä aiheutuvat vauriot.

- ▶ Käytä laitetta vain tyyppikilvessä ilmoitetulla jännitteellä.
- ▶ Käytä vain valmistajan suosittelemia lisävarusteita.
- ▶ Käytä laitteen lataamiseen ainoastaan toimitukseen sisältyvää pistokekytkentäosaa. Vaihda vialliset pistokekytkentäverkko-osat vain alkuperäisiin varaosiin, joita voit hankkia huoltokeskukseemme välityksellä.

- ▶ Älä milloinkaan pudota tai aseta mitään esineitä laitteen aukkoihin.
- ▶ Älä kanna laitetta virtajohdosta ja erottamiseksi virtaverkosta vedä pistokkeesta eikä kaapelista tai laitteesta.
- ▶ Suojaa verkkokaapelia ja laitetta kuumilta pinnoilta.
- ▶ Älä lataa tai säilytä laitetta virtajohdon ollessa kiertyneenä tai taittuneena.

Yleisiä ohjeita käyttäjälle

Käyttöohjeen käyttöä koskevia tietoja

- ▶ Ennen kuin otat laitteen käyttöön ensimmäistä kertaa, sinun tulee lukea käyttöohje kokonaan ja ymmärtää se.
- ▶ Pidä käyttöohjetta osana tuotetta ja säilytä se hyvässä kunnossa ja saatavilla.
- ▶ Tämä käyttöohje voidaan pyytää myös PDF-tiedostona huoltokeskuksestamme. EY-yhdenmukaisuusvakuutus voidaan pyytää myös muina EU:n virastokielistinä versioina palvelukeskuksestamme.
- ▶ Liitä tämä käyttöohje mukaan, kun luovutat laitteen kolmansille osapuolille.
- ▶ Käyttöohjeen ollessa ristiriidassa kansallisten turvallisuusmääräysten tai -ohjeiden kanssa on noudatettava kansallisia määräyksiä.

Symbolien ja ohjeiden selitys



VAARA

Sähköiskun vaara, jonka seurauksena voi olla vakava ruumiinvamma tai kuolema.



VAARA

Räjähdystvaara, jonka seurauksena voi olla vakava ruumiinvamma tai kuolema.



VAROITUS

Varoitus mahdollisesta ruumiinvammasta tai terveysriskistä.



VARO

Viittaa haitallisista aineista aiheutuvaan vaaraan.



Huomautus, joka sisältää hyödyllisiä ohjeita ja vinkkejä.

- ▶ Sinua kehoitetaan suorittamaan jokin toimenpide.
1. Suorita nämä toimenpiteet kuvatussa järjestyksessä.
 - 2.
 - 3.

Tuotteen kuvaus

Osien merkintä (Kuva 1)

- A Leikkuusarja
- B Päälle-/Pois -kytkin
- C Latauksen tarkkailuvalo
- D Latausalusta
- E Latausluskatelo
- F Leikkuusarjan öljy
- G Puhdistusharja
- H Kiinnityskampa
- I Pistokekytkentäosa
- J Laiteliitäntäpistoke

Tekniset tiedot

Käsin pidettävä laite

Käyttölaite:	Tasavirtamoottori
Akku:	NiMH-akku
Akun käyttöaika:	enintään 100 minuuttia
Mitat (P x L x K):	141 x 32 x 29 mm
Paino:	n. 132 g
Äänitaso:	max. 60 dB(A) @ 25 cm
Tärinä:	< 2,5 m/s ²

Latausalusta

Mitat	
lisätarvikkeilla (L x S x K):	72 x 96 x 58 mm
Paino:	n. 61 g

Pistokekytkentäosa

Tyyppi:	Adapteri 6000
Ottoleho:	max. 12 W
Käyttöjännite:	100 – 240 V / 50/60 Hz

Laite on suojaeristetty ja siitä on poistettu radiohäiriöt. Laite täyttää EU:n sähkömagneettisen yhteensopivuuden direktiivin 2004/108/EY ja konedirektiivin 2006/42/EY vaatimukset.

Käyttö

Valmistelu

-  Säilytä pakkausmateriaali myöhempiä turvallista varastointia tai kuljetusta varten.

- ▶ Tarkasta toimituksen täydellisyys.
- ▶ Tarkasta kaikki osat mahdollisten kuljetusvaurioiden varalta.

Turvallisuus



Varo! Väärästä jännitesyötöstä aiheutuvat vauriot.

- ▶ Käytä laitetta vain vaihtovirralla ja tyyppikilvessä ilmoitetulla jännitteellä.

Akun lataaminen

-  Ennen ensimmäistä käyttöönottoa vaaditaan n. 2 tunnin latausaika!

1. Kytke pistokekytkentäosan laiteliitäntäpistoke (J) lataustelineen pistorasiaan (E) (Kuva 2Ⓞ).

-  Älykkäällä latauksen hallinnalla estetään akun yli latautuminen.

2. Pistä pistokekytkentäosa verkkopistorasiaan (Kuva 2Ⓞ).
3. Kytke laite pois päältä Päälle-/Poiskytkimellä (Kuva 3Ⓞ).
4. Aseta laite latausasemaan (Kuva 2).

-  Lataustapahtuman aikana latauksen tarkkailuvalo (C) vilkkuu tasaisesti. Akun ollessa ladattu täyteen LED vilkkuu toisessa jaksossa (10 päällä / 1 pois).
- Laitteen poisoton jälkeen lataustelineestä näyttö sammuu (virransäätötila).
- Latausaika täyden kapasiteetin saavuttamiseen on enintään **120 minuuttia**.

Akkukäyttö

1. Kytke laite päälle ja sammuta se käytön jälkeen Päälle-/Poiskytkimestä (Kuva 3Ⓞ/Ⓞ).

-  Laitetta voidaan käyttää täydellä akulla jopa **100 minuuttia**. Tämä kapasiteetti saavutetaan n. 5 - 10 latausjakson kuluttua.
- Leikkusarjan hoidon ollessa riittämätöntä käyttökäyttö voi huomattavasti pienentyä.

Käyttö

Leikkaaminen kiinnityskampojen kanssa

Laitetta voidaan käyttää myös kiinnityskamman kanssa.

- ▶ Leikkuupituuden säätämiseksi kiinnityskamman voi säätää 5 lukitusportaalla.
- ▶ Mitä enemmän kiinnityskampaa työnnetään sisään, sitä lyhyemmäksi leikkuupituus tulee.

-  Leikkuupituutta voidaan säätää välillä 3 mm (Kuva 5Ⓞ) - 6 mm (Kuva 5Ⓞ).

Kiinnityskamman asentaminen / poistaminen

1. Työnnä kiinnityskampaa nuolen suuntaan leikkusarjan vasteen saakka (Kuva 4Ⓞ).
2. Kiinnityskampa on helppo poistaa työntämällä nuolensuuntaisesti (Kuva 4Ⓞ).

Kunnossapito



Varoitus! Epäasianmukaisesta käsittelystä aiheutuvat loukkaantumiset ja esinevahingot.

- ▶ Kytke laite pois päältä ennen kaikkien puhdistus- ja huoltotoiden aloittamista, ja erota se virransyötöstä.

Puhdistus ja hoito



Vaara! Sisään tunkeutuvasta nesteestä aiheutuva sähköisku.

- ▶ Älä upota laitetta veteen!
- ▶ Älä päästä nesteitä laitteen sisään.
- ▶ Liitä laite uudelleen virransyöttöön vasta sen ollessa täysin kuivattu.



Varo! Syövyttävistä kemikaaleista aiheutuvat vauriot.

- Syövyttävät kemikaalit voivat vaurioittaa laitetta ja lisätarvikkeita.
- ▶ Älä käytä liuotin- tai puhdistusaineita.
- ▶ Käytä ainoastaan valmistajan suosittelemia puhdistusaineita ja leikkusarjaöljyä.

-  Lisälaitteita ja varaosia voit tilata myyjältäsi tai huoltokeskuksestamme.

- ▶ Ota jokaisen käytön jälkeen kiinnityskampa pois (Kuva 4Ⓞ) ja käännä leikkusarja pois kotelosta (Kuva 6Ⓞ). Poista hiusjätteet puhdistusharjalla kotelon aukosta ja leikkusarjasta (Kuva 7). Paina lisäksi puhdistusvipua. Näin yksinkertaisesti hiusjätteet voidaan poistaa puhdistusharjalla leikkusarjan ja leikkuterän väliltä (**EASY CLEANING**).
- ▶ Pidä latauskontaktit lataustelineessä ja laitteessa aina puhtaina.
- ▶ Pyyhi laitetta vain pehmeällä, mahdollisesti hieman kostealla liinalla.
- ▶ Puhdista leikkusarja hygieniasuihkeella.
- ▶ Öljyä leikkusarja leikkusarjaöljyllä (Kuva 8).



- ▶ Hyvän ja pitkään kestävän leikkuutehon säilyttämiseksi on tärkeää, että leikkuusarja öljytään usein.
- ▶ Mikäli leikkuuteho heikkenee pidemmän käyttöajan jälkeen säännöllisestä puhdistuksesta ja öljymisestä huolimatta, leikkuusarja on vaihdettava.

Leikkuusarjan vaihtaminen



Varoitus! Epäsianmukaisesta käsittelystä aiheutuvat loukkaantumiset ja esinevahingot.

- ▶ Kytke laite pois päältä ennen leikkuusarjan vaihtamista.

1. Kytke laite pois päältä Päälle-/Poiskytkimellä (Kuva 3Ⓞ).
2. Poista leikkuusarja nuolensuuntaan kotelosta pois päin painamalla (Kuva 6Ⓞ). Irrota leikkuusarja.
3. Leikkuusarjan uudelleenasettaminen tapahtuu laittamalla salpa kotelossa olevaan kiinnityskohtaan ja painamalla koteloon lukitukseen saakka (Kuva 6Ⓞ).

Ongelmien korjaus

Leikkuusarja leikkaa huonosti.

Leikkuusarja nyppi.

Akun toiminta-aika on liian lyhyt.

Syy: Leikkuusarja on liikaantunut.

- ▶ Puhdista ja öljyä leikkuusarja (Kuva 7/8).

Syy: Leikkuusarja on kulunut.

- ▶ Vaihda leikkuusarja (Kuva 6).

Nahkavauriot

Syy: Liian voimakas ihoon kohdistuva paine.

- ▶ Heikompi ihoon kohdistuva paine.

Syy: Leikkuukulma asetettu liian jyrkkään.

- ▶ Laite asetettava tasaisemmaksi.

Latauksen merkkivalo ei pala.

Syy: Laitteen täytyy latauksessa ollessaan olla pois päältä kytkettynä.

- ▶ Tarkasta onko laite kytketty pois päältä (Kuva 3Ⓞ)

Syy: Latauskontaktit ovat liikaantuneita.

- ▶ Puhdista latauskontaktit lataustelineessä ja laitteessa.

Syy: Puutteellinen virransyöttö.

- ▶ Varmista, että pistokekytkentäverkko-osa on liitetty pistorasiaan.
- ▶ Tarkasta virtakaapeli mahdollisten vaurioiden varalta.

Hävittäminen



Varo! Ympäristövahingot vääränlaisen hävittämisen yhteydessä.

- ▶ Pura akut ennen hävittämistä!
- ▶ Asianmukainen hävittäminen suojelee ympäristöä ja estää mahdollisia vahingollisia vaikutuksia ihmisille ja ympäristölle.

Noudata laitteen hävittämisessä kulloisiakin lakisäätöisiä määräyksiä.

Tietoja sähkö- ja elektroniikkalaitteiden hävittämisestä Euroopan yhteisössä:



Euroopan yhteisön sisällä sähkökäyttöisten laitteiden hävityksen määrittävät kansalliset säädökset, jotka pohjautuvat vanhoja elektroniikkalaitteita (WEEE) koskevaan EU-direktiiviin 2012/19/EY. Sen mukaisesti laitetta ei saa enää hävittää kunnallis- tai talousjätteen kanssa.

Laite otetaan maksutta vastaan kunnallisissa keräyspisteissä tai hyötyjätteen keräyspisteissä.

Tuotepakkaus muodostuu kierrätyskelpoisista materiaaleista. Hävitä tämä ympäristöstävällisesti ja toimita tämä uudelleenkäyttöön.

Orijinal kullanma kılavuzunun çevirisi – Elektrikli / bataryalı saç kesme makinesi tip 1591Q

Genel güvenlik uyarıları

 **Tüm güvenlik uyarılarını okuyup dikkate alın ve bunları saklayın!**

Usulüne uygun kullanım

- Saç kesme makinesini sadece insan kafa saçını, sakalları ve kaşları kesmek için kullanın.
- Hayvan kırkma makinelerini sadece hayvan kılları ve postunu kesmek için kullanın.
- Bu cihaz, ticari alanda kullanım için tasarlanmıştır.

Kullanıcıdan beklentiler

- İlk çalıştırmadan önce kullanım kılavuzunu dikkatlice okuyun ve cihaz hakkında bilgi sahibi olun.
- Bu cihaz, gözetim altında tutulmaları veya cihazın güvenli kullanımı ve bu nedenle oluşan tehlikeleri anlamış olmaları durumunda 14 yaşın üstündeki çocuklar ve fiziksel, duyuşsal veya zihinsel yetenekleri kısıtlı veya deneyimi ve/veya bilgisi az olan kişiler tarafından kullanılabilir. Çocuklar cihazla oynamamalıdır. Temizlik ve kullanıcı bakımı, gözetim altında olmayan çocuklar tarafından yapılmamalıdır.
- Cihazı, hayvanların ulaşamayacağı ve hava koşullarından etkilenmeyeceği bir yere korumalı şekilde koyun.

Tehlikeler

 **Tehlike! Cihazdaki/elektrik kablosundaki hasarlar nedeniyle elektrik çarpması.**

- Kusursuz çalışmadığı, hasarlı olduğu veya suya düştüğü halde cihazı kullanmayın. Tehlikeleri önlemek için, onarım çalışmalarını sadece orijinal yedek parçalar kullanarak yetkili müşteri servis merkezine yaptırın.

- ▶ Elektrik kablosu veya fişli besleme bloku hasarlı cihazları kesinlikle kullanmayın. Tehlikeleri önlemek için, hasarlı bir elektrik kablosu veya fişli besleme bloku sadece yetkili bir servis merkezi veya benzer vasıfta bir kişi tarafından ve orijinal bir yedek parça kullanılarak değiştirilmelidir.
- ▶ Elektrikli cihazlar sadece elektrik tekniği eğitimi almış uzmanlar tarafından onarılmalıdır.



Tehlike! İçeri giren sıvılar nedeniyle elektrik çarpması.

- ▶ Elektrikli cihazları daima suya düşmeyecek (örn. lavabo) şekilde yerleştirin ya da muhafaza edin. Cihazı su ve diğer sıvılardan uzak tutun.
- ▶ Suyu düşen bir elektrikli cihaza kesinlikle dokunmayın veya elinizi suyun içine sokmayın. Derhal elektrik fişini çekin.
- ▶ Tekrar çalıştırmadan önce cihazı servis merkezinde kontrol ettirin.
- ▶ Cihazı sadece kuru mekanlarda kullanın ve saklayın.



Patlama tehlikesi!

- ▶ Bataryaları kendiniz değiştirmeyi denemeyin.
- ▶ Bataryalar, sadece üretici tarafından önerilen tipte bataryalarla Servis Merkezinde değiştirilmelidir.
- ▶ Cihazı, 0°C altında veya +40°C üzerindeki sıcaklıklara uzun süre maruz bırakmayın. Doğrudan güneş ışınlarından kaçının.



Uyarı! Aşırı ısınan kesme takımları nedeniyle yaralanma.

- ▶ Cihazın uzun süreli kullanılması sonucunda kesme takımı ısınabilir. Kesme takımını soğumaya bırakmak için, kullanımı düzenli olarak durdurun.



Uyarı! Hatalı kullanım nedeniyle yaralanma.

- ▶ Cihazı hasarlı bir kesme takımı ile kesinlikle kullanmayın.
- ▶ Cihaz titreşim nedeniyle düşebileceği için, bir yere koymadan önce cihazı her zaman kapatın.



Dikkat! Hatalı kullanım nedeniyle hasarlar.

- ▶ Cihazı sadece model etiketinde belirtilen gerilimle çalıştırın.
- ▶ Sadece üreticinin onayladığı aksesuarları kullanın.

- ▶ Cihazı şarj etmek için sadece teslimat kapsamına dahil olan fişli besleme blokunu kullanın. Arızalı fişli besleme bloklarını sadece servis merkezimizden temin edebileceğiniz orijinal yedek parçalarla değiştirin.
- ▶ Cihaz üzerindeki deliklere kesinlikle bir cisim sokmayın veya düşürmeyin.
- ▶ Cihazı elektrik kablosundan taşımayın ve güç kaynağından ayırmak için cihazı her zaman fişten tutun; kabloyu veya cihazı çekmeyin.
- ▶ Elektrik kablosunu ve cihazı sıcak yüzeylerden uzak tutun.
- ▶ Cihazı elektrik kablosu burulmuş veya bükülmüş durumdayken şarj veya muhafaza etmeyin.

Genel kullanıcı bilgileri

Kullanım kılavuzunun kullanılması hakkında bilgiler

- ▶ Cihazı ilk kez çalıştırmadan önce, kullanım kılavuzu baştan sona okunmalı ve anlaşılmalıdır.
- ▶ Kullanım kılavuzunu ürünün bir parçası olarak değerlendirin ve iyi ve kolay erişilebilir şekilde saklayın.
- ▶ Bu kullanım kılavuzu, servis merkezimizden PDF dosyası olarak da talep edilebilir. AT uygunluk beyanı, servis merkezimizden AB'nin diğer resmi dillerinde de talep edilebilir.
- ▶ Cihazı üçüncü şahıslara devrederken, bu kullanım kılavuzunu da birlikte verin.
- ▶ Ulusal güvenlik düzenlemeleri veya talimatlarıyla uyumsuzluk olması durumunda, ulusal direktiflere uyulmalıdır.

Sembol ve bilgi açıklaması



TEHLİKE

Olası ağır bedensel yaralanma veya ölüme sonuçlanabilecek elektrik çarpması nedeniyle tehlike.



TEHLİKE

Olası ağır bedensel yaralanma veya ölüme sonuçlanabilecek patlama tehlikesi.



UYARI

Olası bedensel yaralanma veya sağlık riskine karşı uyarı.



DİKKAT

Maddi hasar riskinin göstergesi.



Faydalı bilgiler ve önerilerle birlikte not.



Bir işlem yapmanız talep edilir.

1.

Bu işlemleri açıklanan sırada yapın.

2.

3.

Ürün açıklaması

Parçaların tanımı (Şekil 1)

- A Kesme takımı
- B Açma/kapama düğmesi
- C Şarj göstergesi
- D Şarj bloku
- E Şarj bloku duyu
- F Kesme takımı için yağ
- G Temizleme fırçası
- H Tarak adaptörü
- I Fişli besleme bloku
- J Cihaz bağlantı fişi

Teknik bilgiler

El cihazı

Taahrik:	DC motor
Batarya:	NIMH batarya
Bataryanın çalışma süresi:	100 dakikaya kadar
Boyutlar (UxGxY):	141 x 32 x 29 mm
Ağırlık:	yaklaşık 132 g
Emisyon ses basıncı seviyesi:	maks. 60 dB(A) @ 25 cm
Titreşim:	< 2,5 m/sn ²

Şarj bloku

Boyutlar	
aksesuarla birlikte (GxTxY):	72 x 96 x 58 mm
Ağırlık:	yaklaşık 61 g

Fişli besleme bloku

Tip:	Adaptör 6000
Güç tüketimi:	maks. 12 W
Çalışma gerilimi:	100 – 240 V / 50/60 Hz

Cihaz, koruyucu izolasyon ve parazit giderici tertibata sahiptir. Cihaz, 2004/108/AT sayılı elektromanyetik uyumluluk AT yönetmeliği ve 2006/42/AT sayılı makine yönetmeliğinin taleplerini karşılar.

Kullanım

Hazırlık

-  Daha sonra depolama veya taşıma işlemleri için ambalaj malzemesini saklayın.

- ▶ Teslimat kapsamının eksiksiz olup olmadığını kontrol edin.
- ▶ Tüm parçaları olası nakliye hasarları açısından kontrol edin.

Güvenlik





Dikkat! Yanlış gerilim beslemesi nedeniyle hasarlar.

- ▶ Cihazı sadece model etiketinde belirtilen gerilimle çalıştırın.

Bataryanın şarjı

-  İlk kullanım öncesi cihazın yaklaşık **2 saat** şarj edilmesi gerekir!

1. Fişli besleme bloğunun cihaz bağlantı fişini (J) şarj bloku duyuuna (E) takın (Şekil 2Ⓞ).
-  Akıllı şarj yönetimi sayesinde bataryanın aşırı şarj edilmesi önlenir.
2. Fişli besleme blokunu elektrik prizine takın (Şekil 2Ⓞ).
3. Açma/kapama düğmesiyle cihazı kapatın (Şekil 3Ⓞ).
4. Cihazı şarj blokuna yerleştirin (Şekil 2).

-  Şarj işlemi boyunca şarj göstergesi (C) eşit oranda yanıp söner. Bataryanın şarjı tamamen dolu olduğunda, LED gösterge başka bir periyotta yanıp söner (10 açık / 1 kapalı).
- Cihaz şarj bloktan alındıktan sonra gösterge (akı tasarruf modu) söner.
- Tam kapasitesine ulaşması için bataryanın **120 dakikaya** kadar şarj edilmesi gerekir.

Bataryalı işletim

1. Açma/kapama düğmesiyle cihazı açın ve kullandıktan sonra kapatın (Şekil 3Ⓞ/Ⓞ).

-  Bataryası tamamen şarj edildikten sonra cihaz **100 dakikaya** kadar çalıştırılabilir. Bu kapasiteye yaklaşık 5 – 10 şarj çevrimi sonra ulaşılır.
- Kesme takımına yetersiz bakım yapılrırsa, çalışma süresi ciddi oranda kısalsabilir.

Kullanım

Tarak Adaptörleri ile Kesme

Cihaz bir tarak adaptörüyle de çalıştırılabilir.

- ▶ Kesme uzunluğunu ayarlamak için, tarak adaptörünün ayarı 5 kademede değiştirilebilir.
- ▶ Tarak adaptörü içeri sürüldükçe kesme uzunluğu kısılır.

-  Kesme uzunluğu bu şekilde 3 mm (Şekil 5Ⓞ) ile 6 mm (Şekil 5Ⓞ) arasında ayarlanabilir.

Tarak Adaptörünün Takılması / Çıkarılması

1. Tarak adaptörünün ok işareti yönünde yerine oturana kadar kesme takımı üzerine sürerek takın (Şekil 4Ⓞ).
2. Ok işaretine doğru sürerek tarak adaptörünü çıkartabilirsiniz (Şekil 4Ⓞ).

Bakım

Uyarı! Hatalı kullanım nedeniyle yaralanma ve maddi hasarlar.

- Tüm temizlik ve bakım çalışmalarından önce cihazı kapatın ve güç kaynağından ayırın.

Temizleme ve Bakım

Tehtike! İçeri giren sıvılar nedeniyle elektrik çarpması.

- Cihazı suya batırmayın!
- Cihazın içine sıvı girmemesini sağlayın!
- Cihazı sadece tamamen kuru durumdayken güç kaynağına bağlayın.



Dikkat! Aşındırıcı kimyasal maddeler nedeniyle hasarlar.

Aşındırıcı kimyasal maddeler cihaz ve aksesuarlara zarar verebilir.

- Çözücü ve aşındırıcı maddeler kullanmayın.
- Sadece üreticinin önerdiği temizlik maddelerini ve kesme takımı yağını kullanın.



Aksesuarları ve yedek parçaları yetkili satıcınızdan veya servis merkezimizden temin edebilirsiniz.

- Her kullanımdan sonra tarak adaptörünü çıkartın (Şekil 4Ⓞ) ve kesme takımını muhafazadan dışarı doğru katlayın (Şekil 6Ⓞ). Temizlik fırçasını kullanarak saç artıklarını cihazın deliğinden ve kesme takımından temizleyin (Şekil 7). Ek olarak temizleme koluna basın. Bu şekilde, kesme tarağı ile bıçak arasında kalan saçları temizleme fırçasıyla kolaylıkla temizleyebilirsiniz (**EASY CLEANING**).
- Şarj blokdaki ve cihazdaki şarj kontaklarını her zaman temiz tutun.
- Cihazı sadece yumuşak, gerekirse hafif nemli bir bezle silin.
- Kesme takımını hijyen spreyiyle temizleyin.
- Kesme takımını kesme takımı yağıyla yağlayın (Şekil 8).



- Cihazın kesme performansının iyi ve kalıcı olması için kesme takımının sık sık yağlanması gerekir.
- Cihaz, uzun süre kullanıldıktan sonra düzenli olarak temizlenmesi ve yağlanmasına rağmen kesme gücünü kaybederse, kesme takımının değiştirilmesi gerekir.

Kesme Takımının Değiştirilmesi

Uyarı! Hatalı kullanım nedeniyle yaralanma ve maddi hasarlar.

- Kesme takımını değiştirmeden önce cihazı kapatın.

1. Açma/kapama düğmesiyle cihazı kapatın (Şekil 3Ⓞ).
2. Kesme takımını ok yönünde muhafazadan dışarı doğru bastırın (Şekil 6Ⓞ). Kesme takımını çıkartın.
3. Yeniden takmak için, kesme takımını çengelle birlikte cihazın kafasına dayayın ve yerine oturana kadar bastırın (Şekil 6Ⓞ).

Sorun giderme

**Kesme takımı kötü kesiyor.
Kesme takımı saçları yoluyor.
Bataryanın çalışma süresi çok kısa.**

Nedeni: Kesme takımı kirlenmiş.

- Kesme takımını temizleyin ve yağlayın (Şekil 7/8).

Nedeni: Kesme takımı aşınmış.

- Kesme takımını değiştirin (Şekil 6).

Cilt yaralanması

Nedeni: Cilt üzerine çok fazla baskı.

- Cilt üzerine zayıf baskı.

Nedeni: Kesme açısı çok dik ayarlanmış.

- Cihazı daha yassı şekilde yerleştirin.

Şarj göstergesi yanmıyor.

Nedeni: Şarj sırasında cihaz kapalı olmalıdır.

- Cihazın kapalı olup olmadığını kontrol edin. (Şekil 3Ⓞ)

Nedeni: Şarj kontakları kirlenmiş.

- Şarj blokdaki ve cihazdaki şarj kontaklarını temizleyin.

Nedeni: Arızalı güç kaynağı.

- Fişli besleme bloğunun prize doğru şekilde bağlandığından emin olun.
- Elektrik kablosunu olası hasarlar açısından kontrol edin.

Tasfiye

Dikkat! Hatalı tasfiye durumunda çevreye zarar verebilir.

- Tasfiye etmeden önce bataryaları boşaltın!
- Cihazın usulüne uygun tasfiye edilmesi çevrenin korunmasına katkıda bulunur ve gerek insan gerekse çevre için olası tehlikeli etkileri önler.

Cihazı tasfiye ederken geçerli yasal yönetmeliklere dikkat edin.

Avrupa Birliği'nde elektrikli ve elektronik cihazların tasfiyesi hakkında bilgi:



Avrupa Birliği dahilinde, elektrikle çalıştırılan cihazların tasfiyesi, elektronik eski cihazlar hakkındaki 2012/19/ AB sayılı AB Yönetmeliği'ni (WEEE) temel alan ulusal düzenlemelerle belirlenmiştir. Buna göre, cihaz belediye atıkları veya evsel atıklarla birlikte bir daha tasfiye edilemez.

Cihaz, belediyenin toplama merkezlerinde veya değerli madde geri dönüşüm merkezinde ücretsiz olarak teslim alınır.

Ürün ambalajı geri dönüştürülebilir malzemelerden oluşmaktadır. Ambalajı çevreye uyumlu şekilde tasfiye edin ve yeniden değerlendirme merkezine gönderin.

Tłumaczenie oryginalnej instrukcji obsługi – Maszynka do strzyżenia, sieciowa/akumulatorowa, model 1591Q

Ogólne wskazówki dotyczące bezpieczeństwa

 **Prosimy o przeczytanie wszystkich wskazówek dotyczących bezpieczeństwa, przestrzeganie i zachowanie ich na przyszłość!**

Użytkowanie zgodne z przeznaczeniem

- Maszynki do strzyżenia włosów używać wyłącznie do strzyżenia włosów ludzkich, włosów brody i brwi.
- Maszynki do strzyżenia zwierząt używać wyłącznie do strzyżenia włosów i sierści zwierzęcej.
- Urządzenie jest przeznaczone do użytku komercyjnego.

Wymagania wobec użytkownika

- Przed pierwszym uruchomieniem przeczytać całą instrukcję obsługi i zapoznać się z budową urządzenia.
- Niniejsze urządzenie może być używane przez dzieci w wieku powyżej 14 lat oraz osoby o ograniczonych zdolnościach fizycznych, sensorycznych lub umysłowych oraz wykazujące brak doświadczenia i/lub wiedzy pod warunkiem, że będą nadzorowane lub zostaną pouczone odnośnie do bezpiecznego użytkowania urządzenia oraz rozumieją wynikające z tego zagrożenia. Dzieci nie mogą bawić się tym urządzeniem. Czyszczenie oraz konserwacja leżące w gestii użytkownika nie mogą być przeprowadzane przez dzieci, chyba że pod nadzorem osoby dorosłej.
- Urządzenie należy przechowywać w miejscu znajdującym się poza zasięgiem zwierząt oraz poza wpływem warunków atmosferycznych.

Zagrożenia



Niebezpieczeństwo! Porażenie prądem w wyniku uszkodzenia urządzenia/wtyczki zasilacza impulsowego.

- ▶ Nie należy używać urządzenia, jeśli nie działa poprawnie, jest uszkodzone lub wpadło do wody. W celu uniknięcia zagrożeń naprawy należy przeprowadzać wyłącznie w autoryzowanym punkcie serwisowym z zastosowaniem oryginalnych części zamiennych.
- ▶ Nigdy nie używać urządzenia z uszkodzonym kablem elektrycznym lub zasilaczem sieciowym. W celu uniknięcia zagrożenia uszkodzony kabel lub wtyczka zasilacza sieciowego mogą zostać wymienione wyłącznie w autoryzowanym punkcie serwisowym lub przez podobnie wykwalifikowaną osobę na oryginalne części zamienne.
- ▶ Napraw urządzeń elektrycznych mogą dokonywać jedynie specjaliści wykwalifikowani w dziedzinie elektrotechniki.



Niebezpieczeństwo! Ryzyko porażenia prądem na skutek wilgoci.

- ▶ Urządzenia elektryczne należy zawsze odkładać lub przechowywać w taki sposób, aby nie mogły wpaść do wody (np. do umywalki). Urządzenie trzymać z dala od wody i innych cieczy.
- ▶ W żadnym wypadku nie dotykać urządzenia elektrycznego, które wpadło do wody, ani nie wkładać rąk do wody. Natychmiast wyciągnąć wtyczkę z gniazda sieciowego.
- ▶ Przed ponownym uruchomieniem zlecić centrum serwisowemu kontrolę urządzenia.
- ▶ Używać i przechowywać urządzenie wyłącznie w suchych pomieszczeniach.



Niebezpieczeństwo wybuchu!

- ▶ Nie dokonywać prób samodzielnej wymiany akumulatorów.
- ▶ Wymiany akumulatorów należy dokonywać w centrum serwisowym, wyłącznie na akumulatory typu zalecanego przez producenta.

- ▶ Nie narażać urządzenia na działanie temperatury poniżej 0°C oraz powyżej +40°C. Unikać dłuższego nasświetlania przez promienie słoneczne.

**Ostrzeżenie! obrażenia spowodowane przegrzaniem noży.**

- ▶ Długie użytkowanie urządzenia może spowodować rozgrzanie noży. Regularnie przerywać użytkowanie urządzenia, aby noże mogły się ochłodzić.

**Ostrzeżenie! obrażenia na skutek nieprawidłowego użytkowania.**

- ▶ Nigdy nie używać urządzenia z uszkodzonym ostrzem.
- ▶ Przed odłożeniem urządzenia zawsze wyłączać je, gdyż na skutek drgań urządzenie może spaść.

**Ostrożnie! szkody na skutek niewłaściwego użytkowania.**

- ▶ Eksploatować urządzenie podłączone wyłącznie do prądu o napięciu podanym na tabliczce znamionowej.
- ▶ Używać wyłącznie akcesoriów zalecanych przez producenta.
- ▶ Do ładowania urządzenia stosować wyłącznie zasilacz sieciowy zawarty w zakresie dostawy. Przy wymianie uszkodzonych elementów zasilacza sieciowego stosować wyłącznie oryginalne części zamienne, które można nabyć w naszym centrum serwisowym.
- ▶ Nie wkładać żadnych przedmiotów w otwory urządzenia i nie dopuścić do dostania się ich do urządzenia.
- ▶ Nie trzymać urządzenia za kabel, a w celu odłączenia urządzenia od sieci zawsze ciągnąć za wtyczkę, a nie za kabel ani urządzenie.
- ▶ Kabel elektryczny oraz urządzenie trzymać z dala od gorących powierzchni.
- ▶ Nie ładować ani nie przechowywać urządzenia z przekręconym lub zagiętym kablem.

Ogólne wskazówki dla użytkownika

Informacje dotyczące korzystania z instrukcji obsługi

- ▶ Przed pierwszym zastosowaniem urządzenia należy przeczytać całą instrukcję obsługi i zrozumieć jej treść.
- ▶ Traktować instrukcję obsługi jak część produktu i przechowywać ją starannie w dostępnym miejscu.
- ▶ Niniejszą instrukcję obsługi można uzyskać także w formie PDF. W tym celu należy skontaktować się z naszym centrum serwisowym. Deklaracji zgodności WE można zażądać od naszego centrum serwisowego również w innych językach urzędowych UE.
- ▶ W razie przekazania urządzenia osobie trzeciej należy udostępnić także instrukcję obsługi.
- ▶ W przypadku niezgodności z krajowymi przepisami lub wskazówkami bezpieczeństwa priorytetowo traktować przepisy krajowe.

Wyjaśnienie symboli i wskazówek



NIEBEZPIECZEŃSTWO

Niebezpieczeństwo porażenia przez prąd elektryczny skutkujące poważnym obrażeniem ciała lub śmiercią.



NIEBEZPIECZEŃSTWO

Niebezpieczeństwo wybuchu skutkujące poważnym obrażeniem ciała lub śmiercią.



OSTRZEŻENIE

Ostrzeżenie przed możliwością doznania obrażeń ciała lub zagrożeniem dla zdrowia.



OSTROŻNIE

Informacja dotycząca niebezpieczeństwa powstania szkód rzeczowych.



Wskazówka wraz z przydatnymi informacjami i poradami.

- ▶ Wezwanie do podjęcia działania.
1. Wykonywać czynności w opisanej kolejności.
 - 2.
 - 3.

Opis produktu

Nazwy elementów (rys. 1)

- A Ostrze
- B Włącznik/wyłącznik
- C Wskaźnik ładowania
- D Baza ładująca
- E Gniazdo bazy ładującej
- F Oliwa do noża
- G Szczoteczka do czyszczenia
- H Nasadka
- I Zasilacz sieciowy
- J Wtyczka do podłączenia urządzenia

Dane techniczne

Ręczna część urządzenia

Napęd:	Silnik DC
Akumulator:	Akumulator NiMH
Czas pracy na zasilaniu baterijnym:	do 100 min
Wymiary (DŁ. x SZER. x WYS.):	141 x 32 x 29 mm
Waga:	ok. 132 g
Poziom emitowanego ciśnienia akustycznego:	maks. 60 dB (A) @ 25 cm
Drgania:	< 2,5 m/s ²

Baza ładująca

Wymiary z akcesoriami (DŁ. x SZER. x WYS.):	72 x 96 x 58 mm
Waga:	ok. 61 g

Zasilacz sieciowy

Typ:	Adapter 6000
Pobór mocy:	maks. 12 W
Napięcie robocze:	100–240 V / 50/60 Hz

Urządzenie posiada izolację ochronną i nie powoduje zakłóceń elektromagnetycznych. Urządzenie spełnia wymagania dyrektywy UE o kompatybilności elektromagnetycznej 2004/108/WE oraz dyrektywy maszynowej 2006/42/WE.

Eksploatacja

Przygotowanie

 Zachować opakowanie celem późniejszego bezpiecznego przechowywania lub transportowania.

- ▶ Sprawdzić kompletność dostawy.
- ▶ Sprawdzić wszystkie części pod kątem ewentualnych szkód transportowych.

Bezpieczeństwo



Ostrożnie! Szkody wynikające z nieprawidłowego zasilania.

- ▶ Eksploatować urządzenie podłączone wyłącznikiem do prądu o napięciu podanym na tabliczce znamionowej.

Ładowanie akumulatora

 Przed pierwszym użyciem czas ładowania powinien wynosić około **2 godzin!**

1. Podłączyć wtyczkę do podłączania urządzenia (J) zasilacza sieciowego do gniazda bazy ładującej (E) (rys. 2Ⓞ).

 Dzięki inteligentnemu systemowi zarządzania procesem ładowania zapobiega się nadmiernemu naładowaniu akumulatora.

2. Podłączyć zasilacz sieciowy do gniazda sieciowego (rys. 2Ⓞ).
3. Wylądzić urządzenie za pomocą włącznika/wyłącznika (rys. 3Ⓞ).
4. Ustawić urządzenie w ładowarce (rys. 2).

 · Podczas ładowania wskaźnik ładowania (C) równomiernie miga. Gdy akumulator jest całkowicie naładowany, wskaźnik miga w innym cyklu (10 wł. / 1 wyl.).

· Po wyłączeniu urządzenia z bazy ładującej wskaźnik wyłącza się (tryb oszczędny).

· Czas ładowania do osiągnięcia pełnego stanu naładowania wynosi do **120 minut**.

Praca z zasilaniem akumulatorowym

1. Wylądzić urządzenie za pomocą przycisku włącznika/wyłącznika i wylądzić po użyciu (rys. 3Ⓞ/Ⓞ).

 · Całkowicie naładowany akumulator pozwala na użytkowanie urządzenia do **100 minut**. Takie naładowanie jest osiągane po ok. 5–10 cyklach ładowania.

· W przypadku niewystarczającej pielęgnacji noża podany okres użytkowania może się znacznie skrócić.

Obsługa

Strzyżenie włosów przy użyciu nasadek

Urządzenie można również stosować z nasadką.

- ▶ Nasadkę można przestawiać w zakresie pięciu stopni zapadkowych, co umożliwia regulację długości strzyżenia.
- ▶ Im dalej zostanie wsunięta nasadka, tym długość strzyżenia skracana się.



Długość strzyżenia można ustawić w zakresie od 3 mm (rys. 5Ⓞ) do 6 mm (rys. 5Ⓞ).

Zakładanie/zdejmowanie nasadki

1. Nasunąć nasadkę na nóż do oporu w kierunku wskaźwanym przez strzałkę (rys. 4Ⓞ).
2. Nasadkę można wyjąć, wysuwając ją w kierunku wskaźwanym przez strzałkę (rys. 4Ⓞ).

Utrzymanie stanu sprawności



Ostrzeżenie! obrażenia i szkody rzeczowe na skutek nieprawidłowego użytkowania.

- ▶ Przed czyszczeniem i pielęgnacją należy wylądzić urządzenie i odłączyć od zasilania.

Czyszczenie i pielęgnacja



Niebezpieczeństwo! Ryzyko porażenia prądem na skutek wilgoci.

- ▶ Nie zanurzać urządzenia w wodzie!
- ▶ Nie dopuścić do przedostania się cieczy do wnętrza urządzenia.
- ▶ Urządzenie wolno ponownie podłączyć do zasilania tylko wtedy, gdy jest zupełnie suche.



Ostrożnie! Szkody powstające na skutek agresywnych chemikaliów.

Agresywne chemikalia mogą powodować uszkodzenie urządzenia i akcesoriów.

- ▶ Nie stosować żadnych rozpuszczalników ani środków do szorowania.
- ▶ Należy używać wyłącznie środków czyszczących i oleju do noża zalecanych przez producenta.



Aksesoria i części wymienne można nabyć w specjalistycznym sklepie lub w naszym centrum serwisowym.

- ▶ Po każdym użyciu zdjąć nasadkę (rys. 4Ⓞ) i odchylić ostrze od obudowy (rys. 6Ⓞ). Za pomocą szczoteczki do czyszczenia usunąć resztki włosów z otworu w obudowie i z noża (rys. 7). Naciśnąć dodatkowo dźwignię do czyszczenia. W ten sposób za pomocą szczoteczki do czyszczenia (**EASY CLEANING**) można łatwo usunąć resztki włosów pomiędzy grzebieniem i nożem tnącym.
- ▶ Należy zawsze utrzymywać czyste styki ładowania na bazie ładującej oraz urządzeniu.
- ▶ Urządzenie czyścić miękką, ewentualnie lekko zwilżoną ściereczką.

- ▶ Czyścić nóż przy zastosowaniu sprayu do czyszczenia.
- ▶ Oliwić nóż przy użyciu oleju do noża (rys. 8).



- ▶ W celu zapewnienia dobrych i trwałych właściwości tnących ważne jest, aby często oliwić nóż.
- ▶ Jeśli po dłuższym okresie użytkowania, pomimo regularnego czyszczenia i naoliwiania, właściwości tnące urządzenia ulegną osłabieniu, należy wymienić nóż.

Wymiana noża



Ostrzeżenie! Obrażenia i szkody rzeczowe na skutek nieprawidłowego użytkowania.

- ▶ Przed wymianą noża należy wyłączyć urządzenie.

1. Wyłączyć urządzenie za pomocą włącznika/wyłącznika (rys. 3 ⑥).
2. Wysunąć nóż z obudowy w kierunku wskazanym przez strzałkę (rys. 6 ⑥). Usunąć nóż.
3. W celu ponownego zamocowania noża włożyć za pomocą haczyka do uchwytu w obudowie i wcisnąć do momentu „zaskoczenia” zapadki (rys. 6 ⑥).

Usuwanie usterek

Ostrze słabo tnie.

Ostrze wyrывa.

Czas pracy z zasilaniem akumulatorowym jest zbyt krótki.

Przyczyna: ostrze jest zabrudzone.

- ▶ Należy oczyścić i naoliwić nóż (rys. 7/8).

Przyczyna: ostrze jest zużyte.

- ▶ Wymienić ostrze (rys. 6).

Zranienie skóry

Przyczyna: zbyt silny nacisk na skórę.

- ▶ Słabszy nacisk na skórę.

Przyczyna: Zbyt stromy kąt ostrza.

- ▶ Przyłożyć urządzenie bardziej płasko.

Wskaźnik stanu naładowania nie świeci się.

Przyczyna: Urządzenie zostało wyłączone podczas ładowania.

- ▶ Należy sprawdzić, czy urządzenie jest wyłączone (rys. 3 ⑥)

Przyczyna: Styki ładowania są zabrudzone.

- ▶ Oczyszczyć styki ładowania na bazie ładującej i na urządzeniu.

Przyczyna: awaria zasilania.

- ▶ Upewnić się, że zasilacz sieciowy jest połączony z gniazdem sieciowym.
- ▶ Sprawdzić kabel elektryczny pod kątem ewentualnych uszkodzeń.

Utylizacja



Ostrożnie! Szkody dla środowiska w razie niewłaściwej utylizacji.

- ▶ Przed utylizacją akumulator należy całkowicie rozładować!
- ▶ Prawidłowa utylizacja służy ochronie środowiska i zapobiega potencjalnemu szkodliwemu oddziaływaniu na człowieka i środowisko.

W przypadku utylizacji urządzenia należy przestrzegać ustawowych przepisów.

Informacja dotycząca utylizacji urządzeń elektrycznych i elektronicznych we Wspólnocie Europejskiej:



Obowiązujące w obrębie Wspólnoty Europejskiej wytyczne dotyczące utylizacji urządzeń zasilanych elektrycznie opisane zostały w przepisach krajowych, które oparte są na dyrektywie UE 2012/19/WE o zużytych urządzeniach elektronicznych (WEEE). Zgodnie z nimi nie wolno wyrzucać tego typu urządzeń razem z odpadkami komunalnymi lub domowymi.

Urządzenie jest bezpłatnie odbierane w komunalnych punktach zbiórki lub przez specjalistyczne zakłady. Opakowanie produktu składa się z materiałów, które można poddać recyklingowi. Materiały te należy zutylizować w ekologiczny sposób i oddać do odpowiedniego punktu zbiórki.

Překlad originálního návodu k použití – Zastříhovač vlasů s napájením ze sítě/akumulátorem typ 1591Q

Obecné bezpečnostní pokyny

 **Přečtěte a dodržujte všechny bezpečnostní pokyny a uschovejte je!**

Použití k určenému účelu

- Zastříhovače vlasů používejte výlučně ke stříhání lidských vlasů, vousů a obočí.
- Strojky na stříhání zvířat používejte výlučně ke stříhání zvířecích chlupů a srsti.
- Tento přístroj zkonstruován pro použití v obchodní sféře.

Požadavky na uživatele

- Před prvním uvedením do provozu si bezpodmínečně přečtěte celý návod k obsluze a seznamte se s přístrojem.
- Tento přístroj smějí používat děti od 14 let a osoby se sníženými fyzickými, sensorickými nebo mentálními schopnostmi nebo s nedostatkem zkušeností a/nebo znalostí pouze pod dozorem, nebo po poučení o bezpečném použití přístroje, a poté, co porozuměly nebezpečí, která z jeho použití plynou. Nenechávejte děti, aby si s přístrojem hrály. Čištění a uživatelskou údržbu nesmí provádět děti bez dozoru.
- Přístroj odkládejte v bezpečné vzdálenosti mimo dosah zvířat tak, aby byl chráněn před povětrnostními vlivy.

Nebezpečí

 **Nebezpečí! Zasažení elektrickým proudem z důvodu poškození přístroje/síťového zdroje se zástrčkou**

- ▶ Přístroj rovněž nepoužívejte, pokud řádně nefunguje, při poškození nebo pokud spadl do vody. Opravy nechávejte provádět výhradně v autorizovaném servisu za použití originálních náhradních dílů, předejdete tak možnému ohrožení.

- ▶ Příklad nikdy nepoužívejte s poškozeným přírodním kabelem, respektive síťovým zdrojem se zástrčkou. Aby se zabránilo nebezpečí, smí poškozený síťový kabel, respektive síťový zdroj se zástrčkou vyměnit za originální náhradní díl pouze autorizované servisní centrum nebo podobně kvalifikovaná osoba.
- ▶ Elektrické přístroje smějí opravovat pouze odborníci se specializovaným elektrotechnickým vzděláním.



Nebezpečí! Zasažení elektrickým proudem z důvodu vniklé kapaliny.

- ▶ Elektrické přístroje vždy odkládejte nebo uchovávejte tak, aby nemohly spadnout do vody (například do umyvadla). Chraňte přístroj před vodou a jinými tekutinami.
- ▶ V žádném případě se nedotýkejte elektrického přístroje, který spadl do vody, ani se nedotýkejte vody. Ihned vytáhněte síťovou zástrčku.
- ▶ Nechte přístroj zkontrolovat v servisním centru před opětovným uvedením do provozu.
- ▶ Příklad použijte a skladujte pouze v suchých místnostech.



Nebezpečí výbuchu!

- ▶ Nepokoušejte se samostatně provádět výměnu akumulátorů.
- ▶ Akumulátory smí měnit pouze servisním středisko za typy schválené výrobcem.
- ▶ Příklad nevystavujte delší dobu teplotám pod 0°C nebo nad +40°C. Zamezte přímému působení slunečního záření.



Varování! Úrazy způsobené přehřátými stříhacími bloky

- ▶ Stříhací blok se může při dlouhotrvajícím používání přístroje zahřívat. Přerušujte pravidelně používání přístroje, aby se mohla stříhací hlavička ochladit.



Varování! Nebezpečí úrazu následkem nesprávné manipulace.

- ▶ Nikdy nepoužívejte přístroj, pokud je stříhací blok poškozený.
- ▶ Před odložením přístroj vždy vypněte, následkem vibrací může dojít k pádu přístroje.



Opatrně! Nebezpečí poškození následkem nesprávné manipulace.

- ▶ Přístroj použijte pouze na napětí uvedené na typovém štítku.
- ▶ Používejte pouze výrobcem doporučené příslušenství.
- ▶ K nabíjení přístroje používejte výhradně síťový zdroj se zástrčkou, který je součástí dodaného přístroje. Vadné síťové zdroje se zástrčkou vyměňte pouze za originální náhradní díly, které můžete objednávat v našem servisním centru.
- ▶ Do otvorů v přístroji nikdy nestrkejte nebo nenechtejте do nich zapadnout jakékoliv předměty.
- ▶ Přístroj nenoste za síťový kabel a pro odpojení od sítě zatáhněte vždy za zástrčku a nikoli za kabel nebo za přístroj.
- ▶ Přívodní kabel a přístroj chraňte před horkými povrchy.
- ▶ Přístroj nenabíjejte ani neskladujte se zkrouceným nebo zalomeným kabelem.

Obecné pokyny pro uživatele

Informace o použití návodu k obsluze

- ▶ Dříve než výrobek poprvé použijete, musíte si přečíst kompletní návod k obsluze a porozumět jeho obsahu.
- ▶ Považujte návod k obsluze za součást výrobku a dobře jej uschovejte na dostupném místě.
- ▶ Tento návod k použití si můžete vyžádat v našem servisním centru i ve formě pdf-souboru. Na požádání můžete v našem servisním centru získat ES-prohlášení o shodě i v jiných úředních jazycích EU.
- ▶ Pokud budete výrobek předávat dalšímu uživateli, předejte mu také návod k obsluze.
- ▶ V případě konfliktů s národními bezpečnostními směrnicemi nebo pokyny dodržujte národní předpisy.

Vysvětlení symbolů a pokynů



NEBEZPEČÍ

Nebezpečí úrazu elektrickým proudem s následkem vážného nebo smrtelného úrazu.



NEBEZPEČÍ

Nebezpečí exploze s následkem vážného nebo smrtelného úrazu.



VÝSTRAHA

Výstraha před možným nebezpečím úrazu nebo zdravotním rizikem.



OPATRNĚ

Upozornění na nebezpečí vzniku hmotných škod.



Upozornění s užitečnými informacemi a tipy.

- ▶ Výzva k provedení určitých kroků.
1. Kroky provádějte v popsáném pořadí
 - 2.
 - 3.

Popis výrobku

Označení součástí (obr. 1)

- A Stíhací blok
- B Tlačítko pro zapnutí/vypnutí
- C Kontrolka nabíjení
- D Nabíjecí stojánek
- E Zdířka nabíjecího stojánku
- F Olej na stíhací blok
- G Čistící kartáček
- H Hřebenový nástavec
- I Síťový zdroj se zástrčkou
- J Přípojná zástrčka přístroje

Technické údaje

Ruční přístroj

Pohon:	Motor na stejnosměrný proud
Akumulátor:	Akumulátor NiMH
Provozní doba akumulátorů:	max. 100 min.
Rozměry (DxŠxV):	141 x 32 x 29 mm
Hmotnost:	cca 132 g
Hladina emise akustického tlaku:	max. 60 dB(A) @ 25 cm
Vibrace:	< 2,5 m/s ²

Nabíjecí stojánek

Rozměry	
s příslušenstvím (DxŠxV):	72 x 96 x 58 mm
Hmotnost:	cca 61 g

Síťový zdroj se zástrčkou

Typ:	Adaptér 6000
Příkon:	max. 12 W
Provozní napětí:	100 – 240 V / 50/60 Hz

Přístroj je izolován a odrušen. Přístroj splňuje požadavky směrnice EU o elektromagnetické kompatibilitě 2004/108/ES a směrnice o strojních zařízeních 2006/42/ES.

Provoz

Příprava

-  Uschovejte obalový materiál z důvodu pozdějšího bezpečného skladování nebo přepravy.

- ▶ Zkontrolujte úplnost dodávky.
- ▶ Zkontrolujte všechny součásti, zda nedošlo během přepravy k jejich poškození.

Bezpečnost



Opatrně! Poškození následkem použití nesprávného zdroje napětí.

- ▶ Přístroj používejte pouze na napětí uvedené na typovém štítku.

Nabíjení akumulátoru

-  Před prvním uvedením do provozu je nutné přístroj nabíjet po dobu přibližně **2 hodin!**

1. Zapojte přípojnou zástrčku přístroje (J) napájecího zdroje do zdířky přístroje (E) (obr. 2ⓐ).

-  Inteligentní správce nabíjení zabraňuje nadměrnému nabití akumulátoru.

2. Zapojte síťový zdroj do zásuvky (obr. 2ⓐ).
3. Vypněte přístroj tlačítkem pro zapnutí/vypnutí (obr. 3ⓐ).
4. Vložte zařízení do nabíječky (obr. 2).

-  · Během nabíjení pravidelně bliká kontrolka nabíjení (C). V případě plně nabitých akumulátorů bliká kontrolka nabíjení v jiném cyklu (10 zap. / 1 vyp.).
- Po vyjmutí přístroje z nabíjecího stojánku kontrolka zhasne (režim šetřící proud).

Doba nabíjení k dosažení plné kapacity činí až **120 minut**.

Provoz s akumulátorem

1. Tlačítkem pro zapnutí/vypnutí přístroj zapněte a po použití jej vypněte (obr. 3ⓐ/ⓑ).

-  · Při plně nabitém akumulátoru můžete přístroj používat až **100 minut**. Těto kapacity je dosaženo asi po 5 – 10 nabíjecích cyklech.
- Při nedostatečné péči o stíhací blok se může výrazně zkrátit doba běhu.

Obsluha

Stříhání s hřebenovými nástavci

Přístroj můžete také používat s hřebenovým nástavcem.

- ▶ Pro nastavení délky stříhu lze hřebenový nástavec nastavit na 5 úrovní.
- ▶ Čím dále je hřebenový nástavec nasunutý, tím kratší je délka stříhu.

-  Délku stříhu lze nastavit od 3 mm (obr. 5ⓐ) až po 6 mm (obr. 5ⓑ).

Nasazení/sejmutí hřebenového nástavce

1. Hřebenový nástavec nasuňte na stíhací blok ve směru šipky až na doraz (obr. 4ⓐ).
2. Hřebenový nástavec můžete sejmut posunutím ve směru šipky (obr. 4ⓑ).

Preventivní údržba



Varování! Nebezpečí úrazu a poškození následkem nesprávné manipulace.

- ▶ Před zahájením všech čisticích a údržbových prací přístroj vypněte a odpojte ho od napájení.

Čištění a péče



Nebezpečí! Zasažení elektrickým proudem z důvodu vniklé kapaliny.

- ▶ Nenamáčejte přístroj do vody!
- ▶ Zabráňte vniknutí kapaliny dovnitř přístroje.
- ▶ Připojte přístroj opět k elektrickému napájení až po jeho úplném vyschnutí.



Opatrně! Poškození agresivními chemikáliemi.

- Agresivní chemikálie mohou poškodit přístroj a příslušenství.
- ▶ Nepoužívejte žádná rozpouštědla ani čisticí pisky.
 - ▶ Používejte pouze výrobcem doporučené čisticí prostředky a olej na stříhací blok.



Příslušenství a náhradní díly objednávejte u svého prodejce nebo v našem servisním středisku.

- ▶ Po každém použití vyjměte hřebenový nástavec (obr. 4 ⊕) a stříhací blok odklopte z tělesa (obr. 6 ⊕). Čisticím kartáčem odstraňte zbytky vlasů z otvoru krytu a ze stříhacího nástavce (obr. 7). Navíc stiskněte čisticí páčku. Zbytky vlasů mezi stříhacím hřebenem a stříhacím nožem můžete jednoduše odstranit čisticím kartáčkem (**EASY CLEANING**).
- ▶ Nabíjecí kontakty na nabíjecím stojánu a na přístroji udržujte vždy čisté.
- ▶ Přístroj otírejte jen měkkým, případně lehce navlhčeným hadříkem.
- ▶ Vyčistěte stříhací blok hygienickým sprejem.
- ▶ Stříhací blok namažte určeným olejem (obr. 8).



- ▶ Pro dobrý a dlouhodobý stříhací výkon je důležité stříhací blok často olejovat.
- ▶ Pokud po delším používání i přes pravidelné čištění a olejování stříhací výkon klesne, měli byste stříhací blok vyměnit.

Výměna stříhacího bloku



Varování! Nebezpečí úrazu a poškození následkem nesprávné manipulace.

- ▶ Před výměnou stříhacího bloku přístroj vypněte.

1. Vypněte přístroj tlačítkem pro zapnutí/vypnutí (obr. 3 ⊕).
2. Stříhací blok odstraňte z krytu zatlačením ve směru šípky (obr. 6 ⊕). Odstraňte stříhací blok.
3. Při opětovném použití stříhací blok nasadíte hákem do úchytu na pouzdru a zatlačíte jej k pouzdru, až zaklapne (obr. 6 ⊕).

Odstranění problémů

Stříhací blok nestříhá správně.

Stříhací blok drnčí.

Akumulátor vydrží příliš krátkou dobu.

Příčina: Znečištěný stříhací blok.

- ▶ Stříhací blok vyčistěte a namažte (obr. 7/8).

Příčina: Stříhací blok je opotřebený.

- ▶ Vyměňte stříhací blok (obr. 6).

Poranění pokožky

Příčina: Příliš silný tlak na pokožku.

- ▶ Na pokožku tolik netlačte.

Příčina: Úhel řezu je příliš strmý.

- ▶ Strojek nasadte naplocho.

Kontrolka nabíjení nesvítí.

Příčina: Přístroj musí být během nabíjení vypnutý.

- ▶ Zkontrolujte, zda je přístroj vypnutý. (obr. 3 ⊕)

Příčina: Nabíjecí kontakty jsou znečištěné.

- ▶ Vyčistěte nabíjecí kontakty na nabíjecím stojánu a na přístroji.

Příčina: Vadné napájení.

- ▶ Ujistěte se, že je síťový zdroj spojen se zásuvkou.
- ▶ Zkontrolujte, zda nedošlo k případnému poškození přírodního kabelu.

Odstranění a likvidace



Pozor! Poškození životního prostředí při nesprávné likvidaci.

- ▶ Akumulátory před likvidací vybit!
- ▶ Rádná likvidace slouží k ochraně životního prostředí a brání možným škodlivým účinkům na člověka a životní prostředí.

Při likvidaci dodržujte příslušné legislativní předpisy.

Informace o likvidaci elektrických a elektronických přístrojů v ES:



V rámci Evropského společenství se u elektricky poháněných přístrojů řídí likvidace národními ustanoveními, která jsou založena na směrnici EU 2012/19/EC o použitých elektronických přístrojích (WEEE).

Podle tohoto ustanovení nesmíte přístroj likvidovat spolu s komunálním nebo domovním odpadem. Přístroj zdarma odevzdejte do komunální sběrný odpadu nebo do sběrného dvora. Balení produktu se skládá z recyklovatelných materiálů. Likvidujte je ekologicky a recyklujte je.

Preklad originálneho návodu na obsluhu – Sieťový/akumulátorový strihač vlasov typu 1591Q

Všeobecné bezpečnostné upozornenia

 **Prečítajte si a dodržiavajte všetky bezpečnostné pokyny a uschovajte ich!**

Použite v súlade s určením

- Strihače vlasov používajte výlučne na strihanie ľudských vlasov, fúzov a obočia.
- Strojčeky na strihanie zvierat používajte výlučne na strihanie zvieracej srsti a kožušiny.
- Tento prístroj je skonštruovaný na používanie v priemyselnej oblasti.

Požiadavky na používateľa

- Pred prvým uvedením do prevádzky si prečítajte celý návod na obsluhu a oboznámte sa s prístrojom.
- Tento prístroj môžu používať deti staršie ako 14 rokov, ako aj osoby so zníženými telesnými, sensorickými alebo duševnými schopnosťami alebo nedostatkom skúseností a/alebo vedomostí v tom prípade, ak bude na ne dohliadať iná osoba, alebo ak od nej dostali pokyny týkajúce sa bezpečného používania prístroja a porozumeli nebezpečenstvám vyplývajúcich z používania tohto prístroja. Deti sa nesmú hrať s prístrojom. Čistenie a údržbu prostredníctvom používateľa deti nesmú vykonávať, iba vtedy áno, ak sa na ne dohliada.
- Prístroj uchovávajte mimo dosahu zvierat a pred vplyvmi počasia.

Ohrozenia

 **Nebezpečenstvo! Zásah elektrickým prúdom v dôsledku poškodenia prístroja/sieťového adaptéra.**

- Nepoužívajte prístroj, ak nefunguje riadne, ak je poškodený, alebo ak spadol do vody. Opravy nechajte vykonávať výlučne autorizovanému servisnému stredisku za použitia originálnych náhradných dielov, aby ste tak zabránili ohrozeniam.

- ▶ Nikdy nepoužívajte prístroj s poškodeným elektrickým káblom resp. sieťovým adaptérom. Poškodený sieťový kábel, resp. sieťový adaptér smie vymeniť len autorizované servisné stredisko alebo podobne kvalifikovaná osoba za originálny náhradný kábel, aby sa zabránilo ohrozeniam.
- ▶ Elektrické prístroje smú opravovať iba odborne spôsobilé osoby s elektrotechnickým vzdelaním.



Nebezpečenstvo! Zásah elektrickým prúdom v dôsledku vniknutej kvapaliny.

- ▶ Elektrické prístroje vždy odložte resp. uschovajte tak, aby nemohli spadnúť do vody (napr. do umývadla). Prístroj držte mimo dosahu vody a iných kvapalín.
- ▶ V žiadnom prípade sa nedotýkajte elektrického prístroja, ktorý spadol do vody, ani sa ho nedotýkajte z vody. Okamžite vytiahnite sieťovú zástrčku.
- ▶ Pred opätovným uvedením do prevádzky nechajte prístroj skontrolovať v servisnom stredisku.
- ▶ Prístroj používajte a uschovávajte iba v suchých priestoroch.



Nebezpečenstvo výbuchu!

- ▶ Nepokúšajte sa vymeniť akumulátory svojpomocne.
- ▶ Akumulátory sa smú vymieňať v servisnom centre iba za výrobcom schválené typy.
- ▶ Prístroj nevystavujte dlhší čas teplotám nižším ako 0°C alebo vyšším ako +40°C. Zabráňte priamemu slnečnému žiareniu.



Výstraha! Zranenia v dôsledku prehriatych strihacích blokov.

- ▶ Dlhotrvajúcim používaním prístroja sa môže strihací blok zohriať. Používanie pravidelne prerušujte, aby ste dali vychladiť strihací blok.



Výstraha! Zranenia v dôsledku neodbornej manipulácie.

- ▶ Nikdy nepoužívajte prístroj s poškodeným strihacím blokom.
- ▶ Vypnite prístroj vždy pred jeho odložením, pretože prístroj môže spadnúť v dôsledku vibrácií.

**Pozor! Poškodenie v dôsledku neodbornej manipulácie.**

- ▶ Prístroj používajte výlučne s napätím uvedeným na typovom štítku.
- ▶ Používajte výlučne výrobcom odporúčané príslušenstvo.
- ▶ Na nabíjanie prístroja používajte výlučne sieťový adaptér obsiahnutý v balení. Chybné sieťové adaptéry vymieňajte iba za originálne náhradné diely, ktoré si môžete zakúpiť cez naše servisné strediská.
- ▶ Nikdy nestrkajte ani nenechajte spadnúť predmety do otvorov prístroja.
- ▶ Prístroj nenoste za sieťový kábel a na odpojenie od elektrickej siete ťahajte vždy za zástrčku a nie za kábel alebo prístroj.
- ▶ Elektrický kábel a prístroj držte mimo dosahu horúcich plôch.
- ▶ Prístroj nenabíjajte, resp. neuschovávajte s pretočeným alebo prelomeným elektrickým káblom.

Všeobecné pokyny pre používateľa**Informácie o používaní návodu na obsluhu**

- ▶ Pred prvým uvedením prístroja do prevádzky je nutné prečítať si celý návod na obsluhu a porozumieť jeho obsahu.
- ▶ Návod na obsluhu vnímajte ako súčasť výrobku a dobre ho uschovajte na dostupnom mieste.
- ▶ Tento návod na obsluhu môžete vyžiadať z nášho servisného strediska aj ako PDF súbor. ES-vyhlasenie o zhode môžete od nášho servisného centra vyžiadať aj v ďalších úradných jazykoch EÚ.
- ▶ Pri postúpení tohto prístroja iným osobám odovzdajte aj tento návod na obsluhu.
- ▶ V prípade konfliktov s národnými bezpečnostnými predpismi alebo bezpečnostnými pokynmi dodržiavajte národné smernice.

Vysvetlivky symbolov a upozornení**NEBEZPEČENSTVO**

Nebezpečenstvo v dôsledku zásahu elektrickým prúdom s následkom ťažkého zranenia alebo smrti.

**NEBEZPEČENSTVO**

Nebezpečenstvo výbuchu s následkom ťažkého zranenia alebo smrti.

**VÝSTRAHA**

Výstraha pre možným zranením alebo zdravotným rizikom.

**POZOR**

Upozornenie na nebezpečenstvo vecných škôd.



Upozornenie na užitočné informácie a tipy.

- ▶ Poukazuje na výzvu na konanie.

1. Vykonajte tieto činnosti v uvedenom poradí.
- 2.
- 3.

Opis výrobku**Názvy dielov (obr. 1)**

- A Strihací blok
- B Zapínač/vypínač
- C Indikátor nabíjania
- D Nabíjací stojan
- E Zdiearka nabíjacieho stojana
- F Olej pre strihací blok
- G Čistiaca kefka
- H Hrebeňový nadstavce
- I Sieťový adaptér
- J Pripojovacia zástrčka prístroja

Technické údaje**Ručný prístroj**

Pohon:	jednosmerný motor
Akumulátor:	NiMH akumulátor
Dobrá prevádzka s akumulátorom:	až 100 min
Rozmery (d x š x v):	141 x 32 x 29 mm
Hmotnosť:	cca 132 g
Emisná hladina akustického tlaku:	max. 60 dB(A) vo vzdialenosti 25 cm < 2,5 m/s ²
Vibrácie:	

Nabíjací stojan

Rozmery	
s príslušenstvom (š x h x v):	72 x 96 x 58 mm
Hmotnosť:	cca 61 g

Sieťový adaptér

Typ:	adaptér 6000
Príkon:	max. 12 W
Prevádzkové napätie:	100 – 240 V / 50/60 Hz

Prístroj je ochranné izolovaný a odrušený. Splňa požiadavky EÚ smernice 2004/108/ES o elektromagnetickej kompatibilite a smernice 2006/42/ES o strojových zariadeniach.

Prevádzka**Príprava**

-  Uschovajte obalový materiál na neskoršie bezpečné uskladnenie alebo prepravu.

- ▶ Skontrolujte úplnosť rozsahu dodávky.
- ▶ Skontrolujte všetky diely na prípadné poškodenie pri preprave.

Bezpečnosť

Pozor! Poškodenie v dôsledku nesprávneho napätia napájania.

- ▶ Prístroj používajte výlučne s napätím uvedeným na typovom štítku.

Nabíjanie akumulátora

-  Pred prvým uvedením do prevádzky je potrebná doba nabíjania cca **2 hodiny!**

1. Zastrčte pripojovaciu zástrčku prístroja (J) sieťového adaptéra do zdiearki nabíjacieho stojana (E) (obr. 2ⓐ).

-  Vďaka inteligentnému systému riadenia nabíjania sa zabráni nadmernému nabíjaniu.

2. Zástrčkovú sieťovú časť zastrčte do zásuvky (obr. 2ⓐ).
3. Vypnite prístroj pomocou zapínača/vypínača (obr. 3ⓐ).
4. Vložte prístroj do nabíjacej stanice (obr. 2).

-  Počas nabíjacieho procesu indikátor nabíjania (C) bliká rovnomerne. Pri úplne nabitom akumulátore bliká indikátor nabíjania v inom cykle (10 zap. / 1 vyp.).
- Po vybratí prístroja z nabíjacieho stojana indikátor zhasne (úsporný režim).
- Doba nabíjania až po dosiahnutie úplnej kapacity je až **120 minút**.

Akumulátorová prevádzka

1. Zapnite prístroj pomocou zapínača/vypínača a po použití ho vypnite (obr. 3ⓐ/ⓑ).

-  Pri plne nabitom akumulátore sa môže prístroj prevádzkovať až **100 minút**. Táto kapacita bude dosiahnutá po cca 5 – 10 nabíjajúcich cykloch.
- Pri nedostatočnej údržbe strihacieho bloku sa môže značne znížiť životnosť.

Obsluha**Strihanie s hrebeňovými nadstavcami**

Prístroj sa môže prevádzkovať aj s hrebeňovým nadstavcom.

- ▶ Hrebeňový nadstavec sa dá prestaviť do 5 stupňov so zarážkou na nastavenie dĺžky strihania.
- ▶ Čím ďalej sa hrebeňový nadstavec zasunie, tým kratšia je dĺžka strihania.

-  Dĺžka strihania sa môže nastaviť od 3 mm (obr. 5ⓐ) až do 6 mm (obr. 5ⓑ).

Nasadenie/odoberanie hrebeňového nadstavca

1. Hrebeňový nadstavec nasuňte v smere šípky až na doraz na strihací blok (obr. 4ⓐ).
2. Hrebeňový nadstavec sa dá odstrániť posunutím v smere šípky (obr. 4ⓑ).

Údržba

Výstraha! Poranenia a vecné škody v dôsledku neodbornej manipulácie.

- Pred začiatkom všetkých čistiacich a údržbových prác prístroj vypnite a odpojte ho od napájania.

Čistenie a starostlivosť

Nebezpečenstvo! Zásah elektrickým prúdom v dôsledku vniknutej kvapaliny.

- Prístroj neponárajte do vody!
- Nenechajte do prístroja vniknúť žiadne kvapaliny.
- Prístroj pripojte do elektrickej siete až po úplnom vysušení prístroja.



Pozor! Poškodenie v dôsledku agresívnych chemikálií.

- Agresívne chemikálie môžu poškodiť prístroj a príslušenstvo.
- Nepoužívajte žiadne rozpúšťadlá ani drhúce prostriedky.
- Používajte výlučne výrobcom odporúčané čistiace prostriedky a olej na strihací blok.



Príslušenstvo a náhradné diely si môžete zakúpiť cez vášho predajcu alebo naše servisné stredisko.

- Po každom použití odoberte hrebeňový nastavtec (obr. 4Ⓢ) a vyklopte strihací blok z telesa (obr. 6Ⓢ). Pomocou čistiacej kefy odstráňte zvyšky vlasov z otvoru telesa a strihacieho bloku (obr. 7). Zatláčajte čistiacu páku. Takto môžete jednoducho odstrániť zvyšky vlasov medzi strihacím hrebeňom a strihacím nožom s čistiacou kefou (**EASY CLEANING**).
- Nabíjacie kontakty na prístroji a na nabíjacom stojane udržavajte vždy čisté
- Prístroj utierajte iba mäkkou, prípadne mierne navlhčenou handrou.
- Vyčistite strihací blok pomocou hygienického spreja.
- Naolejujte strihací blok olejom na strihací blok (obr. 8).



- Pre dobrý a dlho trvajúci strihací výkon je dôležité strihací blok často olejovať.
- Ak po dlhšej dobe používania napriek pravidelnému čisteniu a olejovaniu strihací výkon polehuje, mal by sa strihací blok vymeniť.

Výmena strihacieho bloku

Výstraha! Poranenia a vecné škody v dôsledku neodbornej manipulácie.

- Pred výmenou strihacieho bloku vypnite prístroj.

1. Vypnite prístroj pomocou zapínača/vypínača (obr. 3Ⓢ).
2. Odtlačte strihací blok od telesa v smere šípky (obr. 6Ⓢ). Odstráňte strihací blok.
3. Na opätovné nasadenie strihacieho bloku ho nasadte s háčikom do uchytenia na telesa a zatlačte k telesu, až kým nezapadne (obr. 6Ⓢ).

Odstraňovanie porúch

Strihací blok strihá zle.

Strihací blok skĺbe.

Doba chodu na akumulátor je príliš krátka.

Príčina: Strihací blok je znečistený.

- Vyčistite a naolejujte strihací blok (obr. 7/8).

Príčina: Strihací blok je opotrebovaný.

- Vymeňte strihací blok (obr. 6).

Poranenie pokožky

Príčina: Príliš silný tlak na pokožku.

- Slabší tlak na pokožku.

Príčina: Príliš strmý uhol strihania.

- Nasadte prístroj viac naplocho.

Indikátor nabíjania nesvieti.

Príčina: Prístroj musí byť pri nabíjaní vypnutý.

- Skontrolujte, či je prístroj vypnutý (Obr. 3Ⓢ)

Príčina: Nabíjacie kontakty sú znečistené.

- Vyčistite nabíjacie kontakty na prístroji a na nabíjacom stojane.

Príčina: Chybné napájanie.

- Zabezpečte, aby bol sieťový adaptér spojený so zásuvkou.
- Skontrolujte elektrický kábel na prípadné poškodenia.

Likvidácia

Pozor! Poškodenie životného prostredia pri nesprávnej likvidácii.

- Akumulátory pred likvidáciou vybité!
- Riadna likvidácia slúži ochrane životného prostredia a zabraňuje možným škodlivým účinkom na človeka a životné prostredie.

V prípade likvidácie prístroja dodržiavajte príslušné zákonné predpisy.

Informácie o likvidácii elektrických a elektronických prístrojov v Európskom hospodárskom spoločenstve:



V rámci Európskeho spoločenstva je likvidácia elektricky poháňaných prístrojov predpísaná národnými ustanoveniami, ktoré sú založené na EÚ smernici 2012/19/ES o odpade z elektrických a elektronických zariadení (OEEZ). Prístroj sa nesmie zlikvidovať do komunálneho alebo domového odpadu.

Prístroj prevezmú bezplatne komunálne zberné miesta resp. zberne druhotných surovín. Obal výrobku pozostáva z recyklovateľných materiálov. Zlikvidujte ho odborne a odovzdajte ho na recykliáciu.

Prijevod originalnih uputa za uporabu – Šišač za kosu na struju i baterije, tip 1591Q

Opće sigurnosne upute

 **Pročitajte i sačuvajte ove upute!**

Namjenska uporaba

- Šišači za kosu namijenjeni su isključivo skraćivanju ljudske kose, brade i obrva.
- Aparati za šišanje krzna namijenjeni su isključivo skraćivanju životinjskih vlasi i krzna.
- Ovaj uređaj je predviđen za profesionalnu primjenu.

Kriteriji koje mora ispunjavati korisnik

- Prije prve primjene treba pročitati kompletne upute za uporabu i upoznati se s aparatom.
- Djeca starija od 14 godina, osobe sa smanjenim tjelesnim, osjetilnim ili mentalnim sposobnostima kao i one s nedostatnim iskustvom i znanjem smiju rukovati ovim aparatom samo uz nadzor ili nakon upućivanja u njegovu sigurnu upotrebu i možebitne povezane opasnosti. Djeca se ne smiju igrati uređajem. Djeca ne smiju čistiti i održavati uređaj bez nadzora odraslih.
- Uređaj treba držati izvan dohvata životinja i zaštititi od vremenskih utjecaja.

Opasnosti

 **Opasnost! Strujni udar uslijed oštećenja aparata i/ili jedinice za napajanje.**

- ▶ Nemojte koristiti uređaj ako ne radi propisno, ako je oštećen ili nakon što je pao u vodu. Kako biste eventualne opasnosti sveli na najmanju moguću mjeru, popravke prepustite isključivo ovlaštenom servisnom centru uz primjenu originalnih dijelova.

- ▶ Nipošto nemojte koristiti uređaj s oštećenim strujnim kabelom odnosno oštećenom jedinicom za napajanje. Oštećen strujni kabel odnosno jedinicu za napajanje smije iz sigurnosnih razloga zamijeniti samo stručno osoblje ovlaštenog servisnog centra ili stručnjak odgovarajuće kvalifikacije i to isključivo originalnim rezervnim dijelom.
- ▶ Električne uređaje smiju popravljati samo stručno osposobljeni električari.



Opasnost! Opasnost od strujnog udara u slučaju prodiranja tekućine u uređaj.

- ▶ Električne uređaje uvijek ostavljajte odnosno spremajte tako da ne mogu pasti u vodu (npr. u umivaonik). Čuvajte uređaj dalje od vode i drugih tekućina.
- ▶ Elektrouređaj koji je pao u vodu nipošto ne pokušavajte rukama izvaditi van. Smjesta izvucite strujni utikač.
- ▶ Prije ponovnog uključivanja predajte ga servisnom centru radi provjere.
- ▶ Uređaj čuvajte i koristite samo u suhim prostorijama.



Opasnost od eksplozije!

- ▶ Ne pokušavajte sami zamijeniti bateriju.
- ▶ Baterije se smiju zamijeniti samo u servisnom centru i to isključivo novim baterijama istog tipa.
- ▶ Ne izlažite uređaj duže vrijeme temperaturama ispod 0°C i iznad +40°C. Izbjegavajte izravno sunčevo zračenje.



Upozorenje! Opasnost od ozljeđivanja pregrijanim oštricama.

- ▶ Nakon dugotrajnog rada uređaja oštrice se mogu zagrijati. Povremeno isključujte uređaj kako bi se oštrice ohladile.



Upozorenje! Opasnost od ozljeđivanja uslijed nestručnog rukovanja.

- ▶ Nipošto nemojte koristiti uređaj s oštećenim oštricama.
- ▶ Prije odlaganja uvijek isključite uređaj, budući da zbog vibriranja može pasti.



Oprez! Opasnost od oštećenja uslijed nestručnog rukovanja.

- ▶ Uređaj smije raditi samo na naponu koji je naznačen na natpisnoj pločici.
- ▶ Koristite isključivo onaj pribor kojeg preporučuje proizvođač.
- ▶ Uređaj punite isključivo preko priložene jedinice za napajanje. Neispravne jedinice za napajanje smiju se zamijeniti samo originalnim komponentama koje se mogu nabaviti u našim servisnim centrima.
- ▶ U otvore uređaja nemojte gurati nikakve predmete i ne dopustite da u njih nešto upadne.
- ▶ Nemojte nositi uređaj držeći ga za kabel, a pri odvajanju s električne mreže obvezno ga primite za utikač, a ne za kabel ili sam uređaj.
- ▶ Držite kabel i uređaj dalje od vrućih površina.
- ▶ Nemojte puniti niti čuvati uređaj s upredenim ili presavijenim kabelom.

Opće napomene za korisnike

Informacije o primjeni uputa za uporabu

- ▶ Ove upute za uporabu moraju se u potpunosti pročitati i razumjeti prije prvog uključivanja aparata.
- ▶ Upute za uporabu su dio proizvoda i treba ih čuvati na sigurnom i dostupnom mjestu.
- ▶ Od našeg servisnog centra možete zatražiti ove upute i u PDF formi. EZ izjava o sukladnosti može se od našeg servisnog centra dobiti i na drugim službenim jezicima EU.
- ▶ Ako prosljeđujete aparat drugima, priložite i ove upute.
- ▶ U slučaju neslaganja navoda iz uputa s nacionalnim sigurnosnim propisima ili instrukcijama, slijedite nacionalne norme.

Tumačenje simbola i uputa



OPASNOST

Opasnost od strujnog udara uz mogućnost nanošenja teških do smrtonosnih tjelesnih ozljeda.



OPASNOST

Opasnost od eksplozije uz mogućnost nanošenja teških do smrtonosnih tjelesnih ozljeda.



UPOZORENJE

Upozorenje na opasnost od nanošenja tjelesnih ozljeda ili narušavanja zdravlja.



OPREZ

Upućivanje na opasnost od nanošenja materijalne štete.



Upućivanje na korisne informacije i savjete.

- ▶ Ukazivanje na zahvate koje treba obaviti.
1. Opisane postupke izvršite naznačenim redoslijedom.
 - 2.
 - 3.

Opis proizvoda

Naziv dijelova (sl. 1)

- A Nosač oštrica
- B Prekidač
- C Indikator punjenja
- D Stacionarni punjač
- E Prikjučnica stacionarnog punjača
- F Ulje za podmazivanje oštrica
- G Četkica za čišćenje
- H Natični češalj
- I Jedinica za napajanje
- J Priključni utikač

Tehnički podaci

Ručna jedinica

Pogon:	DC motor
Baterija:	punjiva NiMH baterija
Trajanje baterije:	do 100 min
Dimenzije (DxŠxV):	141 x 32 x 29 mm
Težina:	oko 132 g
Razina emitiranog zvučnog tlaka:	maks. 60 dB(A) @ 25 cm
Vibracije:	< 2,5 m/s ²

Stacionarni punjač

Dimenzije s priborom (ŠxDxV):	72 x 96 x 58 mm
Težina:	oko 61 g

Jedinica za napajanje

Tip:	adapter 6000
Potrošnja energije:	maks. 12 W
Radni napon:	100 – 240 V / 50/60 Hz

Uređaj ima zaštitnu izolaciju i zaštićen je od radiosmetnji. Ispunjavanje zahtjeve Direktive EU o elektromagnetskoj kompatibilnosti 2004/108/EZ i Direktive o strojevima 2006/42/EZ.

Rad

Priprema

-  Sačuvajte ambalažu radi kasnijeg sigurnijeg čuvanja ili transporta.

- ▶ Provjerite je li isporuka potpuna.
- ▶ Provjerite da nije došlo do oštećenja dijelova pri transportu.

Sigurnost



Oprez! Postoji opasnost od oštećenja uslijed krivog naponskog napajanja.

- ▶ Uređaj smije raditi samo na naponu koji je naznačen na natpisnoj pločici.

Punjenje baterije

-  Baterija se prije prve upotrebe aparata mora puniti u trajanju od pribl. **2 sata!**

1. Ugurajte priključni utikač (J) jedinice za napajanje u priključnicu stacionarnog punjača (E) (sl. 2Ⓞ).

-  Zahvaljujući inteligentnom upravljanju postupkom punjenja sprječava se prekomjerno punjenje baterije.

2. Utaknite jedinicu za napajanje u utičnicu (sl. 2Ⓞ).
3. Isključite prekidač uređaja (sl. 3Ⓞ).
4. Postavite uređaj u stanicu za punjenje (sl. 2).

-  Tijekom punjenja ravnomjerno treperi indikator (C). Kada je baterija puna, indikator punjenja treperi drugačije (10 upaljen / 1 ugašen).
- Indikator se gasi nakon vađenja uređaja iz stacionarnog punjača (energetski štedljiv način rada).
- Za kompletno punjenje baterije potrebno je do **120 min.**

Rad na bateriju

1. Uključite uređaj prekidačem i nakon uporabe ga isključite (sl. 3Ⓞ/Ⓞ).

-  S punom baterijom uređaj može raditi do **100 minuta**. Taj se kapacitet dostiže nakon 5 do 10 ciklusa punjenja baterije.
- Nedostatnim čišćenjem nosača oštrica znatno se skraćuje trajanje baterije.

Rukovanje

Šišanje s natičnim češljevim

Aparat može raditi i s natičnim češljevim.

- ▶ Češljevi se mogu postaviti u 5 položaja koji odgovaraju različitim reznim duljinama.
- ▶ Dubljim položajima češlja odgovaraju kraće rezne duljine.

-  Rezna duljina se može birati u rasponu između 3 mm (sl. 5Ⓞ) i 6 mm (sl. 5Ⓞ).

Postavljanje i skidanje natičnih češljeva

1. Guranjem u smjeru strelice natakните češalj do kraja na nosač oštrica (sl. 4Ⓞ).
2. Češalj se skida povlačenjem u smjeru strelice (sl. 4Ⓞ).

Održavanje



Upozorenje! Moguće ozljede i oštećenja uslijed nepropisnog rukovanja.

- ▶ Prije čišćenja i podmazivanja isključite uređaj i odvojite ga s napajanja.

Čišćenje i održavanje



Opasnost! Opasnost od strujnog udara u slučaju prodiranja tekućine u uređaj.

- ▶ Nemojte uranjati uređaj u vodu!
- ▶ Pazite da u uređaj ne dospije nikakva tekućina.
- ▶ Uređaj ponovo priključite na strujnu mrežu tek nakon što se sasvim osuši.



Oprez! Opasnost od oštećenja agresivnim kemikalijama.

- ▶ Agresivne kemikalije mogu oštetiti uređaj i pribor.
- ▶ Nemojte koristiti nikakva otapala niti abrazivna sredstva za čišćenje.
- ▶ Koristite isključivo ona sredstva za čišćenje i ulja za oštrice koja preporučuje proizvođač.



Pribor i rezervne dijelove možete nabaviti u specijaliziranim trgovinama ili preko našeg servisnog centra.

- ▶ Nakon svake uporabe skinite natični češalj (sl. 4Ⓞ) i otklopite nosač oštrica od kućišta (sl. 6Ⓞ). Priloženom četkicom očistite ostatke vlasi iz otvora kućišta i s nosača oštrica (sl. 7). Dodatno stisnite i ručku za čišćenje. Tako ćete četkicom lakše ukloniti vlasi koje su zaostale između nazubljene pločice i oštrica (**EASY CLEANING**).
- ▶ Električni kontakti stacionarnog punjača i uređaja moraju uvijek biti savršeno čisti.
- ▶ Uređaj brišite samo mekanom, eventualno neznatno navlaženom krpom.
- ▶ Za čišćenje nosača oštrica koristite higijenski sprej.
- ▶ Nauljite oštrice uljem koje je predviđeno u tu svrhu (sl. 8).



- ▶ Za dugotrajno dobre rezultate šišanja redovito podmazujte oštrice.
- ▶ Ako nakon dugotrajne primjene unatoč čestom čišćenju i podmazivanju učinak uređaja počne slabiti, potrebno je zamijeniti nosač oštrica.

Zamjena nosača oštrica



Upozorenje! Moguće ozljede i oštećenja uslijed nepropisnog rukovanja.

- ▶ Isključite uređaj prije nego što zamijenite nosač oštrica.

1. Isključite prekidač uređaja (sl. 3Ⓞ).
2. Pritisnite nosač oštrica u smjeru strelice od kućišta prema sebi (sl. 6Ⓞ). Skinite nosač oštrica.
3. Za ponovno vraćanje na uređaj postavite nosač oštrica s kukom u utor na kućištu pa ga zatim pritisnite prema kućištu da dosjedne (sl. 6Ⓞ).

Rješavanje problema

Oštrice loše šišaju.

Nosač oštrica čupa.

Baterija traje prekratko.

Uzrok: Nosač oštrica je zaprljan.

- ▶ Očistite ga i nauljite (sl. 7/8).

Uzrok: Nosač oštrica je istrošen.

- ▶ Zamijenite ga (sl. 6).

Ozljede kože

Uzrok: Pritisak na kožu je prejak.

- ▶ Manje pritišćite pri šišanju uz glavu.

Uzrok: Kut rezanja je previše oštar.

- ▶ Držite aparat ravnije.

Indikator punjenja ne svijetli.

Uzrok: Uređaj mora biti isključen dok se puni.

- ▶ Provjerite je li uređaj isključen. (sl. 3Ⓞ)

Uzrok: Električni kontakti su zaprljani.

- ▶ Očistite električne kontakte stacionarnog punjača i uređaja.

Uzrok: Smetnja električnog napajanja.

- ▶ Uvjerite se da je jedinica za napajanje utaknuta u utičnicu.
- ▶ Provjerite je li strujni kabel oštećen.

Odlaganje u otpad



Oprez! Neprikladnim odlaganjem u otpad ugrožava se okoliš.

- ▶ Bacajte samo ispražnjene baterije u otpad!
- ▶ Propisno odlaganje u otpad služi zaštiti okoliša i sprječava zagađenja.

Pri odlaganju uređaja u otpad treba se pridržavati mjerodavnih zakonskih propisa.

Informacije o tretmanu otpadnih električnih i elektroničkih uređaja u Europskoj uniji:



unutar Europske unije tretman otpadnih električnih uređaja reguliran je nacionalnim propisima koji se temelje na Direktivi EU 2012/19/EU o otpadnoj električnoj i elektroničkoj opremi (WEEE). Uređaji na koje se to odnosi ne smiju se baciti u komunalni otpad. Krajnji korisnici ih mogu besplatno predati u nekom od komunalnih sabirnih centara ili skupljaštu sekundarnih sirovina.

Ambalaža proizvoda izrađena je od materijala koji se mogu reciklirati pa ju shodno tome treba dati na reciklažu.

Az eredeti használati utasítás fordítása – Hálózatról / akkumulátorról működtethető 1591Q típusú hajvágó gép

Általános biztonsági tudnivalók

 **Olvassák el, vegyék figyelembe és őrizték meg a biztonsági tudnivalókat!**

Rendeltetészerű használat

- A hajvágó gépeket kizárólag emberi haj, bajusz és szemöldök vágására szabad használni.
- Az állatnyírógépeket kizárólag állati szőr és irha nyírására szabad használni.
- Ezt a készüléket kisipari területen való használatra tervezték.

A felhasználóval szemben támasztott követelmények

- Az első üzembe helyezést megelőzően teljesen olvassa át a használati utasítást és ismerkedjen meg a készülékkel.
- (Ezt a készüléket abban az esetben használhatják 14 éves vagy annál idősebb gyerekek, továbbá korlátozott testi, érzékszervi vagy mentális képességekkel rendelkező, ill. kellő tapasztalattal és/vagy tudással nem rendelkező személyek, ha eközben felügyelet alatt állnak, illetve a készülék biztonságos használatát illetően oktatásban részesültek és tisztában vannak az abból eredő veszélyekkel. Gyermeknek nem játszhatnak a készülékkel. A tisztítást és a felhasználói karbantartást gyermekek csak felügyelet mellett végezhetik.)
- A készüléket állatoktól és az időjárási hatásoktól védett helyen kell lerakni.

Veszélyeztetések

 **Veszély! Áramütés abból adódóan, hogy megrongálódik a készülék/a kapcsolóüzemű dugasztápegység.**

- ▶ A készüléket nem szabad használni, ha az nem működik szabályosan, sérült vagy vízbe esett. A veszélyeztetések elkerülése érdekében a készüléket kizárólag meghatalmazott szervizközpontban, eredeti pótalkatrészek felhasználásával szabad javíttatni.

- ▶ A készüléket semmiképpen sem szabad sérült villamos kábellel, illetve sérült tápegységgel használni. A veszélyeztetés elkerülése érdekében a sérült villamos kábelt, ill. kapcsolóüzemű dugasztápegységet csak meghatalmazott szervizközpont vagy annak megfelelő képzettségű személy cserélheti ki.
- ▶ Elektromos készülékek javítását kizárólag elektrotechnikai végzettségű szakemberek végezhetik.



Veszély! Áramütés folyadék behatolása miatt.

- ▶ Az elektromos készülékeket minden esetben úgy kell lerakni, illetve tárolni, hogy azok ne eshessenek vízbe (pl. mosdókagylóba). A készülék víztől és más folyadékoktól távol tartandó.
- ▶ Ha egy elektromos készülék vízbe esik, akkor azt semmiképpen sem szabad megérinteni vagy a vízben megfogni. Azonnal ki kell húzni a hálózati csatlakozódugót.
- ▶ Az újbóli üzembe helyezést megelőzően a készüléket ellenőriztetni kell a szervizközpontban.
- ▶ A készüléket csak száraz helyiségben szabad használni és tárolni.



Robbanásveszély!

- ▶ Ne próbálja meg az akkumulátorokat saját maga kicserélni.
- ▶ Akkumulátorokat csak a szervizközpontban, a gyártó által engedélyezett típusokra szabad kicseréltetni.
- ▶ A készüléket nem szabad hosszú időn keresztül 0°C alatti vagy +40°C feletti hőmérséklet hatásának kitenni. Nem szabad a berendezést napsugárzás közvetlen hatásának kitenni.



Vigyázat! A túlmelegedett vágófejek sérülést okozhatnak.

- ▶ A készülék hosszan tartó használata esetén a vágófej felmelegedhet. Rendszeres időközönként szakítsa meg a használatot, biztosítva a vágófej lehűlését.



Vigyázat! Sérülések szakszerűtlen kezelés miatt.

- ▶ Semmiképpen ne használja a készüléket sérült vágófejjel.
- ▶ Mielőtt lerakná a készüléket, mindig kapcsolja ki azt, mivel a rezgés következtében az leeshet.

**Figyelem! Sérülések szakszerűtlen kezelés miatt.**

- ▶ A készüléket kizárólag az adattáblán megadott feszültséggel szabad üzemeltetni.
- ▶ Kizárólag a gyártó által ajánlott tartozékokat szabad használni.
- ▶ A készülék feltöltéséhez kizárólag a készletben található kapcsolóüzemű dugasztápegységet használja. A kapcsolóüzemű dugasztápegység hibás alkatrészeit csak a szervizközpontunkban kapható eredeti pótalkatrészekre szabad kicserélni.
- ▶ Semmiképpen sem szabad különböző tárgyakat a készülék nyílásaiba dugni vagy oda beejteni.
- ▶ Ne vigye a készüléket a tápkábelnél fogva, és a hálózatról való leválasztáshoz minden esetben a csatlakozódugót és ne a kábelt vagy a készüléket húzza.
- ▶ A villamos kábel és a készülék forró felületektől távol tartandó.
- ▶ A készüléket nem szabad elcsavarodott vagy megtörött tápkábelrel feltölteni, illetve tárolni.

Általános felhasználói tudnivalók**A használati utasítás használatára vonatkozó információk**

- ▶ Mielőtt először üzembe helyezné a készüléket, teljesen át kell olvasnia a használati utasítást és meg kell értenie annak tartalmát.
- ▶ Tekintse a használati utasítást a termék részének és őrizze azt biztos, könnyen hozzáférhető helyen.
- ▶ Ez a használati utasítás PDF-fájl formájában megtekinthető szervizközpontunkból is. Az EK-megfelelőségi nyilatkozat az EU többi hivatalos nyelvén is igényelhető szervizközpontunktól.
- ▶ Mellékelje ezt a használati utasítást, ha továbbadja a készüléket.
- ▶ Amennyiben a használati utasítás ellentétben állna az országos biztonsági rendelkezésekkel vagy útmutatásokkal, úgy az országos normaelőírásoknak kell eleget tenni.

A szimbólumok és utalások magyarázata**VESZÉLY**

Áramütés okozta veszély, amely esetleg súlyos vagy halálos testi sérülést okozhat.

**VESZÉLY**

Robbanásveszély, amely esetleg súlyos vagy halálos testi sérülést okozhat.

**FIGYELMEZTETÉS**

Figyelmeztetés esetleges testi sérülésre vagy egészségügyi kockázatra.

**VIGYÁZAT**

Utalás anyagi kár veszélyére.



Hasznos információkat és ötleteket tartalmazó tudnivaló.

- ▶ Felszólítás cselekvésre.
1. Hajtsa végre ezeket a lépéseket az ismertetett
 2. sorrendben.
 - 3.

A termék leírása**Az alkatrészek megnevezése (1. ábra)**

- A** Vágófej
- B** Be-/kikapcsoló
- C** Töltéskijelző
- D** Töltőtálp
- E** A töltőtálp csatlakozójázata
- F** Olaj a vágófejhez
- G** Tisztítókefe
- H** Fésűtoldat
- I** Kapcsolóüzemű dugasztápegység
- J** A tápegység készülékcsatlakoztató dugaszta

Műszaki adatok

Kézi készülék

Hajtás:	DC motor
Akkumulátor:	NiMH akkumulátor
Működési idő akkumulátorral:	max. 100 perc
Méretetek (HxSxM):	141 x 32 x 29 mm
Súly:	kb. 132 g
Hangnyomósszint:	max. 60 dB(A) 25 cm-ről
Rezgés:	< 2,5 m/s ²

Töltőtalp

Méretetek tartozékokkal (Sz×Mé×Ma):	72 x 96 x 58 mm
Súly:	kb. 61 g

Kapcsolóüzemű dugasztapegység

Típus:	6000-es adapter
Teljesítményfelvétel:	max. 12 W
Üzemi feszültség:	100 – 240 V / 50/60 Hz

A készülék kettős szigeteléssel és rádiófrekvenciás zavarvédelemmel rendelkezik. A készülék kielégíti az EU elektromágneses összeférhetőségről szóló 2004/108/EK, illetve a gépekről szóló 2006/42/EK irányelveinek követelményeit.

Üzemeltetés

Előkészületek

 Őrizzze meg a csomagolóanyagot, hogy később biztonságosan tudja tárolni vagy szállítani a készüléket.

- ▶ Ellenőrizze a szállítmány hiánytalanságát.
- ▶ Vizsgálja meg az összes alkatrészt az esetleges szállítási károk szempontjából.

Biztonság



Figyelem! A helytelen feszültségellátás károsodáshoz vezet.

- ▶ A készüléket kizárólag az adattáblán megadott feszültséggel szabad üzemeltetni.

Az akkumulátor feltöltése



Az első üzembe vételt megelőzően a készüléket kb. **2 óra**n keresztül tölteni kell.

1. Dugja a kapcsolóüzemű dugasztapegység készülékcsatlakoztató dugaszát (J) a töltőtalp hüvelyébe (E) (2Ⓞ ábra).



Az intelligens töltésvezérlő megakadályozza az akkumulátor túltöltődését.

2. Dugja be a tápegységet a hálózati csatlakozójzatba (2Ⓞ ábra).
3. Kapcsolja ki a készüléket a be-/kikapcsolóval (3Ⓞ ábra).
4. Állítsa a készüléket a töltőre (2. ábra).



- A töltési folyamat közben egyenletesen villog a töltésjelző (C). Ha az akkumulátor teljesen fel van töltve, akkor a töltésjelző más ciklusban (10 be / 1 ki) villog.
- Miután kiveszik a készüléket a töltőtálpból, a kijelző kialszik (energiatakarékos üzemmód).
- A teljes kapacitás elérésig tartó töltési idő kb. **120 perc**.

Akkumulátoros üzem

1. Kapcsolja be a készüléket a be-/kikapcsolóval, a használat után pedig kapcsolja ki azt (3Ⓞ/Ⓞ ábra).



- Az akkumulátor teljesen feltöltött állapotában a készülék max. **100 percen** keresztül használható. Ez a töltési szint kb. 5 – 10 töltési ciklust követően érhető el.
- A vágófej elégtelen karbantartása esetén a működési idő jelentősen csökkenhet.

Kezelés

Hajvágás fésűtoldatokkal

A készülék használható fésűtoldattal is.

- ▶ A vágási hossz beállításához a fésűtoldatot 5 beaktintható fokozatban lehet állítani.
- ▶ Minél jobban benyomjuk a fésűtoldatot, annál rövidebb a vágási hossz.



A vágási hossz így 3 mm-től (5Ⓞ ábra) 6 mm-ig (5Ⓞ ábra) állítható.

Fésűtoldat felhelyezése/levétele

1. Tolja ütközésig a fésűtoldatot a vágófejre a nyíl irányába (4Ⓞ ábra).
2. A fésűtoldatot a nyíl irányába tolva (4Ⓞ ábra) lehet leszerelni.

Karbantartás



Vigyázat! Szakszerűtlen kezelés okozta sérülések és anyagi károk.

- ▶ A tisztítási és karbantartási munkákat megelőzően kapcsolja ki a készüléket és válassza le azt az áramforrásról.

Tisztítás és ápolás



Veszély! Áramütés folyadék behatolása miatt.

- ▶ A készüléket nem szabad vízbe meríteni!
- ▶ Ügyeljen arra, nehogy folyadék kerüljön a készülék belsejébe.
- ▶ A készüléket csak teljesen megszárita szabad a hálózatra kapcsolni.

**Figyelem! Maró hatású vegyszerek okozta károsodás.**

A maró hatású vegyszerek megrongálhatják a készüléket és a tartozékokat.

- ▶ Oldószerek vagy sűrűlő hatású tisztítószer használata tilos!
- ▶ Kizárólag a gyártó által ajánlott tisztítószereket és vágófejelejt használgjon.



A tartozékok és a pótalkatrészek beszerezhetők a márkakereskedőtől vagy szervizközpontjainkban.

- ▶ A használatot követően minden egyes alkalommal vegye le a fésűtoldatot (4ⓐ ábra) és hajtsa le a vágófejet (6ⓐ ábra). A tisztítókefével távolítsa el a maradék hajat a burkolat nyílásából és a vágófejről (7. ábra). Emellett nyomja le a tisztítókart is. Így könnyen eltávolíthatja a hajmaradékot a tisztítókefével a nyírófésű és a nyírókés közül (**EASY CLEANING**).
- ▶ Mindig tartsa tisztán a töltőtálpot és a készüléken található töltőérintkezőket.
- ▶ A készüléket csak puha, esetleg enyhén nedves törülörny-gyal szabad letörölni.
- ▶ Tisztítsa meg a vágófejet a higiéniai aeroszollal.
- ▶ Olajozza be a vágófejet vágófejelejt (8. ábra).



- ▶ A jó és tartós vágási teljesítmény érdekében fontos, hogy a vágófejet gyakran olajozzák.
- ▶ Amennyiben hosszú használati időt követően a vágási teljesítmény a rendszeres tisztítás és olajozás ellenére romlana, úgy a vágófejet ki kell cserélni.

A vágófeje cseréje**Vigyázat! Szakszerűtlen kezelés okozta sérülések és anyagi károk.**

- ▶ Mielőtt kicseréli a vágófejet, kapcsolja ki a készüléket.

1. Kapcsolja ki a készüléket a be-/kikapcsolóval (3ⓐ ábra).
2. Tolja el a vágófejet a háztól a nyíl irányába (6ⓐ ábra). Vegye le a vágófejet.
3. A visszahelyezéshez tegye a vágófejet a horoggal a házon található befogadó nyílásba, és kattantásig nyomja azt a házhoz (6ⓐ ábra).

Hibaelhárítás**A vágófeje rosszul vág.****A vágófeje tépi a hajat.****Túl rövid az akkumulátor működési ideje.**

- Ok: Bepiszkolódott a vágófeje.
- ▶ Tisztítsa meg és olajozza be a vágófejet (7/8. ábra).

- Ok: Elkopott a vágófeje.
- ▶ Cserélje ki a vágófejet (6. ábra).

Bőrsérülés

- Ok: Túl erősen nyomja a készüléket a bőre.
- ▶ Csökkentse a bőre gyakorolt nyomást.

- Ok: A készülék túl nagy vágási szögben van felhelyezve.
- ▶ Helyezze fel a készüléket kisebb szögben.

Nem világít a töltésjelző.

- Ok: Töltéskor a készüléknek kikapcsolva kell lennie.
- ▶ Ellenőrizze, hogy a készülék ki van-e kapcsolva. (3ⓐ ábra)

Ok: Bepiszkolódtak a töltőérintkezők.

- ▶ Tisztítsa meg a töltőtálpot és a készüléken található töltőérintkezőket.

Ok: Áramellátási hiba.

- ▶ Győződjön meg róla, hogy a kapcsolóüzemű dugasztafépység csatlakoztatva van a dugaszolóaljzatba.
- ▶ Vizsgálja meg a hálózati csatlakozóvezetéket az esetleges sérülések szempontjából.

Elszállítás hulladékként**Vigyázat! Környezeti károk szabálytalan hulladékkezelés esetén.**

- ▶ A hulladékként való elszállítást megelőzően az akkumulátorokat ki kell sütni!
- ▶ A hulladékként való szabályos elszállítás a környezetvédelmet szolgálja és megakadályozza az emberre, illetve a környezetre gyakorolt esetleges káros hatásokat.

A készülék hulladékként való elszállításakor vegye figyelembe a mindenkorı törvényes elıírásokat.

Információk elektromos és elektronikus készülékek európai közösségen belüli hulladékként való elszállítására vonatkozóan:

Az európai közösségen belül az elektromos üzemi készülékek hulladékként való elszállítását a kiszolgált elektronikus készülékekrıl szóló 2012/19/EK sz. EU irányelvben (WEEE) alapuló nemzeti rendelkezések szabályozzák. Ennek megfelelıen a készüléket a továbbiakban nem szabad kommunális vagy háztartási hulladékként kezelni.

A készüléket ingyenesen átveszik a települési gyjtıhelyeken, ill. a hulladékgyjtı udvarokban.

A termék csomagolása újrahasznosítható anyagokból készült. Ezeket az anyagokat környezetbarát módon ártalmatlanítsa és szállítsa el azokat újrahasznosításra.

Prevod originalnih navodil za uporabo – Aparat za striženje las na omrežni / akumulatorski pogon tip 1591Q

Splošna varnostna navodila

 **Preberite in upoštevajte vse varnostne napotke in ta navodila skrbno shranite!**

Namenska uporaba

- Vse aparate za striženje las uporabljajte izključno za striženje človeških las, brade in obrvi.
- Aparate za striženje živali uporabljajte izključno za striženje živalske dlake in živalskih kožuhov.
- Ta aparat je namenjen za profesionalno uporabo.

Zahteve za uporabnika

- Pred prvo uporabo v celoti preberite navodila za uporabo in se seznanite z aparatom.
- Otroci, starejši od 14 let in osebe z omejenimi telesnimi, zaznavnimi ali duševnimi zmožnostmi ali pomanjkanjem izkušenj in/ali znanja, smejo uporabljati to napravo le, če so pod nadzorom ali pa so bili poučeni o varni uporabi aparata in z njo povezanih nevarnostih. Otroci se ne smejo igrati z aparatom. Čiščenja in uporabniškega vzdrževanja otroci smejo opravljati samo pod nadzorom.
- Aparat shranjujte na varnem kraju izven dosega živali in vremenskih vplivov.

Nevarnosti

 **Nevarnost! Električni udar zaradi poškodb aparata/vtičnega napajalnika.**

- ▶ Ne uporabljajte aparata, če ne deluje pravilno, če je poškodovan ali pa je padel v vodo. Da ne bi prišlo do poškodb, sme popravila izvajati izključno pooblaščen servisni center ob uporabi originalnih nadomestnih delov.

- ▶ Nikoli ne uporabljajte aparata s poškodovanim priključnim kablom oz. vtičnim napajalnikom. Da bi se izognili nevarnosti, sme poškodovan napajalni kabel oz. vtični napajalnik zamenjati le pooblaščen servisni center ali podobno usposobljena oseba in sicer z originalnim nadomestnim delom.
- ▶ Električne aparate smejo popravljati le usposobljeni strokovnjaki.



Nevarnost! Električni udar zaradi vdora tekočine.

- ▶ Električne aparate vedno odlagajte oz. shranjujte tako, da ne morejo pasti v vodo (npr. v umivalnik). Izogibajte se stiku aparatov z vodo in drugimi tekočinami.
- ▶ Nikakor se ne dotikajte aparata, ki je padel v vodo ali pa vode, v katero je padel aparat. Takoj izvlecite vtič iz omrežja.
- ▶ Aparat dajte pred ponovnim zagonom na pregled v servisni center.
- ▶ Aparat uporabljajte in shranjujte le v suhih prostorih.



Nevarnost eksplozije!

- ▶ Ne poskušajte sami menjati akumulatorje.
- ▶ Akumulatorji se lahko zamenjajo samo s tipi akumulatorjev, ki so določeni s strani proizvajalcev, in sicer izključno v servisnem centru.
- ▶ Aparat ne sme biti dalj časa izpostavljen temperaturam, nižjim od 0°C ali višjim od +40°C. Izogibajte se neposrednim sončnim žarkom.



Opozorilo! Poškodbe zaradi pregretyh strižnih nastavkov.

- ▶ Zaradi daljše uporabe aparata strižni nastavek se lahko segreje. Od časa do časa prekinite uporabo in pustite, da se strižni nastavek ohladi.



Opozorilo! Poškodbe zaradi nestrokovne uporabe.

- ▶ Nikoli ne uporabljajte aparata s poškodovanim strižnim nastavkom.
- ▶ Aparat vedno izklopote, preden ga odložite, saj lahko zaradi tresljajev pade na tla.

**Pozor! Poškodbe zaradi nestrokovne uporabe.**

- ▶ Aparat sme delovati izključno z napetostjo, navedeno na tipski ploščici.
- ▶ Uporabljajte izključno pribor, ki ga priporoča proizvajalec.
- ▶ Za polnjenje aparata uporabljajte izključno polnilni adapter, ki je bil priložen ob dobavi. Pokvarjen vtični napajalnik zamenjajte le z originalnim nadomestnim delom, ki ga lahko naročite v našem servisnem centru.
- ▶ V odprtine aparata nikoli ne vtikajte oz. ne pustite pasti predmetov.
- ▶ Aparat nikoli ne nosite naokoli, če ga držite za priključni kabel, in ko priključni kabel izvlečete iz omrežja, vedno vlecite vtič in nikoli ne vlecite kabla ali aparata.
- ▶ Ne postavljajte aparata in električnega kabla blizu vročih ploskev.
- ▶ Ne polnite ali shranjujte aparata z zasukanim oziroma prepog-njenim priključnim kablom.

Splošni napotki za uporabnika**Informacije o uporabi navodil za uporabo**

- ▶ Pred prvo uporabo aparata morate v celoti prebrati in razumu- meti navodila za uporabo.
- ▶ Navodila za uporabo obravnavajte kot del izdelka in jih skrbno shranite na dostopnem mestu.
- ▶ V našem servisnem centru lahko zaprosite za navodila za uporabo v PDF obliki. Za izjavo o skladnosti ES v drugih uradnih jezikih ES lahko zaprosite pri naših servisnih centrih.
- ▶ Pri oddaji aparata tretji osebi priložite ta navodila za uporabo.
- ▶ V primeru konflikta z nacionalnimi varnostnimi določili ali navodili sledite nacionalnim predpisom.

Razlaga simbolov in napotkov**NEVARNOST**

Nevarnost zaradi električnega udara z možnostjo hudih telesnih poškodb ali smrti.

**NEVARNOST**

Nevarnost eksplozije z možnostjo hudih telesnih poškodb ali smrti.

**OPOZORILO**

Opozorilo na možnost telesnih poškodb ali zdravstvene- nega tveganja.

**POZOR**

Napotek na nevarnost materialne škode.



Napotek s koristnimi informacijami in nasveti.

- ▶ Od vas se pričakuje dejanje.

1. Ta dejanja opravite v opisanem zaporedju.
- 2.
- 3.

Opis izdelka

Opis delov (sl. 1)

- A Strižni nastavek
- B Stikalno za vklop / izklop
- C Prikaz polnjenja
- D Stojalo za polnjenje
- E Vtičnica na stojalu za polnjenje
- F Olje za strižni nastavek
- G Čistilna krtača
- H Česalni nastavek
- I Vtični napajalnik
- J Omrežni vtič aparata

Tehnični podatki

Ročni aparat

Pogon:	enosmerni motor
Akumulator:	NiMH-akumulator
Kapaciteta akumulatorja:	do 100 min
Mere (DxŠxV):	141 x 32 x 29 mm
Teža:	pribl. 132 g
Raven oddanega zvočnega tlaka:	maks. 60 dB(A) na razdalji 25 cm
Treslaji:	< 2,5 m/s ²

Stojalo za polnjenje

Mere	72 x 96 x 58 mm
s priborom (ŠxDxV):	
Teža:	pribl. 61 g

Vtični napajalnik

Tip:	adapter 6000
Moč:	maks. 12 W
Delovna napetost:	100 – 240 V / 50/60 Hz

Aparat je opremljen z zaščitno izolacijo in zaščiten pred radijskimi motnjami. Izpolnjuje zahteve Direktive EU o elektromagnetni združljivosti 2004/108/ES in Direktive o strojih 2006/42/ES.

Uporaba

Priprava

-  Shranite embalažo zaradi varnega skladiščenja ali transporta.

- ▶ Preverite popolnost obsega dobave.
- ▶ Preverite, ali so se deli poškodovali med transportom.

Varnost



Pozor! Poškodbe zaradi napačne napajalne napetosti.

- ▶ Aparat sme delovati izključno z napetostjo, navedeno na tipski ploščici.

Polnjenje akumulatorja

-  Pred prvim vklopom je potrebno približno **2-urno** polnjenje!

1. Vtaknite vtič za priključek aparata (J) na vtičnem napajalniku v pušo na polnilni postaji (E) (sl. 2ⓐ).

-  Inteligentno upravljanje polnjenja preprečuje, da bi se akumulator preveč napolnil.

2. Omrežni vtič na napajalniku vtaknite v vtičnico (sl. 2ⓑ).
3. S stikalom za vklop / izklop izklopite aparat (sl. 3ⓐ).
4. Postavite aparat v polnilno postajo (sl. 2).

-  Med postopkom polnjenja enakomerno utripa prikaz polnjenja (C). Pri polnem akumulatorju prikaz polnjenja utripa v drugem ritmu (10 vklop / 1 izklop).
- Po odstranitvi aparata iz stojala za polnjenje prikaz ugasne (varčni način).
- Čas polnjenja do doseganja polne zmogljivosti znaša največ **120 minut**.

Akumulatorsko napajanje

1. S stikalom za vklop / izklop aparat vklopite in ga po uporabi izklopite (sl. 3ⓐ/ⓑ).

-  S polnim akumulatorjem lahko aparat deluje do **100 minut**. To zmogljivost doseže po približno 5 – 10 ciklih polnjenja.
- V primeru nezadostne nege strižnega nastavka se lahko čas delovanja bistveno skrajša.

Upravljanje

Striženje s česalnimi nastavki

Aparat lahko uporabljate tudi s česalnimi nastavkom.

- ▶ Za nastavek dolžine striženja lahko česalni nastavek nastavite v 5 zaskočnih položajev.
- ▶ Dlje ko potisnete česalni nastavek navznoter, krajša je dolžina striženja.

-  Dolžino striženja je mogoče nastaviti v razponu od 3 mm (sl. 5ⓐ) do 6 mm (sl. 5ⓑ).

Namestitvev / odstranitev česalnega nastavka

1. Česalni nastavek do konca potisnite na strižni nastavek v smeri puščice (sl. 4ⓐ).
2. Česalni nastavek odstranite tako, da ga potisnete v smeri puščice (sl. 4ⓑ).

Vzdrževanje



Opozorilo! Telesne poškodbe in materialna škoda zaradi nestrokovne uporabe.

- ▶ Izklopite aparat in izvlecite vtič iz vtičnice, preden začnete s čiščenjem in vzdrževanjem.

Čiščenje in nega



Nevarnost! Električni udar zaradi vdora tekočine.

- ▶ Ne potapljajte aparata v vodo!
- ▶ Ne dovolite vdora tekočine v notranjost aparata.
- ▶ Aparat ponovno priključite na napajanje šele tedaj, ko je popolnoma suh.



Pozor! Poškodbe zaradi agresivnih kemikalij. Agresivne kemikalije lahko poškodujejo aparat in pribor.

- ▶ Ne uporabljajte topil in abrazivnih čistil.
- ▶ Uporabljajte izključno čistila in olje za strižni nastavek, ki jih priporoča proizvajalec.



Nadomestne dele in pribor lahko nabavite pri svojem trgovcu ali v našem servisnem centru.

- ▶ Po vsaki uporabi snemite česalni nastavek (sl. 4Ⓞ) in preklopite strižni nastavek stran od ohišja (sl. 6Ⓞ). S čistilno krtačo odstranite ostanke las iz odprtine v ohišju in s strižnega nastavka (sl. 7). Poleg tega pritisnite ročico za čiščenje. Tako boste lahko s čistilno krtačo preprosto odstranili ostanke las med glavnikom za striženje in strižnim nožem (**EASY CLEANING**).
- ▶ Polnilni kontakti na stojalu za polnjenje in na aparatu morajo biti vedno čisti.
- ▶ Aparat obrišite le z mehko, morda nekoliko navlaženo krpo.
- ▶ Strižni nastavek očistite s higienskim razpršilom.
- ▶ Strižni nastavek naoljite z oljem za strižni nastavek (sl. 8).



- ▶ Za dobro in dolgotrajno delovanje strižnega aparata je pomembno, da pogosto naoljite strižni nastavek.
- ▶ Če se po daljši uporabi zmogljivost strižnega aparata zmanjša, kljub rednemu čiščenju in mazanju, morate zamenjati strižni nastavek.

Zamenjava strižnega nastavka



Opozorilo! Telesne poškodbe in materialna škoda zaradi nestrokovne uporabe.

- ▶ Izklopite aparat preden začnete z zamenjavo strižnega nastavka.

1. S stikalom za vklop / izklop izklopite aparat (sl. 3Ⓞ).
2. Strižni nastavek lahko odstranite, če ga potisnete z ohišja v smeri puščice (sl. 6Ⓞ). Snemite strižni nastavek.
3. Ponovno ga namestite tako, da nastavite kavelj na nastavek v ohišju in ga potisnete na ohišje, da se zaskoči (sl. 6Ⓞ).

Odprava težav

Strižni nastavek slabo striže.

Strižni nastavek cuka.

Akumulator je preveč izpraznjen.

Vzrok: Strižni nastavek je umazan.

- ▶ Očistite in naoljite strižni nastavek (sl. 7/8).

Vzrok: Strižni nastavek je obrabljen.

- ▶ Zamenjajte strižni nastavek (sl. 6).

Poškodbe kože

Vzrok: Prevelik pritisk na kožo.

- ▶ Zmanjšajte pritisk na kožo.

Vzrok: Nastavljen je prestrm strižni kot.

- ▶ Aparat prisolnite bolj položno.

Prikaz polnjenja ne sveti.

Vzrok: Aparat mora biti izklopljen med polnjenjem.

- ▶ Preverite, ali je aparat izklopljen. (sl. 3Ⓞ)

Vzrok: Polnilni kontakti so umazani.

- ▶ Očistite polnilne kontakte na stojalu za polnjenje in na aparatu.

Vzrok: Napaka na viru napetosti.

- ▶ Zagotovite, da je omrežni vtič na napajalniku priključen v vtičnico.
- ▶ Preverite napajalni kabel glede morebitnih poškodb.

Odstranjevanje



Pozor! Okoljska škoda v primeru napačnega odstranjevanja.

- ▶ Pred odstranitvijo izpraznite akumulatorje!
- ▶ S pravilnim odstranjevanjem varujemo okolje in preprečujemo možne škodljive vplive na ljudi in okolje.

Pri odstranjevanju aparata upoštevajte veljavne zakonske predpise.

Informacije o odstranjevanju električnih in elektronskih naprav v Evropskii skupnosti:



v Evropski skupnosti je odstranjevanje aparatov na električni pogon urejeno z nacionalnimi predpisi, ki temeljijo na evropski Direktivi 2012/19/ES o odpadnih elektronskih napravah (WEEE). Poslej naprav ni več dovoljeno odlagati med komunalne ali gospodinske odpadke.

Aparat bodo brezplačno sprejeli na komunalnih zbirnih centrih oz. v zbiralnicah surovin.

Embalaža je izdelana iz materiala, ki ga je mogoče reciklirati. Odlagajte jo na okolju prijazen način in jo reciklirajte.

Traducerea instrucțiunilor originale de utilizare – Mașină de tuns cu alimentare de la rețea/acumulator de tipul 1591Q

Indicații generale de siguranță

 **Citiți și respectați instrucțiunile de siguranță și păstrați-le!**

Folosire conformă

- Folosiți mașinile de tuns părul exclusiv pentru tăierea părului uman, a bărbii și a sprâncenelor.
- Folosiți mașinile de tuns păr la animale exclusiv pentru tăierea părului și blănii animalelor.
- Acest aparat a fost construit pentru utilizarea în domenii comerciale.

Instrucțiuni pentru utilizator

- Înainte de prima punere în funcțiune a aparatului, citiți bine instrucțiunile de folosire și familiarizați-vă cu aparatul.
- Acest aparat poate fi utilizat de copii începând cu vârsta de 14 ani, precum și de persoane cu capacitate locomotorie, senzorială sau mentală redusă ori lipsite de experiență și/sau pregătire, cu condiția să fie supravegheate sau să fi fost instruite în privința utilizării în siguranță a aparatului și să fi înțeles pericolele care pot rezulta de aici. Copiiiilor le este interzis să se joace cu aparatul. Curățarea și întreținerea nu se vor realiza de către copii, cu excepția situației în care aceștia sunt supravegheați.
- Depozitați aparatul într-un loc inaccesibil pentru animale, protejat de intemperii.

Pericole

 **Pericol! Electrocutare din cauza daunelor la aparat/ștecherul de alimentare de la rețea.**

- Nu folosiți aparatul dacă nu funcționează corect, dacă este deteriorat sau dacă a căzut în apă. Solicitați efectuarea reparațiilor doar de către un centru de service autorizat care utilizează doar piese de schimb originale, pentru a evita pericolele.

- ▶ Nu folosiți niciodată aparatul cu un cablu de alimentare sau alimentator cu ștecher defecte. Un cablu electric deteriorat poate fi înlocuit cu un cablu de schimb original doar într-un centru de service autorizat sau de către o persoană calificată, pentru a evita pericolele.
- ▶ Aparatele electrice pot fi reparate doar de persoane calificate, specializate în domeniul electrotehnic.



Pericol! Electrocutare prin penetrare de lichide.

- ▶ Așezați și păstrați întotdeauna aparatele electrice astfel încât să nu poată cădea accidental în apă (de ex. în chiuvetă). Feriți aparatul de apă și alte lichide.
- ▶ Nu atingeți și nu întindeți mâna în nici un caz după un aparat electric căzut în apă. Scoateți imediat ștecherul din priză.
- ▶ Duceți aparatul la verificat în centrul de service înainte de a-l repune în funcțiune.
- ▶ Folosiți și păstrați aparatul numai în camere uscate.



Pericol de explozie!

- ▶ Nu încercați să schimbați singuri acumulatorul.
- ▶ Acumulatorii pot fi înlocuiți în service doar cu tipurile aprobate de producător.
- ▶ Nu expuneți prea mult aparatul la temperaturi sub 0°C sau peste +40°C. Evitați contactul direct cu razele solare.



Avertisment! Accidentări din cauza seturilor de cuțite supraîncălzite.

- ▶ Folosirea prelungită a aparatului duce la încălzirea setului de cuțite. Întrerupeți regulat utilizarea pentru a permite setului de cuțite să se răcească.



Avertisment! Răniri prin manipulare neadecvată.

- ▶ Nu folosiți niciodată aparatul dacă setul de lame este deteriorat.
- ▶ Opriti imediat aparatul înainte de a-l pune deoparte, deoarece aparatul poate cădea din cauza vibrațiilor.

**Atenție! Daune prin manipulare neadecvată.**

- ▶ Alimentați aparatul doar cu tensiunea indicată pe plăcuța de tip a aparatului.
- ▶ Folosiți exclusiv accesoriile recomandate de către producător.
- ▶ Pentru încărcarea aparatului folosiți exclusiv alimentatorul cu ștecher inclus în setul de livrare. Înlocuiți alimentatoarele cu ștecher defecte doar cu piese de schimb originale, pe care le puteți procura de la centrul de service.
- ▶ Nu introduceți niciodată și nu lăsați să cadă obiecte în fantele aparatului.
- ▶ Nu transportați aparatul de cablul de alimentare și pentru scoaterea din priză trageți de fișă și nu de cablu sau aparat.
- ▶ Țineți cablul de rețea și aparatul la distanță de suprafețele fierbinți.
- ▶ Nu încărcați și nu depozitați aparatul cu cablul de alimentare îndoit sau răsucit.

Indicații generale pentru utilizator**Informații referitoare la folosirea instrucțiunilor de folosire**

- ▶ Înainte de a pune aparatul în funcțiune pentru prima oară, instrucțiunile de folosire trebuie citite și înțelese integral.
- ▶ Instrucțiunile de folosire aparțin de produs și trebuie să fie păstrate cu grijă și să fie la îndemână.
- ▶ Acest manual de utilizare poate fi solicitat și sub formă de fișier PDF în centrul de service. Declarația de conformitate CE poate fi solicitată și în alte limbi oficiale ale UE de la service-ul nostru.
- ▶ Instrucțiunile trebuie să însoțească aparatul dacă acesta se transmite mai departe la terți.
- ▶ În caz de conflict cu normele sau indicațiile de siguranță naționale, măsurile naționale de siguranță au prioritate.

Clarificări simboluri și indicații**PERICOL**

Pericol de electrocutare având ca urmări răni corporale grave sau decesul.

**PERICOL**

Pericol de explozie cu posibile urmări de răni grave sau moarte.

**AVERTISMENT**

Avertizare în cazul unei posibile răni sau al unui risc asupra sănătății.

**ATENȚIE**

Indicație asupra pericolului de daune materiale.



Indicație cu informații utile și sfaturi.

- ▶ Veți fi solicitați să efectuați o acțiune.
1. Efectuați aceste acțiuni în ordinea descrisă.
 - 2.
 - 3.

Descriere produs**Denumirea pieselor (fig. 1)**

- A Set de cuțite
- B Întrerupător pornit/oprit
- C Indicator de încărcare
- D Suport încărcător
- E Mufă suport încărcător
- F Ulei pentru setul de cuțite
- G Periuță de curățat
- H Bloc de piepteni
- I Alimentator rețea cu ștecher
- J Fișă de conectare la aparat

Date tehnice

Aparat portabil

Mecanism:	Motor DC
Accumulatori:	Accumulator NIMH
Durata de funcționare acumulator:	până la 100 min
Dimensiuni (L x l x İ):	141 x 32 x 29 mm
Greutate:	circa 132 g
Nivelul de presiune acustică:	max. 60 dB(A) @ 25 cm
Vibrare:	< 2,5 m/s ²

Suport încărcător

Măsuri	
Cu accesorii (LxIxİ):	72 x 96 x 58 mm
Greutate:	circa 61 g

Alimentator rețea cu ștecăr

Model:	Adaptor 6000
Putere:	max. 12 W
Tensiune de funcționare:	100 – 240 V / 50/60 Hz

Aparatul este prevăzut cu izolație de protecție și anti parazitare. El îndeplinește cerințele Directivei UE privind compatibilitatea electromagnetă 2004/108/CE și Directiva privind echipamentele tehnologice 2006/42/CE.

Funcționare

Pregătire

-  Păstrați pachetul original pentru o depozitare ulterioară sau pentru transport.

- ▶ Controlați ca livrarea să fie completă.
- ▶ Controlați fiecare piesă să nu aibă daune de transport.

Siguranță



Atenție! Daune din cauza alimentării cu tensiune necorespunzătoare.

- ▶ Alimentați aparatul doar cu tensiunea indicată pe plăcuța de tip a aparatului.

Încărcarea acumulatorului

-  Înainte de prima punere în funcțiune este necesar un câmp de încărcare de cca. **2 ore!**

1. Introduceți fișa de conectare (J) a alimentatorului cu ștecăr în mufa de încărcare aparatului (E) (fig. 2Ⓞ).

-  Printr-un control inteligent de încărcare, se va evita supraîncărcarea aparatului.

2. Introduceți alimentatorul cu ștecher în priză de alimentare de la rețea (fig. 2Ⓞ).
3. Deconectați aparatul de la întrerupătorul de pornire/oprire (fig. 3Ⓞ).
4. Așezați aparatul în stația de încărcare (fig. 2).



- În timpul procesului de încărcare indicatorul de încărcare (C) se aprinde intermitent în ritm constant. Atunci când bateria încărcată indicatorul de încărcare se aprinde intermitent cu un alt ritm (10 on/ 1 off).
- După scoaterea aparatului din stația de încărcare, indicatorul se stinge (mod de economie curent).
- Timpul de încărcare până la capacitatea completă se ridică până la **120 minute**.

Funcționarea cu acumulator

1. Porniți aparatul înainte de utilizare și opriți-l după utilizare, folosind întrerupătorul de pornire/oprire (fig. 3Ⓞ/Ⓞ).



- Când acumulatorul este complet încărcat, aparatul poate fi utilizat până la **100 minute**. Această capacitate de realizare după circa 5 - 10 cicluri de încărcare.
- Dacă setul de cuțite nu este îngrijit corespunzător, timpul de funcționare se reduce sensibil.

Folosire

Tunderea cu piepteni detașabili

Aparatul poate fi utilizat și cu un bloc de piepteni.

- ▶ Blocul de piepteni se poate regla în 5 trepte, prin care se setează lungimea de tăiere
- ▶ Cu cât se glisează mai mult blocul de piepteni, cu atât se micșorează lungimea de tăiere.



- Lungimea de tundere poate fi astfel reglată între 3 mm (fig. 5Ⓞ) până la 6 mm (fig. 5Ⓞ).

Montarea / demontarea pieptenilor detașabili

1. Împingeți blocul de piepteni prin glisare în sensul săgeții pe setul de cuțite (fig. 4Ⓞ).
2. Blocul de piepteni se detașează prin glisare în sensul săgeții (fig. 4Ⓞ).

Întreținere



Avertisment! Răniri și daune prin manipulare neadecvată.

- ▶ Opriți aparatul înainte de lucrările de întreținere și curățare și deconectați-l de la alimentarea electrică.

Curățare și îngrijire



Pericol! Electrocutare prin penetrare de lichide.

- ▶ Nu scufundați aparatul în apă!
- ▶ Nu lăsați lichide să penetreze în aparat.
- ▶ Conectați aparatul la rețea numai când este complet uscat.

**Atenție! Daune prin folosirea de agenți chimici agresivi.**

Agenții chimici agresivi pot dăuna aparatului și accesoriilor.

- ▶ Nu folosiți soluții sau agenți abrazivi.
- ▶ Folosiți exclusiv produse de curățare și ulei pentru lame recomandate de către producător.



Accesoriile și piesele de schimb pot fi procurate prin dealerii dumneavoastră sau centrul nostru de service.

- ▶ Înlăturați pieptenele detașabil după fiecare folosire (fig. 4Ⓞ) și rabatați setul de cuțite de pe carcasa aparatului (fig. 6Ⓞ). Îndepărtați resturile de păr din deschiderea carcasei și setul de cuțite cu ajutorul periuței (fig. 7). Apăsăți în plus pârghia de curățare. În acest fel puteți îndepărta ușor resturile de păr dintre foarfecele pieptenului și foarfecele cuțitului cu ajutorul periei de curățat (**EASY CLEANING**).
- ▶ Mențineți mereu curate contactele de încărcare de pe încărcător și de pe aparat.
- ▶ Ștergeți aparatul numai cu o lavetă moale, eventual ușor umezită.
- ▶ Curățați setul de cuțite numai cu spray-ul de igienă.
- ▶ Ungeți setul de cuțite doar cu ulei pentru setul de cuțite (fig. 8).



- ▶ Pentru o bună capacitate de tăiere și de durată este important ca setul de cuțite să fie uns frecvent.
- ▶ Dacă după o durată îndelungată de utilizare capacitatea de tăiere se reduce, chiar dacă aparatul a fost curățat și uns în mod regulat, setul de cuțite trebuie înlocuit.

Înlocuirea setului de cuțite**Avertisment! Răniri și daune prin manipulare neadecvată.**

- ▶ Deconectați aparatul înainte de a schimba setul de cuțite.

1. Deconectați aparatul de la întrerupătorul de pornire/oprire (fig. 3Ⓞ).
2. Îndepărtați setul de cuțite de pe carcasă, împingându-l în sensul săgeții (fig. 6Ⓞ). Înlăturați setul de cuțite.
3. Pentru montarea la loc a setului de cuțite, îl aranjați cu cârligul în elementul de prindere în carcasă și îl împingeți spre carcasă până la blocare (fig. 6Ⓞ).

Înlăturarea problemelor**Setul de lame taie rău.****Setul de lame rupe.****Durata bateriilor este prea scurtă.**

Cauză: Setul de lame este murdar.

- ▶ Curățați și ungeți cu ulei setul de cuțite (fig. 7/8).

Cauză: Setul de lame este uzat.

- ▶ Schimbați setul de cuțite (fig. 6).

Rănirea pielii

Cauză: Apăsare prea puternică pe piele.

- ▶ Apăsăți mai ușor pe piele.

Cauză: Unghiul de tăiere este prea acut.

- ▶ Înclinați mai mult aparatul.

Lampa indicatoare a nivelului de încărcare nu se aprinde.

Cauză: Aparatul trebuie să fie oprit înainte de încărcare.

- ▶ Verificați dacă aparatul este oprit (fig. 3Ⓞ).

Cauză: Contactele de încărcare sunt murdare.

- ▶ Curățați contactele de încărcare de pe suportul de încărcare și de pe aparat.

Cauză: Alimentare cu curent defectă.

- ▶ Asigurați-vă că elementul de rețea este conectat corect la priză.
- ▶ Verificați cablul de alimentare să nu aibă defecte.

Eliminare**Precauție! În caz de eliminare necorespunzătoare mediul poate fi dăunat.**

- ▶ Descărcați complet acumulatorii înainte de eliminare!
- ▶ Eliminarea corectă protejează mediul și previne posibile efecte dăunătoare asupra omului și mediului.

La eliminarea aparatului, respectați normele corespunzătoare. **Informație privind eliminarea aparatelor electrice și electronice în comunitatea europeană:**



În cadrul Comunității europene, în cazul aparatele cu funcționare electrică, eliminarea este reglementată prin norme naționale, care se bazează pe directiva UE 2012/19/CE referitoare la aparatele electronice uzate (WEEE). Astfel nu este permisă eliminarea aparatului la gunoiul menajer.

Aparatul este preluat de către punctele locale de colectare și reciclare.

Amalajul produsului este realizat din materiale reciclabile. Eliminați-le în mod ecologic și duceți-le la reciclant.

de
en
fr
it
es
pt
nl
da
sv
no
fi
tr
pl
cs
sk
hr
hu
sl
ro
bg
ru
uk
et
lv
lt
el
ar

Превод на оригиналното упътване – Работа на ток и с акумулатор машинка за подстригване тип 1591Q

Общи указания за безопасност

 **Прочетете и спазвайте всички указания за безопасност и ги приберете!**

Употреба по предназначение

- Ползвайте машинките за подстригване само за подстригване на коса, на брада или на вежди.
- Ползвайте машинката за подстригване на животни само за животински косъм и козина .
- Този уред е конструиран за професионална употреба.

Изисквания към потребителя

- Преди първото пускане на уреда в експлоатация прочетете цялото упътване и се запознайте с уреда.
- Този уред може да се ползва от деца над 14 годишна възраст както и от лица с ограничени физически, органолептични или психически възможности без опит и знания, само ако са под надзор и са инструктирани как да се ползва безопасно уреда както и за произхождащите от това опасности. Не бива да играят деца с уреда. Почистването и поддръжката от ползвателя не трябва да се извършва от деца без контрол.
- Уредът да се съхранява където нямат достъп животни и да е на защитено от влиянието на времето място.

Заплахи

 **Опасност! Токов удар от щета по уреда / захранващ кабел.**

- ▶ Уредът да не се ползва, ако не работи както трябва, ако е повреден или ако е падал във водата. Ремонтът да се извършва само от оторизиран сервизен център при употреба на оригинални резервни части, за да се избегнат опасности.

- ▶ Уредът никога да не се ползва, ако е повреден кабелът. Повреден захранващ кабел респ. кабел на адаптера, може да се замени с оригинален само от оторизиран сервиз или от лице с подобна квалификация, за да се избегнат опасности.
- ▶ Електроуреди могат да се ремонтират само от специалисти с електротехническо образование.



Опасност! Токов удар поради влязла течност.

- ▶ Електроуредите да се поставят и съхраняват така, че да не могат да паднат във водата (напр. в умивалника). Уредът да се държи на страна от контакт с вода и с други течности.
- ▶ Паднал във вода уред в никакъв случай да не се пипа и да не се бърка във водата. Веднага да се издърпа кабела.
- ▶ Преди да се ползва отново уреда, да се провери в центъра за обслужване.
- ▶ Уредът да се ползва и съхранява само в сухи помещения.



Опасност от експлозия!

- ▶ Не се опитвайте сами да смените акумулатора.
- ▶ Акумулаторите могат да се подменят в сервизен център само с видове, разрешени от производителя.
- ▶ Уредът да не се излага продължително време на температура под 0°C или над +40°C. Да се избягва директно слънчево облъчване .



Предупреждение! Наранявания в следствие на прегрети ножчета.

- ▶ При дълготрайна употреба на уреда може да прегреят ножчетата. Прекъсвайте редовно употребата за да изстинат ножчетата.



Предупреждение! Наранявания в следствие на неправилно ползване.

- ▶ Уредът никога да не се ползва с повредени ножчета.
- ▶ Преди да поставите някъде уреда винаги го изключвайте, тъй като може да падне поради вибрациите.



Внимание! Щети в следствие на неправилно ползване.

- ▶ Захранвайте уреда само с променливо напрежение, посочено на типовата табелка на уреда.
- ▶ Използвайте само аксесоарите, препоръчани от производителя.
- ▶ За зареждане ползвайте само доставения от производителя адаптерен щекер. Заменяйте дефектни адаптерни щекери само с оригинални резервни части, които можете да получите от нашите обслужващи сервиси.
- ▶ Да не се вкарват предмети или да се допуска те да паднат в отворите на уреда.
- ▶ Уредът да не се носи за кабела и при изваждане от контакта да не се дърпа за кабели или за уреда, а от щекера.
- ▶ Захранващият кабел и уреда да стоят настрана от горещи повърхности.
- ▶ Уредът да не се зарежда или съхранява с усукан или прегънат захранващ кабел.

Общи указания за ползване

Информация за ползване на упътването

- ▶ Преди да ползвате уреда за първи път трябва да прочетете и да разберете цялото упътване.
- ▶ Гледайте на упътването като на част от уреда и го съхранявайте добре на достъпно място.
- ▶ Това упътване може да бъде получено и като PDF-файл от центъра за обслужване на клиенти. Декларацията за съответствие на Европейския съюз може да бъде получена и на други езици на ЕС от центъра за обслужване на клиенти.
- ▶ При предаване на уреда на други прилагайте упътването.
- ▶ При конфликти с националните разпоредби или указания за безопасност трябва да се следват националните.

Обяснения на символите и указанията



ОПАСНОСТ

Опасност от токов удар с вероятност за тежки телесни повреди или смърт.



ОПАСНОСТ

Опасност от експлозия с вероятност за тежки телесни повреди или смърт.



ПРЕДУПРЕЖДЕНИЕ

Предупреждение за евентуално телесно нараняване или за опасност за здравето.



ВНИМАНИЕ

Указание за опасност от материални щети.



Указание за полезна информация и съвети.

- ▶ Вие се призовавате за дадено действие.
1. Извършете тези действия в посочената последователност.
 - 2.
 - 3.

Описание на продукта

Описание на частите (фиг. 1)

- A** Ножчета
- B** Бутон за включване/изключване
- C** Показание на зареждането
- D** Стойка за зареждане
- E** Щепсел на стойката за зареждане
- F** Масло за ножчетата
- G** Четка за почистване
- H** Приставка гребен
- I** Щекер на адаптера
- J** Щекер за подаване на напрежение

Технически данни

Ръчен уред

Задвижване:	DC-двигател
Акумулатор:	NiMH-акумулатор
Продължителност на работа на акумулатора:	до 100 минути
Размери (ДхВхШ):	141 x 32 x 29 mm
Тегло:	около 132 g
Ниво на звуковата емисия:	макс. 60 dB(A) @ 25 cm
Вибрация:	< 2,5 m/s ²

Стойка за зареждане

Размери с аксесоари (ШхДхВ):	72 x 96 x 58 mm
Тегло:	около 61 g

Щекер на адаптера

Тип:	Адаптер 6000
Консумирана мощност:	макс. 12 W
Работно напрежение:	100 – 240 V AC / 50 – 60 Hz

Уредът е със защитна изолация и не смущава радиообхвата. Той съответства на директивата на ЕС за електромагнитна помисителност 2004/108/EG и на директивата за машини 2006/42/EG.

Начин на ползване

Подготвяне

- Запазете опаковката за по-късно съхраняване или транспорт.

- Проверете съдържанието на доставката.
- Проверете частите за евентуални повреди от транспорт.

Безопасност



Внимание! Щети от неправилно захранващо напрежение.

- Захранвайте уреда само с променливо напрежение, посочено на типовата табелка на уреда.

Зареждане на акумулатора



Преди първото ползване на уреда той трябва да се зареди около **2 часа!**

- Включете захранващия кабел на уреда (J) от адаптера в буксата за зареждане на уреда (E) (фиг. 2Ⓞ).



Чрез един интелигентен магнит за зареждане се предотвратява презареждане на акумулатора.

- Включете кабела на адаптера в захранващия контакт (фиг. 2Ⓞ).
- Изключете с бутона за вкл./изкл. уреда (фиг. 3Ⓞ).
- Сложете уреда в стойката за зареждане (фиг. 2).



- Докато трае зареждането показанието за зареждане (C) свети равномерно. При напълно зареден акумулатор показанието за зареждане мига в друг цикъл (10 вкл. / 1 изкл.).
- След вземане на уреда от стойката за зареждане изгасва показанието (икономичен режим).
- Времето за зареждане до достигане на пълен капацитет достига **120 минути**.

Работа с акумулатор

- С бутона за включване/изключване включете уреда и след употреба го изключете (фиг. 3Ⓞ/Ⓞ).



- При напълно зареден акумулатор уредът може да се ползва до **100 минути** без захранване от мрежата. Този капацитет се достига след около 5 – 10 цикъла на зареждане.
- При недостатъчна грижа за ножчетата може значително да се скъси времето на ползване на уреда.

Обслужване

Подстригване с приставка гребен

Уредът може да се ползва и с приставка гребен.

- За настройване на дължината на подстригване приставката гребен има 5 степени.
- Колкото по-навътре е дрънкат гребенът, толкова дължината на рязане е по-къса.



Дължината на рязане може да се зададе от 3 mm (фиг. 5Ⓞ) до 6 mm (фиг. 5Ⓞ).

Поставяне и смъкване на приставката гребен.

- Плъзнете приставката гребен по посока на стрелката до достигане на ножчетата (фиг. 4Ⓞ).
- Приставката гребен може да бъде премахната по посока на стрелката (фиг. 4Ⓞ).

Поддръжка



Предупреждение! Наранявания и материални щети в следствие на неправилно ползване.

- Преди почистване или поддръжка изключете с бутона за включване/изключване уреда и прекъснете електрозахранването.

Почистване и поддръжка



Опасност! Токков удар поради влязла течност.

- Уредът да не се потапя във вода!
- Не допускайте да влязат течности в уреда.
- Включете уреда към захранването само когато е напълно изсушен.



Внимание! Щети от агресивни химикали.

Агресивни химикали могат да повредят уреда и аксесоарите.

- ▶ Не употребявайте разтворители и абразивни средства.
- ▶ Използвайте само препоръчаните от производителя почистващи средства и смазочно масло за ножчета.



Допълнителни аксесоари и резервни части можете да получите при Вашия търговец или от нашия център за обслужване.

- ▶ След всяка употреба смъквайте приставката гребен (фиг. 4 ©) и отворете ножчетата (фиг. 6©). С четка почистете от косъмчетата от отвора на уреда и от ножчетата (фиг. 7). Освен това натиснете лостчето за почистване. Така можете лесно да почистите от косъмчета между гребена за подстригване и ножчетата с четката за почистване (**EASY CLEANING**).
- ▶ Поддържайте винаги чист контакта за зареждане и буксата на уреда.
- ▶ Почиствайте уреда само с мека, евентуално леко влажна кърпа.
- ▶ Почиствайте ножчетата с хигиеничния спрей.
- ▶ Смазвайте ножчетата със смазочно масло за ножчета (фиг. 8).



- ▶ За добра и дълготрайна работа на режещите елементи е важно те редовно да се смазват.
- ▶ Ако след продължителна употреба, въпреки редовното почистване и смазване, спадне режещата способност на ножчетата, те трябва да се подменят.

Подмяна на ножчетата



Предупреждение! Наранявания и материални щети в следствие на неправилно ползване.

- ▶ Изключете уреда преди да смените ножчетата.

1. Изключете с бутона за вкл. /изкл. уреда(фиг. 3©).
2. Натиснете ножчетата по посока на стрелката от корпуса (фиг 6©). Смъкнете ножчетата.
3. При монтиране отново, да се захванат ножчетата с кукичката на корпуса на уреда и да се притиснат към корпуса докато щракнат (фиг.©).

Отстраняване на проблеми

Ножчетата режат лошо.

Ножчетата скубят.

Акумулаторът издържа много кратко време.

Причина: Ножчетата са замърсени.

- ▶ Почистете и смажете ножчетата (фиг. 7/8).

Причина: Ножчетата са изхабени.

- ▶ Сменете ножчетата (фиг. 6).

Наранявания на кожата

Причина: Силно натискане на кожата.

- ▶ По-леко да се натиска кожата.

Причина: Зададен е стръмен ъгъл на подстригване.

- ▶ Поставете уреда по-полегато.

Не свети показанието за зареждане.

Причина: Уредът трябва да е изключен при зареждане.

- ▶ Проверете дали е изключен уреда. (фиг. 3©)

Причина: Контактите за зареждане на уреда са замърсени.

- ▶ Почиствайте контакта за зареждане и буксата на уреда.

Причина: Дефектно електрозахранване.

- ▶ Уверете се, че кабелът е пъхнат добре в контакта.
- ▶ Проверете захранващия кабел за евентуални повреди.

Отстраняване на отпадъци



Внимание! Погрешното отстраняване причинява щети на околната среда.

- ▶ Да се изпръзнят акумулаторите преди да се изхвърлят!
- ▶ Правилното отстраняване служи на опазването на околната среда и предотвратява възможни вредни влияния върху човек и природа.

При изхвърляне на уреда спазвайте съответните законни разпоредби.

Информация за изхвърляне на електрически и електронни уреди в Европейския съюз:



В Европейския съюз за електроуреди вадат националните разпоредби за изхвърляне на отпадъци, които базират на Директива на ЕС 2012/19/ЕС за стара електронна техника (WEEE). Съгласно това те вече не могат да се изхвърлят в домашния смет.

Уредът се приема безплатно от комуналните събирателни пунктове респ. от пунктове за рециклиация.

Опаковката на продукта е от материали, които могат да се рециклират. Изхвърлете ги природосъобразно и ги върнете за преработка.

Перевод оригинального руководства по эксплуатации – Аккумуляторно-сетевая машинка для стрижки волос, тип 1591Q

Общие правила техники безопасности

 **Ознакомьтесь с правилами техники безопасности и соблюдайте их!**

Использование по назначению

- Используйте машинку для стрижки волос только для стрижки головы, бороды, усов и бровей людям.
- Используйте машинку для стрижки животных только для стрижки волосяного покрова и шерсти животных.
- Данный прибор предназначен для профессионального использования.

Требования к пользователю

- Перед первым использованием необходимо полностью прочесть данное руководство по эксплуатации и подробно ознакомиться с прибором.
- Данный прибор может быть использован детьми старше 14 лет и лицами с недостаточными физическими, сенсорными или умственными способностями, а также недостаточным опытом или знаниями только под наблюдением ответственных лиц или же в том случае, если им были разъяснены правила безопасного обращения с прибором, и они осознали опасности, исходящие от прибора. Нельзя допускать, чтобы дети играли с прибором. Дети не должны заниматься очисткой или обслуживанием прибора без контроля со стороны взрослых.
- Храните прибор за пределами досягаемости животных и воздействия погодных явлений.

Опасности**Опасно! Опасность удара электрическим током в случае повреждения прибора/ сетевого блока.**

- ▶ Не используйте прибор, если он работает ненадлежащим образом, был поврежден или же побывал в воде. Во избежание опасностей ремонт должен производиться исключительно в авторизованном сервисном центре и только с использованием оригинальных комплектующих.
- ▶ Никогда не используйте прибор с поврежденным сетевым кабелем или сетевым блоком. Во избежание возникновения опасности для замены поврежденного сетевого кабеля или сетевого блока на запасные обращайтесь в авторизованный сервисный центр или к квалифицированному специалисту.
- ▶ Ремонт электроприбора разрешается проводить только специалистам в области электротехники.

**Опасно! Опасность удара электрическим током в случае проникновения жидкости.**

- ▶ Всегда размещайте и храните электроприборы так, чтобы они не могли упасть в воду (например, в раковину). Держите прибор вдали от воды и других жидкостей.
- ▶ Ни в коем случае не дотрагивайтесь до упавшего в воду прибора, а также до воды, в которую он упал. Немедленно выньте вилку из розетки.
- ▶ Прежде чем вновь включать прибор, проверьте его в сервисном центре.
- ▶ Используйте и храните прибор только в сухих помещениях.

**Опасность взрыва!**

- ▶ Не пытайтесь заменить аккумуляторы самостоятельно.
- ▶ Разрешается производить замену аккумуляторов только на разрешенные производителем типы аккумуляторов, и только в сервисных центрах.
- ▶ Не подвергайте прибор длительному воздействию температур ниже 0°C или выше +40°C. Защищайте прибор от прямых солнечных лучей.

**Предупреждение! Опасность ожога со стороны блока ножей.**

- ▶ В результате длительной эксплуатации блок ножей может нагреться. Периодически прерывайте эксплуатацию, чтобы остудить блок ножей.

**Предупреждение! Опасность травмирования при ненадлежащем использовании.**

- ▶ Никогда не используйте прибор с поврежденным блоком ножей.
- ▶ Всегда выключайте прибор перед тем, как его отложить, так как вследствие вибраций прибор может упасть.

**Осторожно! Повреждение вследствие неверного использования.**

- ▶ Подключайте прибор только к сети с напряжением, указанным на табличке прибора.
- ▶ Используйте только принадлежности, рекомендованные производителем.
- ▶ Для зарядки прибора используйте только сетевой блок питания, входящий в комплект поставки. Для замены неисправного штепсельного импульсного блока питания используйте только оригинальные запчасти, которые можно приобрести в нашем сервисном центре.
- ▶ Не вставляйте и не допускайте попадания каких-либо предметов в отверстия прибора.
- ▶ Не держите прибор за сетевой кабель при переноске; вынимая из розетки, держитесь за вилку, а не тяните за кабель или прибор.
- ▶ Не допускайте соприкосновения прибора и сетевого кабеля с горячими поверхностями.
- ▶ Не храните и не пользуйтесь прибором с перекрученным или надломленным сетевым кабелем.

Общие рекомендации по пользованию

Информация по пользованию руководством по эксплуатации

- ▶ Перед эксплуатацией прибора необходимо полностью прочесть и понять данное руководство по эксплуатации!
- ▶ Руководство по эксплуатации является неотъемлемой частью продукции, тщательно сохраняйте его и держите в легкодоступном месте.
- ▶ Вы также можете получить данное руководство по эксплуатации в формате PDF в нашем сервисном центре по запросу. Декларация о соответствии стандартам ЕС на других официальных языках стран ЕС может быть получена по запросу в одном из наших сервисных центров.
- ▶ При передаче прибора третьим лицам передавайте также и руководство по эксплуатации.
- ▶ В случае противоречий между руководством по эксплуатации и национальными правилами техники безопасности или техническими требованиями по безопасности приоритет имеют национальные нормы.

Объяснения символов и указаний



ОПАСНОСТЬ

Опасность поражения электрическим током, которое может повлечь за собой тяжкие телесные повреждения или смерть.



ОПАСНОСТЬ

Опасность взрыва, который может повлечь за собой тяжкие телесные повреждения или смерть.



ПРЕДУПРЕЖДЕНИЕ

Предупреждение об опасности телесных повреждений или рисках для здоровья.



ОСТОРОЖНО

Предупреждение об опасности нанесения материального ущерба.



Полезная информация и советы.

- ▶ Указание выполнить соответствующее действие.
1. Выполните указанные действия в данном порядке.
 - 2.
 - 3.

Описание прибора

Наименование деталей (рис. 1)

- A Блок ножей
- B Выключатель
- C Индикатор зарядки
- D Зарядная подставка
- E Гнездо зарядной подставки
- F Масло для блока ножей
- G Щеточка для чистки
- H Насадка
- I Импульсный блок питания
- J Штекер прибора

Технические характеристики

Ручной прибор

Привод:	двигатель постоянного тока
Аккумуляторная батарея:	никель-металлгидридный аккумулятор
Длительность работы от аккумулятора:	до 100 мин.
Габариты (Д/Ш/В):	141 x 32 x 29 мм
Вес:	прибл. 132 г
Уровень звукового давления:	макс. 60 дБ(A) @ 25 см
Вибрация:	< 2,5 m/c²

Зарядная подставка

Размеры с принадлежностями (Ш/Г/В):	72 x 96 x 58 мм
Вес:	прибл. 61 г

Импульсный блок питания

Тип:	адаптер 6000
Потребляемая мощность:	макс. 12 Вт
Рабочее напряжение:	100 – 240 В 50/60 Гц

Прибор имеет надежную электроизоляцию и не создает радиопомех. Прибор соответствует требованиям Директивы ЕС по электромагнитной совместимости 2004/108/ЕС и Директивы ЕС по машиностроению 2006/42/ЕС.



Эксплуатация

Подготовка

 Сохраняйте упаковку прибора для последующего безопасного хранения или транспортировки.

- ▶ Проверьте комплектность поставки.
- ▶ Проверьте все компоненты на возможные повреждения при транспортировке.

Безопасность



Осторожно! Опасность вследствие несоответствующего питающего напряжения.

- ▶ Подключайте прибор только к сети с напряжением, указанным на табличке прибора.

Зарядка аккумуляторной батареи

 Длительность зарядки перед первым использованием составляет ок. **2 часов!**

1. Вставьте штекер прибора (J) на блоке питания в гнездо зарядной подставки (E) (рис. 2ⓐ).

 Специальная система контроля не допускает чрезмерной зарядки аккумулятора.

2. Установите сетевой блок в розетку (рис. 2ⓐ).
3. Выключите прибор с помощью выключателя (рис. 3ⓐ).
4. Установите прибор в зарядную подставку (рис. 2).

-  Во время процесса зарядки контрольный индикатор зарядки (C) мигает равномерно. О полном заряде аккумулятора свидетельствует индикатор, мигающий в другом ритме (10 вкл./1 выкл.).
- Индикатор погаснет после вынимания устройства из зарядной подставки (режим экономии энергии).
- Длительность полной зарядки составляет приблизительно **120 минут**.

Режим работы от аккумулятора

1. Включите прибор с помощью выключателя (рис. 3ⓐ/ⓑ), после использования выключите прибор.

-  С полностью заряженным аккумулятором прибор работает прилб. **100 минут**. Такая емкость достигается за 5 - 10 циклов зарядки.
- При ненадлежащем уходе за блоком ножей длительность работы прибора может существенно снизиться.

Эксплуатация

Стрижка с использованием насадок

Прибор также может использоваться с насадкой.

- ▶ Для настройки длины стрижки имеется 5 уровней фиксации насадки.
- ▶ Чем глубже вставлена насадка, тем меньше длина стрижки.

 Длину стрижки можно отрегулировать от 3 мм (рис. 5ⓐ) до 6 мм (рис. 5ⓑ).

Установка и отсоединение насадок

1. Надвиньте насадку в направлении стрелки до упора в блок ножей (рис. 4ⓐ).
2. Насадку можно снять, передвинув ее в направлении стрелки (рис. 4ⓑ).

Техническое обслуживание



Предупреждение! Опасность травм и материального ущерба при ненадлежащем использовании.

- ▶ Перед началом очистки или технического обслуживания прибора следует отсоединить его от электрической сети.

Очистка и уход



Опасно! Опасность удара электрическим током в случае проникновения жидкости.

- ▶ Не опускайте прибор в воду!
- ▶ Не допускайте проникновения жидкостей внутрь прибора.
- ▶ Только после полного высыхания прибор можно опять подключить к электрической сети.



Осторожно! Повреждения вследствие агрессивных химикатов.

- Агрессивные химикаты могут повредить прибор и принадлежности.
- ▶ Не используйте растворители и абразивные чистящие средства.
- ▶ Применяйте только чистящие средства и масло для блока ножей, рекомендованные изготовителем.



Принадлежности и запасные части можно заказать в специализированном магазине или в нашем сервисном центре.

- ▶ После каждого использования снимите насадку (рис. 4Ⓣ) и откните блок ножей от корпуса (рис. 6Ⓣ). Щеточкой для чистки удалите остатки волос из отверстия в корпусе и из блока ножей (рис. 7). Дополнительно нажмите рычаг чистки. Это позволит удалить остатки волос между стригальной гребенкой и стригальным ножом с помощью щеточки для чистки (**EASY CLEANING**).
- ▶ Следите за чистотой зарядных контактов на устройстве и на зарядной подставке.
- ▶ Протрите прибор только мягкой, при необходимости слегка влажной тряпкой.
- ▶ Очищайте блок ножей с помощью гигиенического спрея.
- ▶ Смазывайте блок ножей специальным маслом (рис. 8).



- ▶ Для обеспечения длительной и бесперебойной работы прибора важно часто смазывать блок ножей маслом.
- ▶ Если после длительного использования, несмотря на регулярную чистку и смазку, производительность стрижки снижается, блок ножей необходимо заменить.

Замена блока ножей



Предупреждение! Опасность травм и материального ущерба при ненадлежащем использовании.

- ▶ Всегда выключайте прибор, прежде чем приступить к замене блока ножей.

1. Выключите прибор с помощью выключателя (рис. 3Ⓣ).
2. Блок ножей можно отсоединить, нажав на него по направлению стрелки в сторону, противоположную корпусу (рис. 6Ⓣ). Снимите блок ножей.
3. Чтобы снова закрепить блок ножей, надвиньте его крючком на зажим на корпусе и надавите в направлении корпуса до щелчка (рис. 6Ⓣ).

Поиск и устранение неполадок

Блок ножей плохо режет.

Блок ножей дергает волосы.

Аккумулятор слишком быстро разряжается.

Причина: блок ножей загрязнен.

- ▶ Очистите и смажьте блок ножей (рис. 7/8).

Причина: блок ножей изношен.

- ▶ Замените блок ножей (рис. 6).

Повреждение кожи

Причина: слишком сильное давление на кожу.

- ▶ Уменьшите давление на кожу.

Причина: угол резания слишком близкий к вертикали.

- ▶ Используйте прибор под меньшим углом.

Индикатор заряда не горит.

Причина: во время зарядки прибор должен быть выключен.

- ▶ Проверьте, выключен ли прибор (рис. 3Ⓣ).

Причина: зарядные контакты загрязнены.

- ▶ Очистите зарядные контакты на устройстве и на зарядной подставке.

Причина: неисправность электроснабжения.

- ▶ Убедитесь в том, что сетевой блок соединен с розеткой.
- ▶ Проверьте сетевой кабель на наличие повреждений.

Утилизация



Осторожно! Вредное воздействие на окружающую среду при неправильной утилизации.

- ▶ Перед утилизацией аккумуляторы следует разрядить!
- ▶ Надлежащая утилизация способствует защите природы и предотвращает возможные вредные воздействия на человека и окружающую среду.

В случае утилизации прибора соблюдайте соответствующие законодательные предписания.

Информация по утилизации электрических и электронных приборов в странах Европейского сообщества:



В странах-членах Европейского сообщества утилизация электрических приборов регулируется национальными предписаниями, базирующимися на директиве ЕС 2012/19/ЕС для обработанных электронных приборов (WEEE). Согласно этой директиве прибор запрещено утилизировать вместе с коммунальными и бытовыми отходами. Прибор бесплатно принимается в местных сборных пунктах и пунктах приема отходов для вторичной переработки.

Упаковка изделия выполнена из материалов, подлежащих вторичной переработке. Утилизируйте их экологически безопасным способом и отправляйте на вторичную переработку.

Переклад оригінальної інструкції – Машинка для стриження волосся з живленням від електромережі та акумуляторів, тип 1591Q

Загальні вказівки з техніки безпеки

 **Ознайомтеся з правилами техніки безпеки та виконуйте їх!**

Використання за призначенням

- Машинка для стриження волосся призначена виключно для стриження людей (голова, борода, брови).
- Машинка для стриження тварин призначена виключно для стриження тваринної вовни й хутра.
- Цей пристрій призначений для професійного використання.

Вимоги до користувача

- Перед першим використанням уважно прочитайте посібник з експлуатації та ознайомтеся із пристроєм.
- Цей пристрій може використовуватися дітьми віком від 14 років, а також особами з обмеженими фізичними, сенсорними чи розумовими здібностями або недостатнім досвідом і знаннями за умови, що вони перебувають під наглядом чи отримали вказівки щодо безпечного користування пристроєм і розуміють усі пов'язані з цим ризики. Не дозволяйте дітям гратися з пристроєм. Не дозволяйте дітям чистити або обслуговувати пристрій без контролю з боку дорослих.
- Зберігайте прилад поза зоною досяжності тварин та впливу погодних умов.

Ризики й небезпеки

 **Небезпека! Ураження струмом через пошкодження пристрою/блоку живлення.**

- ▶ Не використовуйте пристрій, якщо він не працює належним чином, був пошкоджений або ж побував у воді. Ремонт слід виконувати тільки в авторизованому сервісному центрі з використанням оригінальних запчастин, щоб уникнути небезпек.

- ▶ Не користуйтеся пристроєм із пошкодженим електричним кабелем або штепсельним імпульсним блоком живлення. Для безпечної заміни пошкодженого електричного кабелю чи блоку живлення на запасний звертайтеся до уповноваженого сервісного центру чи фахівця відповідної кваліфікації.
- ▶ Ремонтувати електричні пристрої дозволяється тільки спеціалістам, які мають електротехнічну освіту.



Небезпека! Ураження струмом через потрапляння рідини.

- ▶ Залишайте й зберігайте електричні пристрої таким чином, щоб вони не могли впасти у воду (наприклад, в умивальник). Тримайте прилад на відстані від води або іншої рідини.
- ▶ У жодному разі не торкайтеся електричного пристрою, якщо той упав у воду, та не торкайтеся води. Одразу витягніть штекер із розетки.
- ▶ Перш ніж знов увімкнути пристрій, перевірте його в сервісному центрі.
- ▶ Користуйтеся пристроєм і зберігайте його тільки у сухих приміщеннях.



Небезпека вибуху!

- ▶ Не намагайтеся самотужки замінити акумулятори.
- ▶ Дозволяється робити заміну акумуляторів тільки на дозволі виробником типи акумуляторів і тільки в сервісних центрах.
- ▶ Не піддавайте пристрій тривалому впливу температур нижче 0°C чи вище +40°C. Уникайте прямих сонячних променів.



Увага! Небезпека опіку з боку блоку ножів.

- ▶ В результаті тривалої експлуатації ножовий блок може нагріватися. Періодично переривайте експлуатацію, щоб остудити блок ножів.

**Увага! Травмування в разі неправильного поводження.**

- ▶ Ніколи не користуйтеся пристроєм з пошкодженим ножовим блоком.
- ▶ Перед тим як покласти пристрій, обов'язково його вимикайте — вібрація може спричинити падіння пристрою.

**Обережно! Пошкодження в разі неправильного поводження.**

- ▶ Пристрій призначений для використання тільки від джерела з напругою, що вказана на інформаційній табличці.
- ▶ Використовуйте тільки приладдя, рекомендоване виробником.
- ▶ Для заряджання пристрою використовуйте тільки штепсельний імпульсний блок живлення з комплекту постачання. Для заміни несправного штепсельного імпульсного блока живлення використовуйте тільки оригінальні запчастини, які можна придбати в нашому сервісному центрі.
- ▶ Не вставляйте й не допускайте потрапляння сторонніх предметів в отвори пристрою.
- ▶ Не тримайте пристрій за мережевий кабель при перенесенні; виймаючи з розетки, тягніть за вилку, а не за кабель або пристрій.
- ▶ Тримайте електричний кабель і пристрій якнайдалі від гарячих поверхонь.
- ▶ Не заряджайте та не зберігайте пристрій із перекрученим або перегнутим кабелем живлення.

Загальні інструкції з використання

Інформація щодо користування посібником з експлуатації

- ▶ Перед першим використанням пристрою уважно прочитайте весь посібник з експлуатації.
- ▶ Посібник з експлуатації є частиною виробу і мусить надійно зберігатися в легко доступному місці.
- ▶ Ви можете також отримати цей посібник з експлуатації в форматі PDF в сервісному центрі за запитом. Заява про відповідність стандартам ЄС на інших офіційних мовах країн ЄС може бути отримана на запит в одному з наших сервісних центрів.
- ▶ У разі передачі пристрою третій особі слід також додати цей посібник з експлуатації.
- ▶ У разі невідповідності місцевим правилам техніки безпеки дотримуйтесь вимог, що діють у вашій країні.

Роз'яснення символів і сигнальних слів



НЕБЕЗПЕКА

Небезпека ураження електричним струмом, що може спричинити тяжкі тілесні ушкодження чи навіть смерть.



НЕБЕЗПЕКА

Небезпека вибуху, що може спричинити тяжкі тілесні ушкодження чи навіть смерть.



ПОПЕРЕДЖЕННЯ

Попередження про можливість отримання тілесних ушкоджень чи існуючий ризик для здоров'я.



ОБЕРЕЖНО

Небезпека пошкодження майна.



Корисна інформація й поради.

- ▶ Вказівка на необхідність виконання певної дії.
1. Виконайте ці інструкції в наведеній послідовності.
 - 2.
 - 3.

Опис виробу

Позначення деталей (рис. 1)

- A Ножовий блок
- B Вимикач з контрольним індикатором заряду та індикатором заряду
- C Гніздо пристрою
- D Зарядна підставка
- E Гніздо зарядної підставки
- F Гребінкова насаддка
- G Штепсельний імпульсний блок живлення
- H Штекер пристрою
- I Щіточка для чищення
- J Мاستило для ножового блока

Технічні характеристики

Ручний пристрій

Привод:	двигун постійного струму
Акумулятор:	літій-йонний акумулятор
Тривалість роботи від акумулятора:	до 75 хвилин
Розміри (Д x Ш x В):	138 x 32 x 34 мм
Вага:	прибл. 120 г
Рівень звукового тиску:	макс. 60 дБ(A) @ 25 см
Вібрація:	< 2,5 м/с ²

Зарядна підставка

Габарити з приладдям (Д x Г x В):	72 x 96 x 60 мм
Вага:	60 г

Штепсельний імпульсний блок живлення

Тип:	адаптер 6000
Споживання потужності:	макс. 12 Вт
Робоча напруга:	100 - 240 В непост. струму / 50 - 60 Гц

Умови експлуатації

Навколишнє середовище: 0°C – +40°C

Пристрій має електроізоляцію та захищений від радіоперешкод. Він відповідає вимогам Директиви ЄС щодо електромагнітної сумісності 2004/108/EG та Директиви ЄС щодо машинобудування 2006/42/EG.

Використання

Підготовка

- Використайте пакувальні матеріали для надійного зберігання та транспортування пристрою у майбутньому.

- ▶ Перевірте комплектність поставки.
- ▶ Перевірте всі деталі на наявність пошкоджень, отриманих у процесі транспортування.

Безпека



Обережно! Пошкодження через використання невідповідного струму.

- ▶ Пристрій призначений для використання тільки від джерела змінного струму з напругою, що вказана на інформаційній табличці.

Зарядження акумулятора

1. Вставте штекер штепсельного імпульсного блоку живлення (H) у гніздо зарядної підставки (E) (мал. 4ⓐ).

- Також для зарядження пристрій можна з'єднати зі штепсельним імпульсним блоком живлення напругу (мал. 2ⓐ/ⓑ).
- Спеціальна контрольна система унеможливіть надмірне зарядження акумулятора.

2. Підключіть штепсельний імпульсний блок живлення до електричної розетки (мал. 4ⓐ).
3. Вимкніть пристрій за допомогою вимикача (мал. 3).
4. Встановіть пристрій на зарядній підставці (мал. 4) або з'єднайте його безпосередньо зі штепсельним імпульсним блоком живлення (мал. 2ⓐ/ⓑ). Почнетися процес зарядження.

- Під час зарядження контрольний індикатор вимикача (B) блимає зеленим.
- Індикатор заряду погасне після виймання пристрою із зарядної підставки (режим економії енергії).
- Тривалість повного зарядження складає близько **45 хвилин**.

5. Про повну зарядку акумулятора свідчить контрольний індикатор заряду, який світитиметься зеленим.

Використання в режимі живлення від акумулятора

1. За допомогою вимикача увімкніть пристрій, а після використання вимкніть його (мал. 3).

- З повністю зарядженим акумулятором пристрій може працювати до **75 хвилин** без підключення до мережі.
- Якщо залишкова потужність акумулятора складає < 10%, індикатор вимикача (B) блимає зеленим. Потрібна зарядка акумулятора.

- Точність показань індикатора зарядки (B) може бути підвищена шляхом періодичного повного розрядження акумулятора та його подальшого безперервного та повного зарядження.
- У разі неналежного догляду за ножовим блоком тривалість роботи може суттєво зменшитися.

Використання в режимі живлення від мережі

1. Вставте штекер пристрою (H) на штепсельному імпульсному блоці живлення у гніздо пристрою (C) (мал. 2ⓐ).
2. Підключіть штепсельний імпульсний блок живлення до електричної розетки (мал. 2ⓐ).
3. За допомогою вимикача увімкніть пристрій, а після використання вимкніть його (мал. 3).

Експлуатація

Стриження з використанням гребінкових насадок

Пристрій можна використовувати разом із гребінковою насадкою.

- ▶ Для настройки довжини стриження передбачено 5 рівнів фіксації гребінкової насадки.
- ▶ Чим глибше вставлена насадка в блок ножів, тим менша довжина стриження.



Можна регулювати довжину стриження у діапазоні від 3 мм (мал. 6ⓐ) до 6 мм (мал. 6ⓑ).

Встановлення і знімання гребінкової насадки

1. Насуньте гребінкову насадку на ножовий блок у напрямку стрілки (мал. 5ⓐ) до фіксації.
2. Щоб зняти гребінкову насадку, посуňte її в напрямку стрілки (мал. 5ⓑ).

Технічне обслуговування



Попередження! Травмування й пошкодження майна в разі неправильного поводження.

- ▶ Перед початком чищення або технічного обслуговування від'єднайте пристрій від електричної мережі.

Чищення та догляд



Небезпека! Ураження струмом через потраплення рідини.

- ▶ Не занурюйте пристрій у воду!
- ▶ Пильнуйте, щоб усередину пристрою не потрапляла рідина.
- ▶ Дозволяється підключати до мережі тільки абсолютно сухий пристрій.



Обережно! Пошкодження агресивними хімікатами.

Агресивні хімікати можуть пошкодити пристрій і приладдя.

- ▶ Не використовуйте розчинники та абразивні засоби для чищення.
- ▶ Використовуйте тільки рекомендовані виробником миючі засоби і мастило для ножового блока.



Придбати приладдя та запасні частини можна в спеціалізованому магазині або в нашому сервісному центрі.

- ▶ Після кожного використання знімайте гребінкову насадку (мал. 5Ⓞ) та відкидайте ножовий блок від корпусу (мал. 7Ⓞ). Щіточкою для чищення видаліть залишки волосся з отвору в корпусі та з ножового блока (мал. 8).
- ▶ Протирайте пристрій м'якою, за необхідності злегка зволоженою ганчіркою.
- ▶ Чистить ножовий блок за допомогою гігієнічного спрею.
- ▶ Змащуйте ножовий блок спеціальним мастилом (мал. 9).



- ▶ Щоб досягти високої та тривалої якості стриження, слід часто змащувати ножовий блок.
- ▶ Якщо якість стриження, незважаючи на регулярне чищення і змащування, після тривалого терміну експлуатації погіршується, то ножовий блок слід замінити.

Заміна ножового блока

1. Відіжміть ножовий блок від корпусу у напрямку стрілки (мал. 7Ⓞ). Зніміть ножовий блок.
2. Щоб встановити ножовий блок, вставте гачки у криплення на корпусі й натисніть блок до корпусу, поки він не зафіксується (мал. 7Ⓞ).

Усунення несправностей

Блок ножів погано стриже або смикає волосся.

Причина: Блок ножів забруднений або зносився.

- ▶ Почистіть та змастіть ножовий блок (мал. 8/9), якщо проблема залишилась, замініть ножовий блок (мал. 7).

Акумулятор швидко розряджається.

Причина: Забруднення ножового блоку та отвору в корпусі приладу.

- ▶ Почистіть і змастіть ножовий блок (мал. 8/9).

Причина: Неточні показання індикатора заряду

- ▶ Повністю розрядіть прилад та забезпечте його повне та безперервне зарядження.

Причина: Акумулятор зносився.

- ▶ Для заміни акумулятора зверніться до сервісного центру.

Пошкодження шкіри

Причина: Ви надто сильно тиснете на шкіру.

- ▶ Зменште тиск при стриженні близько до шкіри.

Причина: Пошкоджений ножовий блок.

- ▶ Перевірте кінчики зубців на пошкодження та при необхідності замініть ножовий блок.

Контрольний індикатор заряду не світиться.

Причина: Прилад неправильно встановлений на зарядній підставці.

- ▶ Впевніться, що пристрій встановлений на зарядній підставці вірно.

Причина: Порушене живлення.

- ▶ Впевніться, що блок живлення з'єднаний з розеткою.
- ▶ Перевірте електричний кабель на наявність пошкодження.

Якщо не вдалося усунути проблему за допомогою цих вказівок, зверніться до нашого сервісного центру. Ні в якому разі не намагайтеся ремонтувати пристрій самостійно.

Утилізація



Обережно! Неправильна утилізація завдає шкоди навколишньому середовищу.

- ▶ Перед утилізацією акумулятори необхідно розрядити!
- ▶ Належна утилізація сприяє захисту природи й допомагає запобігати можливому шкідливому впливу на людину та навколишнє середовище.

Дотримуйтеся вимог діючого законодавства при утилізації пристрою.

Інформація щодо утилізації електричного та електронного обладнання у країнах ЄС:



Питання утилізації електричних приладів на території Європейського Союзу регулюються національними нормами, які ґрунтуються на Директиві ЄС 2012/19/ЄС щодо утилізації електричних приборів та обладнання. Згідно з цією Директивою не можна викидати пристрій разом із домашнім чи комунальним сміттям.

Ви можете безкоштовно здати його до комунальних пунктів збору та вторинної переробки. Упаковка виробу виготовлена з матеріалів, що піддаються вторинній переробці. Утилізуйте їх екологічно безпечним способом і відправляйте на вторинну переробку.

Originaalkasutusjuhendi tõlge – Võrgu-/akutoitel juukselõikusmasin, tüüp 1591Q

Üldised ohutusjuhised

 **Lugege ja järgige kõiki ohutusjuhiseid ja hoidke ohutusjuhend alles!**

Sihipärane kasutamine

- Kasutage juukselõikurit ainult inimjuuste, habemekarvade ja kulmude lõikamiseks.
- Loomadele mõeldud pügamismasinaid kasutage ainult loomakarvade ja -naha pügamiseks.
- Seade on mõeldud professionaalseks kasutamiseks.

Nõuded kasutajale

- Lugege kasutusjuhend enne seadme esmakordset kasutuselevõtmist läbi ja tutvuge seadmega.
- Seadet võivad kasutada lapsed alates 14. eluaastast, samuti piiratud füüsiliste, sensoorsete või vaimsete võimetega isikud või isikud, kellel ei ole piisavalt kogemusi või teadmisi, kui nad teevad seda järelevalve all või kui neid on juhendatud seadme ohutu käsitlemise osas ja nad mõistavad sellega kaasnevaid ohtusid. Lapsed ei tohi seadmega mängida. Lapsed ei tohi seadet puhastada ega teostada kasutaja poolset hooldust, välja arvatud siis, kui see toimub järelevalve all.
- Hoidke seadet loomadele kättesaamatult ja ilmastikumõjutuste eest kaitstult.

Ohud

-  **Oht! Elektrilöögi oht seadme/adapteri kahjustuste korral.**
- ▶ Ärge kasutage seadet, kui see ei tööta nõuetekohaselt, on kahjustatud või kui see on kukkunud vette. Ohtude vältimiseks laske remonditööd teostada ainult volitatud teeninduskeskuses, kasutades originaalvaruosi.
 - ▶ Ärge kunagi kasutage seadet kahjustatud toitejuhtme või adapteriga. Kahjustatud toitejuhtme või adapteri võite ohtude vältimiseks lasta originaalvaruosa vastu välja vahetada ainult volitatud teeninduskeskuses või sarnase kvalifikatsiooniga personalil.

- ▶ Elektriseadmeid võivad parandada ainult elektriinseneri väljaõppega spetsialistid.



Oht! Elektrilöögi oht seadmesse tungiva vedeliku tõttu.

- ▶ Asetage või hoiustage elektriseadmed alati nii, et need ei kukuks vette (nt kraanikaussi). Vältige seadme kokkupuudet vee ja teiste vedelikega.
- ▶ Ärge mitte mingil juhul puudutage vette kukkunud seadet ega vett. Eemaldage seade kohe vooluvõrgust.
- ▶ Laske seade enne uuesti kasutuselevõtmist teeninduskeskuses üle kontrollida.
- ▶ Kasutage ja hoidke seadet ainult kuivades ruumides.



Plahvatusoht!

- ▶ Ärge kunagi üritage ise akusid vahetada.
- ▶ Akud võib teeninduskeskuses vahetada ainult tootja poolt lubatud akutüüpide vastu.
- ▶ Ärge hoidke seadet pikema aja vältel temperatuuridel alla 0°C või üle +40°C. Vältige otsesest päikesekiirgust.



Hoiatus! Vigastusoht ülekuumenenud lõikeelemendi tõttu.

- ▶ Seadme pikaajalisel kasutamisel võib lõikeelement üle kuumeneda. Lõikeelemendi jahutamiseks tehke seadme kasutamises korrapäraselt pause.



Hoiatus! Asjatundmatust käsitlemisest tingitud vigastused.

- ▶ Ärge kasutage kahjustatud lõikeelemendiga seadet.
- ▶ Lülitage seade alati enne käestpanekut välja, kuna seade võib vibratsiooni tõttu maha kukkuda.



Ettevaatust! Asjatundmatust käsitlemisest tingitud kahjustused.

- ▶ Kasutage seadet alati üksnes tüübisildil ära toodud pingega.
- ▶ Kasutage ainult tootja poolt soovitatud tarvikuid.
- ▶ Kasutage seadme laadimiseks üksnes tarnekomplektis sisalduvat adapterit. Vahetage defektne adapter välja üksnes originaalvaruosade vastu, mida saab tellida meie teeninduskeskusest.

- ▶ Ärge kunagi lükake esemeid seadme avadesse ega laske neil sinna kukkuda.
- ▶ Ärge hoidke seadet toitejuhtmest ja selle vooluvõrgust eemaldamisel tõmmake pistikust, aga mitte juhtmest või seadmest.
- ▶ Hoidke toitejuhe ja seade kuumadest pindadest eemal.
- ▶ Ärge laadige ega hoiustage seadet keerdunud või väändunud toitejuhtmega.

Üldised juhised kasutajale

Teave kasutusjuhendi kasutamise kohta

- ▶ Enne seadme esmakordset kasutamist lugege kasutusjuhend täielikult läbi ja püüdke sellest aru saada.
- ▶ Kasutusjuhend on toote osa. Säilitage seda hoolikalt käepärases kohas.
- ▶ Kasutusjuhendi võib tellida meie teeninduskeskusest ka PDF-failina. EÜ vastavusdeklaratsiooni võib meie teeninduskeskusest küsida ka teistes Euroopa Liidu ametlikes keeltes.
- ▶ Seadet kolmandale isikule üle andes andke üle ka kasutusjuhend.
- ▶ Kui ohutusekirjad ja -juhised lähevad vastuollu siseriiklike regulatsioonidega, tuleb järgida siseriiklikke regulatsioone.

Sümbolite ja juhiste selgitused



OHT

Raske kehavigastuse või surmaga lõppeva elektrilöögi oht.



OHT

Raske kehavigastuse või surmaga lõppeva plahvatuse oht.



HOIATUS

Võimaliku kehavigastuse või terviseriski hoiatus.



ETTEVAATUST

Viide materiaalse kahju ohule.



Kasulik teave ja nõuanded.

- ▶ Teil palutakse teostada teatud toimingud.

1. Teostage need toimingud kirjeldatud järjekorras.
- 2.
- 3.

Tootekirjeldus

Osade nimetused (joon 1)

- A** Lõikeelement
- B** Lüüti sisse- ja väljalülitamiseks
- C** Laadimisnäidik
- D** Laadija
- E** Laadija pistikupesa
- F** Lõikeelemendi õli
- G** Puhastushari
- H** Kammiotsik
- I** Adapter
- J** Seadme ühenduspistik

Tehnilised andmed

Käiseseade

Ajam:	alalisvoolumootor
Aku:	NiMH-aku
Aku tööaeg:	kuni 100 min
Mõõtmed: (p x l x k):	141 x 32 x 29 mm
Kaal:	ca 132 g
Müratase:	max 60 dB(A) / 25 cm
Vibratsioon:	< 2,5 m/s ²

Laadija

Mõõtmed	
koos tarvikutega (l x p x k):	72 x 96 x 58 mm
Kaal:	ca 61 g

Adapter

Tüüp:	adapter 6000
Võimsus:	max 12 W
Tööpinge:	100–240 V / 50–60 Hz

Seade on isoleeritud ning ei tekita elektromagnetkiirgust. Seade vastab Euroopa Liidu elektromagnetilise ühilduvuse direktiivile 2004/108/EÜ ja masinate direktiivile 2006/42/EÜ.

Seadmega töötamine

Ettevalmistamine kasutuselevõtuks

 Säilitage pakend seadme hilisemaks turvaliseks hoiustamiseks või transportimiseks.

- ▶ Kontrollige tarnekomplekti terviklikkust.
- ▶ Kontrollige kõiki osi võimalike transpordikahjustuste suhtes.

Ohutus



Ettevaatust! Valest toitepingest tingitud kahjustused.

- ▶ Kasutage seadet alati üksnes tüübisildil ära toodud pingega.

Aku laadimine

 Enne esmakordset kasutamist laadige akut tingimata ca **2 tundi!**

1. Ühendage adapteri ühenduspistik (J) laadija pistikupessa (E) (joon 2, ⊕).

 Intelligentne laadimise juhtimissüsteem takistab akude ülelaadimist.

2. Ühendage adapter vooluvõrku (joon 2, ⊕).
3. Lülitage seade lülitist välja (joon 3, ⊕).
4. Asetage seade laadijasse (joon 2).

 · Laadimisnäidik (C) vilgub laadimise ajal ühtlaselt. Kui aku on täis, siis vilgub laadimisnäidik teisel režiimil (10 vilgutust /1 paus).

· Näidik kustub pärast seadme laadijast eemaldamist (voolusäästurežiim).

· Laadimisaeg kuni täieliku laetuseni on kuni **120 minutit**.

Töötamine akutoitel

1. Lülitage seade lülitist sisse ja pärast kasutamist välja (joon 3, ⊕/⊖).

 · Täis akuga võib seadet kasutada kuni **100 minutit**. Selline tulemus saavutatakse ca 5–10 laadimistsükli möödudes.

· Lõikeelemendi ebapiisava hoolduse korral võib tööaeg oluliselt lüheneda.

Kasutamine

Lõikamine kammiootsikuga

Seadet võib kasutada ka koos kammiootsikuga.

- ▶ Lõikepikkuse reguleerimiseks on kammiootsikul 5 fikseeritavaid asendit.
- ▶ Mida kaugemale kammiootsik seadmel lükata, seda lühem on lõikepikkus.

 Lõikepikkust saab reguleerida vahemikus 3 mm (joon 5, ⊕) kuni 6 mm (joon 5, ⊖).

Kammiootsiku paigaldamine/eemaldamine

1. Lükake kammiootsik noole suunas lõpuni lõikeelemendile (joon 4, ⊕).
2. Kammiootsiku saab noole suunas lükates eemaldada (joon 4, ⊖).

Korrasohid



Hoiatus! Asjatundmatu käsitlemine võib põhjustada vigastusi ja kahjustusi.

- ▶ Lülitage seade enne puhastus- ja hooldustööd välja ja eemaldage vooluvõrgust.

Puhastamine ja hooldus



Oht! Elektriõõgi oht seadmesse tungiva vedeliku tõttu.

- ▶ Ärge kastke seadet vette!
- ▶ Vältige vedelike tungimist seadme sisemusse.
- ▶ Ühendage seade uuesti vooluvõrku täielikult kuivatatuna.



Ettevaatust! Agressiivsetest kemikaalidest tingitud kahjustused.

Agressiivsed kemikaalid võivad seadet ja tarvikuid kahjustada.

- ▶ Ärge kasutage lahusteid ja abrasiivseid vahendeid.
- ▶ Kasutage ainult tootja poolt soovitatud puhastusvahendeid ja lõikeelemendi õli.



Tarvikuid ja varuosi saate tellida oma edasimüüja käest või meie teeninduskeskusest.

- ▶ Pärast iga kasutamist eemaldage korpuse küljest kammiootsik (joon 4, ⊕) ja lõikeelement (joon 6, ⊕). Puhastage korpuse ava ja lõikeelement puhastusharjaga juustest (joon 7). Lisaks vajutage puhastushooba. Nii saate juukseid lihtsalt puhastusharjaga lõikekammi ja lõiketera vahelt eemaldada (**EASY CLEANING**).
- ▶ Hoidke laadija ja seadme laadimiskontaktid alati puhtad.
- ▶ Pühkige seadet ainult pehme, vajadusel kergelt niiske lapiga.
- ▶ Puhastage lõikeelementi puhastatava desinfitseerimisvahendiga.
- ▶ Õlitage lõikeelementi lõikeelemendile mõeldud õliga (joon 8).



- ▶ Hea lõiketulemuse saavutamiseks ja lõikekvaliteedi säilimiseks on oluline lõikeelementi sageli õlitada.
- ▶ Kui pärast pikaajalist kasutamist vaatamata puhastamisele ja õlitamisele lõikamistulemus halveneb, siis tuleks lõikeelement välja vahetada.

Lõikelemendi väljavahetamine



Hoiatus! Asjatundmatu käsitsemine võib põhjustada vigastusi ja kahjustusi.

- ▶ Lülitage seade enne lõikelemendi vahetamist välja.

1. Lülitage seade lülitist välja (joon 3, Ⓢ).
2. Suruge lõikeelement noole suunas korpusest eemale (joon 6, Ⓢ). Eemaldage lõikeelement.
3. Uue lõikelemendi paigaldamiseks asetage see konksuga korpuse avasse ja suruge korpuse poole kuni see fikseerub (joon 6, Ⓢ).

Probleemide kõrvaldamine

Lõikeelement lõikab halvasti.

Lõikeelement kitkub.

Aku tööaeg on liiga lühike.

Põhjus: lõikeelement on määratud.

- ▶ Puhastage ja õlitage lõikelementi (joon 7, 8).

Põhjus: lõikeelement on kulunud.

- ▶ Vahetage lõikeelement välja (joon 6).

Nahavigastus

Põhjus: liiga tugev surve nahale.

- ▶ Liiga nõrk surve nahale.

Põhjus: lõikamise nurk on liiga järsk.

- ▶ Hoidke seadet väiksema nurga all.

Laadimisnäidik ei põle.

Põhjus: seade peab olema laadimise ajal välja lülitatud.

- ▶ Kontrollige, kas seade on välja lülitatud. (Joon 3, Ⓢ)

Põhjus: laadimiskontaktid on määratud.

- ▶ Puhastage laadija ja seadme laadimiskontakte.

Põhjus: vooluvarustuse häired.

- ▶ Veenduge, et adapter oleks pistikupesaga ühendatud.
- ▶ Kontrollige toitejuhet võimalike kahjustuste osas.

Utiliseerimine



Ettevaatust! Keskkonnakahju valesi utiliseerimisel.

- ▶ Laadige akud enne utiliseerimist tühjaks!
- ▶ Nõuetekohane utiliseerimine on keskkonnakaitselise huvides ja takistab inimese ja keskkonna kahjustamist.

Järgige seadme utiliseerimisel vastavaid õigusakte.

Euroopa Ühenduse elektriliste ja elektrooniliste seadmete utiliseerimise alane info:



Euroopa Ühenduses toimub elektriliste seadmete utiliseerimine vastavalt kohalikele regulatsioonidele, mis põhinevad Euroopa Liidu elektri- ja elektroonika-seadmete jäätmeid käsitleval direktiivil 2012/19/EÜ (WEEE). Selle alusel ei tohi seadet enam utiliseerida koos olmeprügi või majapidamisjäätmetega.

Seade võetakse tasuta vastu kohaliku omavalitsuse kogumispunktis või jäätmejaamas.

Toote pakend on valmistatud taaskasutatavatest materjalidest. Utiliseerige see keskkonnasõbralikult ja suunake taaskasutusse.

1591Q tipa tīkla/akumulatora matu griežamās mašīnas oriģinālās lietošanas instrukcijas tulkojums

Vispārējās drošības norādes

 **Izlasiet, ņemiet vērā un saglabāiet visas drošības norādes!**

Paredzētais pielietojums:

- Izmantojiet matu griežamās mašīnas tikai cilvēku matu, bārdas un uzacu griešanai.
- Izmantojiet dzīvnieku apspalvojuma griežamās mašīnas tikai dzīvnieku spalvu un pavilnas griešanai.
- Šo ierīci ir paredzēts izmantot industriālām vajadzībām.

Prasības lietotājiem

- Pirms lietošanas vispirms pilnībā izlasiet Lietošanas instrukciju un iepazīstiet pašu iekārtu.
- Bērni no 14 gadu vecuma, kā arī cilvēki ar fiziskiem, sensoriem un garīgiem traucējumiem un personas, kurām trūkst pieredzes un/vai zināšanu, šo iekārtu drīkst izmantot tikai tad, kad ir apguvušas drošus iekārtas izmantošanas pamatus un izpratuši tās potenciāli radītos riskus. Bērniem ir aizliegts spēlēties ar iekārtu. Bērni bez uzraudzības nedrīkst veikt iekārtas tīrīšanu un tehnisko apkopi.
- Ierīce nedrīkst būt sasniedzama dzīvniekiem, tā ir jāšargā no laikapsūkļu ietekmes.

Apdraudējums

-  **Bīstami! Iekārtas/slēdža bojājumi var radīt strāvas triecienu.**
- ▶ Neizmantojiet iekārtu, ja ir traucēta tās darbība, tā ir bojāta vai iekritusi ūdenī. Lai izvairītos no bojājumiem, remontu veiciet tikai pilnvarotos servisa centros, izmantojot oriģinālās rezerves daļas.
 - ▶ Nēkad neizmantojiet iekārtu ar bojātu strāvas kabeli vai barošanas bloku. Lai izvairītos no potenciāla riska, bojātu strāvas kabeli vai barošanas bloku drīkst nomainīt vienīgi autorizētā servisa centrā vai kvalificēts speciālists, izmantojot oriģinālās rezerves daļas.

- ▶ Elektroierīces drīkst remontēt vienīgi izglītoti elektrotehnikas speciālisti.



Bīstami! Šķidrums rada strāvas trieciena risku.

- ▶ Elektroierīci vienmēr novietojiet un uzglabājat tā, lai tā nevarētu iekrist ūdenī (piemēram, izlietnē). Sargājiet ierīci no ūdens un citiem šķidrumiem.
- ▶ Nekādā gadījumā nepieskarieties ūdenī iekritušai ierīcei un nemēģiniet to satvert ūdenī. Nekavējoties pārtrauciet strāvas padevi ierīcei.
- ▶ Pirms ierīces lietošanas nogādājiet to uz pārbaudi servisa centrā.
- ▶ Izmantojiet un uzglabājat iekārtu tikai sausās telpās.



Sprādzienbīstamība!

- ▶ Necentieties pašrocīgi mainīt akumulatorus.
- ▶ Akumulatoru nomaiņu drīkst veikt tikai servisa centrā, ievērojot ražotāja norādītos akumulatora tipus.
- ▶ Ierīce nedrīkst ilgi atrasties vidē, kur temperatūra zemāka par 0°C vai augstāka par +40°C. Sargiet no tiešiem saules stariem.



Brīdinājums! Pārkaršis asmeņu bloks var radīt apdegumus.

- ▶ Asmeņu bloks var sakarst ilgstošas iekārtas lietošanas laikā. Regulāri pārtrauciet iekārtas lietošanu, lai ļautu asmeņu blokam atdzist.



Brīdinājums! Nepareiza izmantošana var radīt miesas bojājumus.

- ▶ Nekad neizmantojiet ierīci ar bojātu asmeņu bloku.
- ▶ Iekārtu pirms nolikšanas vienmēr izslēdziet, lai tā vibrācijas ietekmē nevarētu nokrist zemē.



Uzmanību! Nepareiza izmantošana var radīt zaudējumus.

- ▶ Izmantojiet ierīci tikai ar spriegumu, kas atbilst uz tipa plāksnītes norādītajam.
- ▶ Izmantojiet tikai ražotāja apstiprinātus piederumus.
- ▶ Iekārtas uzlādēšanai izmantojiet tikai ar to kopā piegādāto barošanas bloku. Bojātās barošanas bloka daļas nomainiet tikai ar oriģinālajām rezerves daļām, kas ir pieejamas mūsu servisa centros.

- ▶ Nebāziet un nemetiet nekādus priekšmetus iekārtas atverē.
- ▶ Nenesiet iekārtu aiz strāvas kabeļa un, izraujot spraudni no rozetes, vienmēr velciet aiz spraudņa, nevis vada vai iekārtas.
- ▶ Sargājiet iekārtu un strāvas kabeli no karstām virsmām.
- ▶ Neuzlādējiet un neuzglabājiet iekārtu ar pārlocītu vai pārgrieztu strāvas kabeli.

Vispārējās norādes lietotājiem

Informācija par Lietošanas instrukciju

- ▶ Pirms uzsākt iekārtas izmantošanu ir jāizlasa un jāizprot tās Lietošanas instrukcija.
- ▶ Uzskatiet Lietošanas instrukciju par produkta sastāvdaļu un uzglabājiet to drošā un viegli pieejamā vietā/
- ▶ Šo lietošanas instrukciju var iegūt mūsu servisa centrā arī PDF faila formātā. Mūsu servisa centrā var iegūt ES atbilstības deklarāciju arī citās ES oficiālajās valodās.
- ▶ Nodotot iekārtu trešajām personām, nododiet arī Lietošanas instrukciju.
- ▶ Ja rodas nesakrītības ar valsts nacionālajiem drošības noteikumiem un priekšrakstiem, virsroka vienmēr ir nacionālajiem noteikumiem.

Simbolu un instrukciju skaidrojums



BĪSTAMI

Pastāv elektriskās strāvas trieciena risks, kas var izraisīt smagus miesas bojājumus vai pat nāvi.



BĪSTAMI

Pastāv eksplozijas risks, kas var izraisīt smagus miesas bojājumus vai pat nāvi.



BRĪDINĀJUMS

Brīdinājums par iespējamu miesas bojājumu vai veselības kaitejuma risku.



PIESARGĪETIES

Apzīmē materiālo zaudējumu radīšanas risku.



Piezīme ar nozīmīgu informāciju un padomiem.

- ▶ Jums būs nepieciešams veikt kādu darbību.
1. Darbības ir veicamas norādītajā kārtībā.
 - 2.
 - 3.

Izstrādājuma apraksts

Komponentu uzskaitījums (1. att.)

- A** Asmeņu bloks
- B** Ieslēgšanas/izslēgšanas slēdzis
- C** Uzlādes indikators
- D** Uzlādes stacija
- E** Uzlādes stacijas ligzda
- F** Eļļa asmeņu blokam
- G** Tīrīšanas birste
- H** Ķemmes uzlika
- I** Barošanas bloks
- J** Iekārtas spraudnis

Tehniskā informācija

Rokas ierīce

Piedziņa:	Līdzstrāvas motors
Akumulators:	NiMH akumulators
Akumulatora darbības ilgums:	līdz 100 min
Izmēri (AxPxG):	141 x 32 x 29 mm
Svars:	apm. 132 g
Emisijas skaņas spiediena līmenis:	maks. 60 dB(A) @ 25 cm
Vibrācija:	< 2,5 m/s ²

Uzlādes stacija

Izmēri ar piederumiem (AxPxG):	72 x 96 x 58 mm
Svars:	apm. 61 g

Barošanas bloks

Tips:	Adapteris 6000
Jaudas patēriņš	maks. 12 W
Barošanas spriegums:	100–240 V / 50/60 Hz

Ierīce ir izolēta un aizsargāta pret ārējiem traucējumiem. Iekārta atbilst ES Elektromagnētiskās savienojamības direktīvai 2004/108/ES un ES direktīvai par mašīnām 2006/42/ES.

Ekspluatācija

Sagatavošana

- Iepakojuma materiālu saglabājiet, lai ierīci vēlāk droši uzglabātu vai transportētu.

- ▶ Pārbaudiet, vai viss ir piegādāts.
- ▶ Pārbaudiet, vai detaļas transportēšanas laikā nav bojātas.

Drošība



Uzmanību! Neatbilstoša strāvas sprieguma padeve var radīt bojājumus.

- ▶ Izmantojiet ierīci tikai ar spriegumu, kas atbilst uz tipa plāksnītes norādītajam.

Akumulatora uzlāde

- Pirms pirmās lietošanas ierīce jāuzlādē apmēram **2 stundas!**

1. Iekārtas barošanas spraudni (J) pieslēdziet uzlādes stacijas barošanas ligzdai (E) (2. att.Ⓢ).

- Saprātīgi pārvaldot uzlādi, tik novērsta pārmērīga akumulatora uzlādes ātrumu.

2. Barošanas bloku pieslēdziet kontakrozetei (2. att.Ⓢ).
3. zslēdziet ierīci ar ieslēgšanas/izslēgšanas slēdzi (3. att.Ⓢ).
4. Ievietojiet ierīci uzlādes stacijā (2. att.).

- Uzlādes laikā vienmērīgi mirgo uzlādes indikators (C). Kad akumulators ir pilnībā uzlādēts, uzlādes indikatora mirgošanas cikls ir citāds (10 ieslēgts/1 izslēgts).
- Pēc ierīces izņemšanas no uzlādes stacijas indikators nodzīst (enerģijas taupīšanas režīms).
- Pilnīga akumulatora uzlāde ilgst aptuveni **120 minūtes**.

Akumulatora izmantošana

1. Ierīci pēc lietošanas izslēdziet ar ieslēgšanas/izslēgšanas slēdzi (3. att.Ⓢ/Ⓢ).

- Ar pilnībā uzlādētu akumulatoru ierīci var izmantot līdz **100 minūtēm**. Šāds apjoms tiek sasniegts apmēram pēc 5–10 uzlādes cikliem.
- Nekopts asmeņu bloks var būtiski samazināt darbības laiku.

Apkalpošana

Griešana ar ķemmes uzlikām

Iekārtu var izmantot arī ar ķemmes uzliku.

- ▶ Lai regulētu griešanas garumu, ķemmes uzliku var iestatīt vienā no 5 fiksētām pozīcijām.
- ▶ Jo vairāk ķemmes uzlika tiek iebīdīta, jo īsāks ir griešanas garums.

- Griešanas garumu var iestatīt no 3 mm (5. att.Ⓢ) līdz 6 mm (5. att.Ⓢ).

Ķemmes uzliku uzlikšana/ņoņemšana

1. Bultiņas norādītajā virzienā uzbīdīet ķemmes uzliku uz asmeņu bloka līdz atdūrei (4. att.Ⓢ).
2. Ķemmes uzliku var ņoņemt, bīdot to bultiņas norādītajā virzienā (4. att.Ⓢ).

Apkope



Brīdinājums! Nepareiza izmantošana var radīt miesas bojājumus un materiālos zaudējumus.

- ▶ Pirms jebkuru tīrīšanas un apkopes darbu uzsākšanas izslēdziet ierīci no atvienojiet to no strāvas padeves.

Tīrīšana un kopšana



Bīstami! Šķidrums rada strāvas trieciena risku.

- ▶ Nemērkī iekārtu ūdenī!
- ▶ Nepieļaujiet šķidrumu iekļūšanu ierīcē.
- ▶ Pieslēdziet ierīci strāvas padevei tikai pēc tam, kad tā ir pilnībā izžuvusi.



Uzmanību! Agresīvas ķīmiskās vielas var radīt bojājumus.

- ▶ Agresīvas ķīmiskās vielas var radīt bojājumus iekārtā un tās piederumos.
- ▶ Neizmantojiet šķīdinātājus un abrazīvus līdzekļus.
- ▶ Izmantojiet tikai ražotāja apstiprinātus tīrīšanas līdzekļus un asmeņu bloka eļļu.



Piederumus un rezerves daļas varat iegādāties pie sava izplatītāja vai mūsu apkopes centrā.

- ▶ Pēc katras lietošanas ņoņemiet ķemmes uzliku (4. att.Ⓢ) un izkratiet atgriezumus no korpusa (6. att.Ⓢ). Ar tīrīšanas suku palīdzību notīriet matu paliekas no ligzdas un asmeņu bloka (7. att.). Papildus nospiediet tīrīšanas sviru. Tādējādi var viegli iztīrīt matu paliekas starp griezējšķērēm un griezējasmēņiem ar tīrīšanas suku palīdzību (**EASY CLEANING**).
- ▶ Vienmēr uzturiet tīrus uzlādes stacijas un ierīces uzlādes kontaktus.
- ▶ Noslaukiet ierīci tikai ar mīkstu, viegli samitrinātu drāniņu.
- ▶ Notīriet asmeņu bloku ar higiēnisko aerosolu.
- ▶ Ieeļļojiet asmeņu bloku ar asmeņu bloka eļļu (8. att.).



- ▶ Lai griešanu varētu veikt labi un pietiekami ilgi uzturētu griešanas spēju, ir svarīgi bieži ieeļļot asmeņu bloku.
- ▶ Ja griešanas efektivitāte samazinās pēc ilgstoša lietošanas laika, neskatoties uz regulāru tīrīšanu un eļļošanu, tad ir jāmaina asmeņu bloks.

Asmeņu bloka maiņa



Brīdinājums! Nepareiza izmantošana var radīt miesas bojājumus un materiālos zaudējumus.

- ▶ Pirms asmeņu bloka nomainīšanas izslēdziet ierīci.

1. Izslēdziet ierīci ar ieslēgšanas/izslēgšanas slēdži (3. att. ②).
2. Izspiediet asmeņu bloku ar bultīņu norādītajā virzienā ārā no korpusa (6. att. ③). Noņemiet asmeņu komplektu
3. Ievietojot atpakaļ, asmeņu bloku ar āķi ievietojiet korpusa stiprinājumā un piespiediet pie korpusa, līdz tas nokļūst (6. att. ④).

Problēmu risināšana

Asmeņu bloks slikti griež.

Asmeņu bloks plīš.

Īss akumulatora darbības laiks.

Iemesls: Asmeņu bloks ir aizsērējis.

- ▶ Iztīriet un ieeļļojiet asmeņu bloku (7./8. att.).

Iemesls: Asmeņu bloks ir nolietojies.

- ▶ Nomainiet asmeņu bloku (6. att.).

Savainota āda

Iemesls: Tiek pārāk stipri spiests uz ādu.

- ▶ Jāsamazina spiediens uz ādu.

Iemesls: Pārāk stāvs griešanas leņķis.

- ▶ Lietot ierīci lēzenākā stāvoklī.

Nespīd uzlādes indikators.

Iemesls: Ierīce uzlādes laikā izslēgusies.

- ▶ Pārbaudiet, vai ierīce ir izslēgta. (3. att. ②)

Iemesls: Uzlādes kontakti aizsērējuši.

- ▶ Notīriet uzlādes stacijas un ierīces uzlādes kontaktus.

Iemesls: Traucēta strāvas padeve.

- ▶ Nodrošiniet, lai barošanas bloks ir savienots ar kontaktrozeti.
- ▶ Pārbaudiet vai nav bojāts strāvas kabelis.

Utilizācija



Uzmanību! Nepareiza utilizācija kaitē apkārtējai videi.

- ▶ Pirms utilizācijas jāizņem akumulatorus!
- ▶ Pareiza utilizācija palīdz aizsargāt apkārtējo vidi un samazina iespējamo kaitīgo ietekmi uz cilvēkiem un dabu.

Utilizējot iekārtu, pievērsiet uzmanību spēkā esošajām prasībām.

Informācija par elektrisko un elektronisko iekārtu utilizāciju Eiropas Savienībā:



Eiropas Savienībā elektroierīču utilizāciju nosaka valsts noteikumi, kas ir balstīti uz ES direktīvu 2012/19/EU par elektrisko un elektronisko iekārtu atkritumiem (EELA). Saskaņā ar to, šo iekārtu vairs nedrīkst utilizēt kopā ar sadzīves atkritumiem.

Iekārtu par brīvu pieņem sabiedriskajās atkritumu savākšanas vai šķirošanas vietās.

Produkta iepakojums ir izgatavots no pārstrādājama materiāla. Utilizējiet viedi draudzīgā veidā un nododiet otrreizējai pārstrādei.

Originalios naudojimo instrukcijos vertimas – iš elektros tinklo maitinama / akumuliatorinė plaukų kirpimo mašinėlė 1591Q

Bendrosios atsargumo priemonės

 **Perskaitykite ir atkreipkite dėmesį į visas atsargumo priemones bei pasilikite ateičiai!**

Naudojimas pagal paskirtį

- Naudokite plaukų kirpimo mašinėles tik žmonių galvos plaukams, barzdai ir antakiams kirpti.
- Naudokite gyvūnų plaukų kirpimo mašinėles tik gyvūnų plaukams ir kailliui kirpti.
- Šis prietaisas sukurtas profesinės veiklos vykdymui.

Reikalavimai naudotojui

- Prieš pradėdami naudoti, perskaitykite visas naudojimo instrukcijas ir susipažinkite su prietaisu.
- Šį prietaisą gali naudoti vaikai nuo 14 metų, taip pat asmenys, turintys ribotų fizinių, jutiminių ar protinių gebėjimų arba neturintys patirties ir/ar žinių, jei jie yra prižiūrimi arba jiems buvo paaiškinta, kaip saugiai naudoti prietaisą ir jie suprato gresiančius pavojus. Vaikams negalima žaisti su prietaisu. Neprižiūrimi vaikai negali atlikti valymo ir priežiūros darbų.
- Prietaisą laikykite gyvūnams nepasiekiamoje vietoje arba ten, kur jis gali būti paveiktas oro sąlygų.

Pavojai

 **Pavojus! Elektros smūgio pavojus esant sugadintam prietaisui/maitinimo šaltinio kištukui.**

- Nenaudokite prietaiso, jei jis tinkamai neveikia, jei yra sugadintas, arba jei jis įkrito į vandenį. Siekiant nekelti pavojaus, remonto darbai turi būti atliekami tik specializuotame klientų aptarnavimo centre, naudojant originalias atsargines dalis.

- ▶ Niekada nenaudokite prietaiso, jei maitinimo laidas ar maitinimo šaltinio kištukas pažeisti. Siekiant išvengti pavojaus, pažeistą maitinimo laidą ar maitinimo šaltinio kištuką pakeiskite originalia atsargine dalimi tik specializuotame klientų aptarnavimo centre arba leiskite tai padaryti asmeniui, turinčiam panašią kvalifikaciją.
- ▶ Elektros prietaisus gali taisyti tik elektrotechninį išsilavinimą turintys specialistai.



Pavojus! Elektros smūgio pavojus patekus skysčiui.

- ▶ Elektros prietaisus visuomet padėkite arba laikykite taip, kad jie neįkristų į vandenį (pvz. kriauklę). Prietaisą laikykite atokiau nuo vandens ar kitų skysčių.
- ▶ Jei elektros prietaisas įkrito į vandenį, nelieskite jo ir vandens. Tučtuojau ištraukite kištuką iš lizdo.
- ▶ Prieš prietaisą vėl pradėdami naudoti, patikrinkite klientų aptarnavimo centre.
- ▶ Prietaisą naudoti ir laikyti tik sausose patalpose.



Sprogimo pavojus!

- ▶ Nebandykite patys keisti baterijas.
- ▶ Baterijos gali būti pakeistos tik gamintojo aprobuotais tipais klientų aptarnavimo centre.
- ▶ Nenaudokite prietaiso ilgą laiką žemesnėje nei 0°C arba aukštesnėje nei +40°C temperatūroje. Saugokite nuo tiesioginių saulės spindulių.



Įspėjimas! Susižeidimo pavojus esant perkaitusiems kirpimo peiliukams.

- ▶ Jei prietaisas ilgai naudojamas, kirpimo peiliukai gali įkaisti. Naudodami pastoviai darykite pertraukas, kad kirpimo peiliukai atvėstų.



Įspėjimas! Susižeidimo pavojus netinkamai naudojant.

- ▶ Niekada nenaudokite prietaiso, jei pažeisti kirpimo peiliukai.
- ▶ Prieš padėdami prietaisą visuomet jį išjunkite, kadangi jis dėl vibracijos gali nukristi.

**Atsargiai! Sugadinimo pavojus netinkamai naudojant.**

- ▶ Įjunkite prietaisą tik su duomenų plokštelėje nurodyta įtampa.
- ▶ Naudokite tik gamintojo rekomenduojamus priedus.
- ▶ Prietaisui įkrauti naudokite tik įsigytą maitinimo laido kištuką. Pakeiskite pažeistas maitinimo laido kištuko dalis tik originalio- mis atsarginėmis dalimis, kurias galite įsigyti mūsų klientų aptar- navimo centre.
- ▶ Nekiškite ir nemeskite jokių objektų į prietaiso angas.
- ▶ Neneškite prietaiso laikydami už maitinimo laido, atjunkite prietaisą nuo elektros lizdo ištraukdami kištuką, o ne laidą ar prietaisą.
- ▶ Maitinimo laidą ir prietaisą laikykite atokiau nuo įkaitusių paviršių.
- ▶ Nekraukite ir nelaikykite prietaiso, jei maitinimo laidas susisukęs ar užlenktas.

Bendrosios nuorodos naudotojui**Informacija apie naudojimo instrukcijos naudojimą**

- ▶ Prieš pradėdami naudotis prietaisu, perskaitykite visas naudojimo instrukcijas.
- ▶ Naudojimo instrukcija yra prietaiso dalis, laikykite ją gerai prieinamoje vietoje.
- ▶ Šią naudojimo instrukciją PDF-formatu galima gauti mūsų klientų aptarnavimo centre. EB atitikties deklaraciją kitomis ES kalbomis galima gauti mūsų klientų aptarnavimo centre.
- ▶ Duodami prietaisą tretiems, pridėkite šią naudojimo instrukciją.
- ▶ Jei yra neatitikimų su nacionaliniais saugos taisyklėmis ir nuorodomis, turi būti laikomasi nacionalinių reikalavimų.

Simbolių ir nuorodų paaiškinimas**PAVOJUS**

Elektros šoko pavojus, galintis sukelti sunkų žmogaus sužalojimą ar mirtį.

**PAVOJUS**

Sproginimo pavojus, galintis sukelti sunkų žmogaus sužalojimą ar mirtį.

**ĮSPĖJIMAS**

Įspėjimas, kad galima susižeisti ar galima rizika sveikatai.

**ATSARGIAI**

Rodo, kad galima patirti materialinės žalos.



Rodo naudingą informaciją ar patarimus.



Turite imtis veiksmų.

- 1.
- 2.
- 3.

Atlikite veiksmus nurodyta tvarka.

de
en
fr
it
es
pt
nl
da
sv
no
fi
tr
pl
cs
sk
hr
hu
sl
ro
bg
ru
uk
et
lv
lt
el
ar

Gaminio aprašymas

Lentelės aprašymas (1 pav.)

- A Kirpimo peiliukai
- B Įjungimo/išjungimo mygtukas
- C Įkrovimo indikatorius
- D Įkrovimo stotelė
- E Įkrovimo stovo lizdas
- F Alyva kirpimo peiliukams
- G Valymo šepetėlis
- H Šukutės
- I Maitinimo šaltinio kištukas
- J Prietaiso prijungimo kištukas

Specifikacija

Rankinis prietaisas

Pavara:	DC variklis
Akumuliatorius:	NiMH akumuliatorius
Akumuliatoriaus veikimo laikas:	iki 100 min.
Matmenys (IxPxA):	141 x 32 x 29 mm
Svoris:	apie 132 g
Garso slėgio lygis:	maks. 60 dB(A) @ 25 cm
Vibracija:	< 2,5 m/s ²

Įkrovimo stotelė

Dydžiai	72 x 96 x 58 mm
su reikmenimis (IxPxA)	apie 61 g
Svoris:	

Maitinimo šaltinio kištukas

Tipas:	Adapteris 6000
Vartojamoji galia	maks. 12 W
Maitinimo įtampa:	100–240 V / 50/60 Hz

Prietaisas yra izoliuotas ir apsaugotas nuo radijo bangų trukdžių. Atitinka ES direktyvų 2004/108/EB dėl elektromagnetinio suderinamumo ir 2006/42/EB dėl mašinų reikalavimus.

Naudojimas

Paruošimas

- Išsaugokite pakuotę vėlesniam saugiam laikymui ir transportavimui.

- Patikrinkite, ar visos dalys yra pakuotėje.
- Patikrinkite, ar transportavimo metu dalys nebuvo pažeistos.

Sauga



Atsargiai! Pavojus sugadinti naudojant netinkamą įtampą.

- Įjunkite prietaisą tik su duomenų plokštelėje nurodyta įtampa.

Akumuliatoriaus krovimas



Prieš pirmą naudojimą būtina krauti apie **2 valandas!**

1. Įkiškite prietaiso maitinimo šaltinio prijungimo kištuką (J) į įkrovimo stotelės lizdą (E) (2 pav.Ⓞ).



Sumanaus įkrovimo valdymo dėka akumuliatorius nepersikraus.

2. Įkiškite pajungimo prie maitinimo tinklo kištuką į elektros lizdą (2 pav.Ⓞ).
3. Įjungimo/išjungimo mygtuku išjunkite prietaisą (3 pav.Ⓞ).
4. Įstatykite prietaisą į įkrovimo stotelę (2 pav.).



- Įkrovimo metu įkrovimo indikatorius (C) mirksi tolygiai. Jei baterija pilnai įkrauta, įkrovimo indikatorius mirksi kitu dažniu (įjungus - 10 / išjungus - 1).
- Išėmus prietaisą iš įkrovimo stotelės indikatorius užgesta (energijos taupymo režimas).
- Krovimo laikas, per kurį pasiekiamas maksimalus pajėgumas, yra **120 minučių**.

Baterijos naudojimas

1. Įjungimo/išjungimo mygtuku įjunkite prietaisą, po naudojimo išjunkite (3 pav.Ⓞ/Ⓞ).



- Jei baterija pilnai pakrauta, prietaisą galima naudoti iki **100 minučių**. Toks pajėgumas pasiekiamas po maždaug 5–10 įkrovimo ciklų.
- Netinkamai prižiūrint kirpimo peiliukus, naudojimo trukmė gali žymiai sumažėti.

Naudojimas

Kirpimas su šukutėmis

Prietaisą galima naudoti ir su šukutėmis.

- Nustatant kirpimo ilgį šukutes galima nustatyti 5 fiksuotose padėtyse.
- Kuo toliau šukutės įstumiamos, tuo trumpesnis kirpimas.



Kirpimo ilgį galima nustatyti nuo 3 mm (5 pav.Ⓞ) iki 6 mm (5 pav.Ⓞ).

Šukučių uždėjimas/nuėmimas

1. Šukutės rodyklės kryptimi stumkite kol jos atsirems į kirpimo peiliukus (4 pav.Ⓞ).
2. Šukutes nuimsite stumdami rodyklės kryptimi (4 pav.Ⓞ).

Techninė priežiūra



Įspėjimas! Susižeidimo ir daiktų sugadinimo pavojus netinkamai naudojant.

- Prieš pradėdam valymo ir priežiūros darbus, mašinėlę išjunkite ir išjunkite iš elektros tinklo.

Valymas ir priežiūra

Pavojus! Elektros smūgio pavojus patekus skysčiui.

- ▶ Nejmerkite prietaiso į vandenį!
- ▶ Saugokite, kad į prietaiso vidų nepatektų skysčių.
- ▶ Tik sausą prietaisą prijunkite prie elektrosrovės.



Atsargiai! Pavojus sugadinti stipriomis cheminėmis medžiagomis.

- Stiprios cheminės medžiagos gali prietaisą ir priedus sugadinti.
- ▶ Nenaudokite tirpiklių ir šveitiklių.
 - ▶ Naudokite tik gamintojo rekomenduojamas valymo priemonės ir kirpimo peiliukų alyvą.



Priedus ir atsargines dalis galite įsigyti iš savo prekybos centro ar mūsų klientų aptarnavimo centre.

- ▶ Po kiekvieno naudojimo nuimkite šukutes (4 pav. ©) ir atlenkite kirpimo peiliukus nuo korpuso (6 pav. ©). Valymo šepetėliu pašalinkite plaukų likučius iš prietaiso angos ir nuo kirpimo peiliukų (7 pav.). Paspauskite valymo svirtį. Tai palengvina šepetėliu pašalinti tarp viršutinio ir apatinio peiliukų susikaupusius plaukus (**LENGVAS VALYMAS**).
- ▶ Stebėkite, kad įkrovimo kontaktai krovimo stotelėje ir ant prietaiso būtų visada švarūs.
- ▶ Prietaisą nuvalykite minkšta, šiek tiek sudrėkinta šluoste.
- ▶ Kirpimo peiliukus nuvalykite higieniniu purškikliu.
- ▶ Kirpimo peiliukus sutepti kirpimo peiliukų alyva (8 pav.).



- ▶ Siekiant, kad peiliukai kirptų gerai kuo ilgiau, labai svarbu juos dažnai sutepti alyva.
- ▶ Jei po ilgo naudojimo peiliukai kerpa blogiau, nepaisant to, kad jie yra išvalyti ir sutepti alyva, turite juos pakeisti naujais.

Kirpimo peiliukų keitimas

Įspėjimas! Susižeidimo ir daiktų sugadinimo pavojus netinkamai naudojant.

- ▶ Prieš keisdami pjovimo peiliukus prietaisą išjunkite.

1. Įjungimo/išjungimo mygtuku išjunkite prietaisą (3 pav. ©).
2. Rodyklės kryptimi stumkite peiliukus nuo korpuso (6 pav. ©). Nuimkite peiliukus.
3. Norėdami vėl uždėti peiliukus, įkiškite įsikimimą, esantį ant peiliukų, į angelę, esančią ant plaukų kirpimo mašinėlos ir paspauskite peiliuką iki užsikimavimo (6 pav. ©).

Trikčių šalinimas

**Plaukų kirpimo peiliukai blogai kerpa.
Plaukų kirpimo peiliukai peša.
Per trumpas baterijos naudojimo laikas.**

- Priežastis: Nešvarūs kirpimo peiliukai.
- ▶ Nuvalykite ir suteptite kirpimo peiliukus (7/8 pav.).

- Priežastis: Nusidėvėję kirpimo peiliukai.
- ▶ Pakeiskite peiliukus (6 pav.).

Odos pažeidimas

- Priežastis: Per stipriai spaudžiama oda.
- ▶ Silpniau spauskite odą.

- Priežastis: Per status kirpimo kampas.
- ▶ Plaukų kirpimo mašinėlą pridėti mažesniu kampu.

Įkrovimo indikatorius nešviečia.

- Priežastis: Įkrovimo metu prietaisas turi būti išjungtas.
- ▶ Patikrinkite, ar prietaisas išjungtas. (3 pav. ©)

- Priežastis: Užsiteršę įkrovimo kontaktai.
- ▶ Išvalykite įkrovimo kontaktus krovimo stotelėje ir ant prietaiso.

- Priežastis: Neveikia maitinimas elektra.
- ▶ Įsitinkinkite, kad kištukas sujungtas su lizdu.
 - ▶ Patikrinkite, ar maitinimo laidas nesugadintas.

Atliekų šalinimas

Atsargiai! Netinkamas atliekų šalinimas kelia grėsmę aplinkai.

- ▶ Baterijas prieš išmetant iškraukite!
- ▶ Tinkamas atliekų šalinimas saugo aplinką ir mažina galimą neigiamą poveikį žmonėms ir aplinkai.

Išmesdami prietaisą laikykitės atitinkamų teisinių reikalavimų. **Informacija apie elektros ir elektroninės įrangos išmetimą Europos Sąjungoje:**



Europos Sąjungoje elektros prietaisų išmetimą reguliuoja nacionaliniai teisės aktai, kurie remiasi ES Direktyva 2012/19/ES dėl elektros ir elektroninės įrangos atliekų (EEI). Remiantis jais, prietaiso nebe-galima šalinti kartu su komunalinėmis ar buitinėmis atliekomis. Komunaliniuose ar naudingų medžiagų surinkimo centruose prietaisais priimamas nemokamai. Gaminių pakuotė pagaminta iš perdirbamų medžiagų. Šalinkite jas ekologiškai ir pristatykite pakartotiniam naudojimui.

Μετάφραση των πρωτότυπων οδηγιών λειτουργίας – Κουρευτική μηχανή ρεύματος/μπανιέρα τύπου 1591Q

Γενικές υποδείξεις ασφαλείας

 **Διαβάστε και τηρείτε όλες τις υποδείξεις ασφαλείας και φυλάξτε τις για μελλοντική χρήση!**

Προβλεπόμενη χρήση

- Χρησιμοποιείτε τις κουρευτικές μηχανές αποκλειστικά σε ανθρώπινα μαλλιά, γένια και φρύδια.
- Χρησιμοποιείτε τις κουρευτικές μηχανές για ζώα αποκλειστικά για το κόψιμο μαλλιού και τριχώματος ζώων.
- Αυτή η συσκευή προορίζεται για επαγγελματική χρήση.

Απαιτήσεις από το χρήστη

- Διαβάστε πριν από την πρώτη θέση σε λειτουργία όλες τις οδηγίες λειτουργίας και εξοικειωθείτε με τη συσκευή.
- Η συσκευή αυτή μπορεί να χρησιμοποιηθεί από παιδιά 14 ετών και άνω, καθώς και άτομα με μειωμένες φυσικές, αισθητηριακές ή πνευματικές ικανότητες ή έλλειψη εμπειρίας ή/και γνώσης, εφόσον βρίσκονται υπό επίβλεψη ή έχουν λάβει οδηγίες σχετικά με την ασφαλή χρήση της συσκευής και τους κινδύνους που απορρέουν από αυτή. Δεν επιτρέπεται στα παιδιά να παίζουν με τη συσκευή. Τα παιδιά δεν επιτρέπεται να καθαρίζουν και να συντηρούν τη συσκευή, εκτός εάν βρίσκονται υπό επίβλεψη.
- Η συσκευή πρέπει να φυλάσσεται μακριά από ζώα και την επίδραση καιρικών συνθηκών.

Κίνδυνοι

 **Κίνδυνος! Κίνδυνος ηλεκτροπληξίας λόγω βλάβης στη συσκευή/στο μετασχηματιστή τροφοδοσίας.**

- ▶ Μην χρησιμοποιείτε τη συσκευή, εάν δεν λειτουργεί σύμφωνα με τον προβλεπόμενο τρόπο, έχει υποστεί βλάβη ή έχει πέσει στο νερό. Οι επισκευές πρέπει να διεξάγονται αποκλειστικά από εξουσιοδοτημένο κέντρο σέρβις και με χρήση γνήσιων ανταλλακτικών, προκειμένου να αποφεύγονται οι πιθανοί κίνδυνοι.

- ▶ Μην χρησιμοποιείτε ποτέ τη συσκευή με ελαττωματικό καλώδιο δικτύου ή ελαττωματικό μετασχηματιστή τροφοδοσίας. Αν το καλώδιο δικτύου ή ο μετασχηματιστής τροφοδοσίας υποστεί ζημιά, θα πρέπει να γίνει αντικατάστασή του με γνήσιο ανταλλακτικό, μόνο από εξουσιοδοτημένο κέντρο σέρβις ή από άτομο με αντίστοιχη εκπαίδευση, για την αποφυγή κινδύνων.
- ▶ Οι ηλεκτρικές συσκευές πρέπει να επισκευάζονται αποκλειστικά από καταρτισμένους ηλεκτροτεχνίτες.



Κίνδυνος! Ηλεκτροπληξία λόγω εισχώρησης νερού στη συσκευή.

- ▶ Τοποθετείτε ή αποθηκεύετε τις ηλεκτρικές συσκευές πάντα με τέτοιο τρόπο ώστε να μην μπορούν να πέσουν στο νερό (π.χ. στο νιπτήρα). Προστατεύστε τη συσκευή από κάθε επαφή με νερό ή άλλα υγρά.
- ▶ Σε καμία περίπτωση μην αγγίζετε ηλεκτρική συσκευή που έχει πέσει μέσα σε νερό και μην βάζετε τα χέρια σας μέσα στο νερό. Βγάλτε αμέσως το φισ από την πρίζα.
- ▶ Προτού χρησιμοποιήσετε ξανά τη συσκευή, αναθέστε στο κέντρο σέρβις τον έλεγχό της.
- ▶ Χρησιμοποιείτε και φυλάσσετε τη συσκευή μόνο σε ξηρό χώρο.



Κίνδυνος έκρηξης!

- ▶ Μην επιχειρείτε να αλλάξετε μόνοι σας τις μπαταρίες.
- ▶ Η αντικατάσταση των μπαταριών επιτρέπεται να γίνεται μόνο στο κέντρο σέρβις με μπαταρίες που έχουν εγκριθεί από τον κατασκευαστή.
- ▶ Μην εκθέτετε τη συσκευή για μεγάλο χρονικό διάστημα σε θερμοκρασίες κάτω από 0°C και πάνω από +40°C. Αποφεύγετε την άμεση ηλιακή ακτινοβολία.

**Προειδοποίηση! Τραυματισμοί λόγω υπερθέρμανσης των μονάδων κοπής.**

- ▶ Όταν η συσκευή χρησιμοποιείται για παρατεταμένο χρονικό διάστημα, η μονάδα κοπής μπορεί να θερμανθεί. Διακόπτετε τακτικά τη χρήση, αφήνοντας τη μονάδα κοπής να κρυώσει.

**Προειδοποίηση! Τραυματισμοί λόγω μη ενδεδειγμένου χειρισμού.**

- ▶ Σε καμία περίπτωση μην χρησιμοποιείτε τη συσκευή με φθαρμένες μονάδες κοπής.
- ▶ Απενεργοποιείτε πάντα τη συσκευή πριν την ακουμπήσετε σε κάποια επιφάνεια, γιατί υπάρχει κίνδυνος να πέσει κάτω λόγω των δονήσεων.

**Προσοχή! Ζημιές λόγω μη ενδεδειγμένου χειρισμού.**

- ▶ Χρησιμοποιείτε τη συσκευή αποκλειστικά με την τάση που αναγράφεται στην πινακίδα τύπου.
- ▶ Χρησιμοποιείτε αποκλειστικά τα εξαρτήματα που συνιστώνται από τον κατασκευαστή.
- ▶ Για τη φόρτιση της συσκευής, χρησιμοποιείτε αποκλειστικά το μετασχηματιστή τροφοδοσίας που περιλαμβάνεται στη συσκευασία. Αντικαθιστάτε τους ελαττωματικούς μετασχηματιστές τροφοδοσίας μόνο με γνήσια ανταλλακτικά, τα οποία μπορείτε να προμηθευτείτε από το κέντρο σέρβις της εταιρείας μας.
- ▶ Ποτέ μην εισάγετε ή αφήνετε να πέσουν αντικείμενα στα ανοίγματα της συσκευής.
- ▶ Μην μεταφέρετε τη συσκευή κρατώντας την από το καλώδιο δικτύου και για να την αποσυνδέσετε από το δίκτυο τροφοδοσίας να αφαιρείτε πάντα το βύσμα από την πρίζα, μην τραβάτε το καλώδιο ή την ίδια τη συσκευή.
- ▶ Κρατάτε το καλώδιο δικτύου και τη συσκευή μακριά από θερμές επιφάνειες.
- ▶ Μην φορτίζετε ή αποθηκεύετε τη συσκευή με το καλώδιο δικτύου στριμμένο ή τσακισμένο.

Γενικές οδηγίες χρήσης

Πώς να χρησιμοποιήσετε αυτές τις οδηγίες λειτουργίας

- ▶ Πριν θέσετε τη συσκευή σε λειτουργία για πρώτη φορά, πρέπει να έχετε διαβάσει και κατανοήσει όλες τις οδηγίες λειτουργίας.
- ▶ Θεωρήστε τις οδηγίες λειτουργίας ως αναπόσπαστο μέρος του προϊόντος και φυλάξτε τις καλά σε σημείο με εύκολη πρόσβαση.
- ▶ Μπορείτε να ζητήσετε αυτές τις οδηγίες λειτουργίας και ως αρχείο PDF από το κέντρο σέρβις της εταιρείας μας. Μπορείτε να ζητήσετε από το κέντρο σέρβις της εταιρείας μας τη δήλωση συμμόρφωσης ΕΚ και σε άλλες επίσημες γλώσσες της ΕΕ.
- ▶ Σε περίπτωση παραχώρησης της συσκευής σε τρίτους, μην παραλείψετε να παραδώσετε μαζί και τις παρούσες οδηγίες λειτουργίας.
- ▶ Σε περίπτωση σύγκρουσης με τη νομοθεσία ή τις οδηγίες περί ασφάλειας που ισχύουν στη χώρα σας, θα πρέπει να τηρούνται οι σχετικές εθνικές προδιαγραφές.

Επεξήγηση συμβόλων και υποδείξεων



ΚΙΝΔΥΝΟΣ

Κίνδυνος ηλεκτροπληξίας με πιθανή συνέπεια βαρύ τραυματισμό ή και θάνατο.



ΚΙΝΔΥΝΟΣ

Κίνδυνος έκρηξης με πιθανή συνέπεια βαρύ τραυματισμό ή και θάνατο.



ΠΡΟΕΙΔΟΠΟΙΗΣΗ

Προειδοποίηση για πιθανό τραυματισμό ή κίνδυνο για την υγεία.



ΠΡΟΣΟΧΗ

Υπόδειξη σχετικά με τον κίνδυνο πρόκλησης υλικών ζημιών.



Υπόδειξη που αφορά χρήσιμες πληροφορίες και συμβουλές.

- ▶ Σας υποδεικνύεται η εκτέλεση μιας ενέργειας.
1. Εκτελέστε τις ενέργειες αυτές με τη σειρά που περιγράφεται.
 - 2.
 - 3.

Περιγραφή προϊόντος

Περιγραφή των εξαρτημάτων (εικ. 1)

- A** Μονάδα κοπής
- B** Διακόπτης ON/OFF
- C** Ένδειξη φόρτισης
- D** Βάση φόρτισης
- E** Υποδοχή βάσης φόρτισης
- F** Λάδι για τη μονάδα κοπής
- G** Βουρτσάκι καθαρισμού
- H** Προσαρτώμενη χτένα
- I** Μετασχηματιστής τροφοδοσίας
- J** Φις σύνδεσης συσκευής

Τεχνικά χαρακτηριστικά

Συσκευή χειρός

Μηχανισμός κίνησης:	Μοτέρ DC
Μπαταρία:	Μπαταρία NiMH
Αυτονομία μπαταρίας:	έως και 100 min
Διαστάσεις (ΜxΠxΥ):	141 x 32 x 29 mm
Βάρος:	γύρω στα 132 g
Στάθμη ηχητικής πίεσης:	έως 60 dB(A) @ 25 cm
Δόνηση:	< 2,5 m/s ²

Βάση φόρτισης

Διαστάσεις μαζί με τον πρόσθετο εξοπλισμό (ΠxΒxΥ):	72 x 96 x 58 mm
Βάρος:	γύρω στα 61 g

Μετασχηματιστής τροφοδοσίας

Τύπος:	Προσαρμογέας 6000
Απορροφούμενη ισχύς:	έως 12 W
Τάση λειτουργίας:	100 – 240 V / 50/60 Hz

Η συσκευή διαθέτει μόνωση ασφαλείας και καταστολή ραδιοπαρεμβολών. Η συσκευή πληροί τις απαιτήσεις της ευρωπαϊκής Οδηγίας περί Ηλεκτρομαγνητικής Συμβατότητας 2004/108/ΕΚ και συμμορφώνεται με την Οδηγία περί μηχανών 2006/42/ΕΚ.

Λειτουργία**Προετοιμασία**

- Φυλάξτε τα υλικά συσκευασίας για την περίπτωση που χρειαστεί να αποθηκεύσετε τη συσκευή ή να τη μεταφέρετε με ασφάλεια.

- ▶ Ελέγξτε την πληρότητα του περιεχομένου της συσκευασίας.
- ▶ Ελέγξτε όλα τα εξαρτήματα για να εντοπίσετε τυχόν φθορές που προκλήθηκαν κατά τη μεταφορά.

Ασφάλεια**Προσοχή! Βλάβες λόγω εσφαλμένης τροφοδοσίας τάσης.**

- ▶ Χρησιμοποιείτε τη συσκευή μόνο με την τάση που αναγράφεται στην πινακίδα τύπου.

Φόρτιση μπαταρίας

- Πριν από την πρώτη θέση σε λειτουργία, απαιτείται φόρτιση για περ. **2 ώρες!**

1. Συνδέστε το φικς σύνδεσης (J) του μετασχηματιστή τροφοδοσίας στην υποδοχή της βάσης φόρτισης (E) (εικ. 2ⓐ).

- Η έξυπνη διαχείριση φόρτισης εμποδίζει την υπερφόρτιση της μπαταρίας.

2. Βάλτε τον μετασχηματιστή τροφοδοσίας στην πρίζα (εικ. 2ⓑ).
3. Απενεργοποιήστε τη συσκευή με τον διακόπτη λειτουργίας ON/OFF (εικ. 3ⓐ).
4. Βάλτε τη συσκευή στο φορτιστή (εικ. 2).

- Κατά τη διάρκεια της φόρτισης η ένδειξη φόρτισης (C) αναβοσβήνει ομοιόμορφα. Όταν η μπαταρία είναι πλήρως φορτισμένη, η ένδειξη φόρτισης αναβοσβήνει με διαφορετικό κύκλο (10 on / 1 off).
- Μετά την απομάκρυνση της συσκευής από τη βάση φόρτισης, η ένδειξη σβήνει (λειτουργία εξοικονόμησης ρεύματος).
- Ο χρόνος φόρτισης που απαιτείται για να επιτευχθεί η πλήρης ισχύς είναι έως και **120 λεπτά**.

Λειτουργία με μπαταρία

1. Με τον διακόπτη λειτουργίας ON/OFF ενεργοποιήστε τη συσκευή και μετά τη χρήση απενεργοποιήστε την (εικ. 3ⓐ/ⓑ).

- Όταν η μπαταρία είναι πλήρως φορτισμένη, η συσκευή μπορεί να λειτουργήσει έως και **100 λεπτά**. Η ισχύς αυτή επιτυγχάνεται μετά από περ. 5 - 10 κύκλους φόρτισης.

- Η ελλειψής φροντίδα της μονάδας κοπής μπορεί να μειώσει σημαντικά το χρόνο λειτουργίας της συσκευής.

Χειρισμός**Κοπή με προσαρτώμενες χτένες**

Η συσκευή μπορεί να λειτουργήσει και με μια προσαρτώμενη χτένα.

- ▶ Για τη ρύθμιση του μήκους κοπής, η προσαρτώμενη χτένα μπορεί να ρυθμιστεί σε 5 θέσεις.
- ▶ Όσο μετακινείτε την προσαρτώμενη χτένα προς τα μέσα, το μήκος κοπής μικραίνει.



Το μήκος κοπής μπορεί να ρυθμιστεί από 3 mm (εικ. 5ⓐ) έως 6 mm (εικ. 5ⓑ).

Τοποθέτηση / αφαίρεση της προσαρτώμενης χτένας

1. Σπρώξτε την προσαρτώμενη χτένα προς την κατεύθυνση του βέλους μέχρι τέρμα πάνω στη μονάδα κοπής (εικ. 4ⓐ).
2. Η προσαρτώμενη χτένα μπορεί να αφαιρεθεί με ώθηση προς την κατεύθυνση του βέλους (εικ. 4ⓑ).

Συντήρηση**Προειδοποίηση! Τραυματισμοί και υλικές ζημιές λόγω μη ενδεδειγμένου χειρισμού.**

- ▶ Απενεργοποιήστε τη συσκευή και απουσιώστε την από την τροφοδοσία τάσης, προτού ξεκινήσετε τις εργασίες καθαρισμού και συντήρησης.

Καθαρισμός και φροντίδα**Κίνδυνος! Ηλεκτροπληξία λόγω εισόδου νερού στη συσκευή.**

- ▶ Μην βυθίζετε τη συσκευή στο νερό!
- ▶ Μην αφήνετε υγρασία να εισέλθει στο εσωτερικό της συσκευής.
- ▶ Μην συνδέετε τη συσκευή στην τροφοδοσία τάσης, προτού βεβαιωθείτε ότι έχει στεγνώσει καλά.

**Προσοχή! Βλάβες λόγω χρήσης διαβρωτικών χημικών καθαριστικών.**

Η χρήση διαβρωτικών χημικών καθαριστικών ενδέχεται να προκαλέσει ζημιές στη συσκευή και τον πρόσθετο εξοπλισμό της.

- ▶ Ως εκ τούτου, μην χρησιμοποιείτε διαλυτικά και απορρυπαντικά σε σκόνη.
- ▶ Χρησιμοποιείτε αποκλειστικά το καθαριστικό και το λάδι μονάδας κοπής που συνιστώνται από τον κατασκευαστή.



Πρόσθετο εξοπλισμό και ανταλλακτικά μπορείτε να προμηθευτείτε από το εμπόριο ή από το κέντρο σέρβις της εταιρείας μας.

- ▶ Μετά από κάθε χρήση, αφαιρέστε την προσαρτώμενη χτένα (εικ. 4Ⓞ) και ξεκουμπώστε τη μονάδα κοπής από το περίβλημα (εικ. 6Ⓞ). Απομακρύνετε με τη βούρτσα καθαρισμού τις τρίχες από το άνοιγμα του περιβλήματος και το μοχλό καθαρισμού. Με τον τρόπο αυτό μπορούν να αφαιρεθούν εύκολα με τη βούρτσα καθαρισμού οι τρίχες μεταξύ της χτένας και της λεπίδας κοπής (**EASY CLEANING**).
- ▶ Διατηρείτε πάντοτε καθαρές τις επαφές φόρτισης στη βάση φόρτισης και τη συσκευή.
- ▶ Καθαρίστε τη συσκευή μόνο με μαλακό και ενδεχομένως ελαφρά υγρό πανί.
- ▶ Χρησιμοποιείτε το σπρέι καθαρισμού για τον καθαρισμό της μονάδας κοπής.
- ▶ Λιπαίνετε τη μονάδα κοπής με το ειδικό λάδι (εικ. 8).



- ▶ Για καλή και μακρόχρονη απόδοση κοπής είναι σημαντικό να λιπαίνετε συχνά τη μονάδα κοπής.
- ▶ Εάν μετά από μεγάλο διάστημα χρήσης η απόδοση κοπής μειωθεί παρά τον τακτικό καθαρισμό και τη λίπανση, τότε θα πρέπει να αντικατασταθεί η μονάδα κοπής.

Αντικατάσταση της μονάδας κοπής



Προειδοποίηση! Τραυματισμοί και υλικές ζημιές λόγω μη ενδεξιόμενου χειρισμού.

- ▶ Πριν από την αντικατάσταση της μονάδας κοπής, απενεργοποιήστε τη συσκευή.

1. Απενεργοποιήστε τη συσκευή με τον διακόπτη λειτουργίας ON/OFF (εικ. 3Ⓞ).
2. Τραβήξτε τη μονάδα κοπής από το περίβλημα προς την κατεύθυνση του βέλους (εικ. 6Ⓞ). αφαιρέστε τη μονάδα κοπής.
3. Για να την επανατοποθετήσετε, ακουμπήστε τη μονάδα κοπής με το άγκιστρο στην υποδοχή του περιβλήματος και πέστε την μέχρι να κουμπώσει στο περίβλημα (εικ. 6Ⓞ).

Επίλυση προβλημάτων

Η μονάδα κοπής δεν κόβει καλά.

Η μονάδα κοπής μαδάει.

Η διάρκεια λειτουργίας της μπαταρίας είναι πολύ σύντομη.

- Αιτία: Η μονάδα κοπής είναι βρώμικη.
- ▶ Καθαρίστε και λιπάνετε τη μονάδα κοπής (εικ. 7/8).

Αιτία: Η μονάδα κοπής έχει υποστεί φθορά.

- ▶ Αντικαταστήστε τη μονάδα κοπής (εικ. 6).

Δερματικός τραυματισμός

Αιτία: Υπερβολική άσκηση πίεσης στο δέρμα.

- ▶ Ασκήετε λιγότερη πίεση στο δέρμα.

Αιτία: Η γωνία κοπής έχει τοποθετηθεί με πολύ μεγάλη κλίση.

- ▶ Δώστε μικρότερη κλίση στη συσκευή.

Η ένδειξη φόρτισης δεν ανάβει.

Αιτία: Κατά τη διάρκεια της φόρτισης, η συσκευή πρέπει να είναι απενεργοποιημένη.

- ▶ Βεβαιωθείτε ότι η συσκευή είναι απενεργοποιημένη (εικ. 3Ⓞ).

Αιτία: Οι επαφές φόρτισης είναι βρώμικες.

- ▶ Καθαρίστε τις επαφές φόρτισης στη βάση φόρτισης και τη συσκευή.

Αιτία: Προβληματική τροφοδοσία τάσης.

- ▶ Βεβαιωθείτε ότι ο μετασχηματιστής τροφοδοσίας είναι συνδεδεμένος στην πρίζα.
- ▶ Ελέγξτε μήπως το καλώδιο δικτύου παρουσιάζει φθορές.

Απόρριψη



Προσοχή! Ζημιές στο περιβάλλον σε περίπτωση ακατάλληλης απόρριψης.

- ▶ Αποφορτίστε τις μπαταρίες πριν από την απόρριψη!
- ▶ Η προσηκούμενη απόρριψη συμβάλλει στην προστασία του περιβάλλοντος και αποτρέπει την εμφάνιση πιθανών βλαβερών επιδράσεων στον άνθρωπο και στο περιβάλλον.

Σε περίπτωση απόρριψης της συσκευής θα πρέπει να λαμβάνετε υπόψη τις σχετικές νομικές προδιαγραφές.

Πληροφορίες για την απόρριψη ηλεκτρικών και ηλεκτρονικών συσκευών εντός των ορίων της Ευρωπαϊκής Ένωσης:



Εντός της Ευρωπαϊκής Ένωσης, η απόρριψη συσκευών που λειτουργούν με ρεύμα προδιαγράφεται από εθνικούς κανονισμούς, οι οποίοι βασίζονται στην Ευρωπαϊκή Οδηγία 2012/19/EK σχετικά με τα απόβλητα ηλεκτρικού και ηλεκτρονικού εξοπλισμού (ΑΗΗΕ). Σύμφωνα με την παραπάνω οδηγία, δεν επιτρέπεται η απόρριψη της συσκευής από τις τοπικές υπηρεσίες αποκομιδής ή με τα οικιακά απορρίμματα.

Η συσκευή παραλαμβάνεται χωρίς επιπλέον επιβάρυνση από τις κοινοτικές υπηρεσίες συλλογής απορριμμάτων ή ανακύκλωσης.

Η συσκευασία του προϊόντος είναι κατασκευασμένη από ανακυκλώσιμα υλικά. Απορρίψτε τη με τρόπο φιλικό προς το περιβάλλον και παραδώστε την για ανακύκλωση.

تعليمات أمان عامة

احرص على قراءة وأخذ تعليمات الأمان التالية بعين الاعتبار، واحتفظ بها للاطلاع عليها في وقت لاحق! 

استخدام الجهاز وفق الغرض الذي خصص له

- لا تستعمل جهاز حلقة الشعر إلا لحلقة شعر الإنسان واللحية والحاجبين.
- الآلات المخصصة لحلقة شعر الحيوانات صُممت خصيصاً لحلقة شعر وفرو الحيوانات ولا يجب أن تستعمل لأي غرض آخر.
- صمم هذا الجهاز للاستخدام في المجال المهني الاحترافي.

الشروط التي يجب مراعاتها من طرف المستخدم

- احرص على قراءة دليل الاستخدام بشكل كلي وعلى معرفة مختلف وظائف الجهاز قبل استخدامه لأول مرة.
- يسمح باستخدام الجهاز من طرف الأطفال الذين يبلغ عمرهم 14 سنوات أو أكثر والأشخاص الذين يعانون من قدرات جسدية أو حسية أو ذهنية محدودة، أو الذين يفتقرون للخبرة المطلوبة و/أو المعارف اللازمة إذا تمت مراقبتهم أو إرشادهم للطريقة السليمة لاستعمال الجهاز، وبعد استيعابهم للمخاطر المرافقة للاستخدام. احرص على ألا يلعب الأطفال بالجهاز. لا يسمح بتنظيف وصيانة الجهاز من طرف الأطفال إلا إذا كانوا تحت المراقبة.
- احرص على أن يبقى الجهاز بعيداً عن متناول الحيوانات وبمناى عن العوامل الجوية المؤثرة.

الأخطار

- ⚠️ **خطر! صعقات كهربائية ناجمة عن حدوث أضرار في الجهاز/وحدة التغذية الكهربائية.** لا تستعمل الجهاز إذا كان لا يعمل بشكل جيد أو إذا لحقت به أية أضرار أو في حال وقوعه في الماء. لتجنب أي أخطار محتملة، لا يُسمح بالقيام بأعمال الصيانة إلا لتقنيي مراكز الصيانة المعترف بها، كما لا يُسمح باستعمال أي قطع أخرى مُغايرة للقطع الأصلية.
- ⚠️ لا تستعمل الجهاز أبداً إذا كان كبل الطاقة تالفاً أو في حال تواجد خلل بوحدة التغذية الكهربائية. في حالة تلف كبل الطاقة أو وحدة التغذية الكهربائية، يجب استبدالهما بقطعة أصلية أخرى من طرف مركز مرخص لخدمة الزبائن أو من طرف شخص آخر ذو تكوين ملائم، وذلك لتجنب أي أخطار محتملة.
- ⚠️ لا ينبغي إصلاح الأجهزة الكهربائية إلا من طرف تقنيين ذوي تكوين ملائم بمجال الكهرباء والإلكترونيك.



خطر! صعقات كهربائية ناجمة عن تسرب السوائل.

- ◀ احرص دائماً على وضع الأجهزة الكهربائية والاحتفاظ بها في مكان آمن حتى لا تقع بالماء (مثلاً بحوض غسل اليدين). احرص على إبقاء الجهاز بعيداً عن الماء وأي سوائل أخرى.
- ◀ احرص على عدم لمس الأجهزة الكهربائية والإمساك بها في حال وقوعها بالماء.
- ◀ افصل القابس فوراً عن مصدر التيار الكهربائي في حال وقوع ذلك.
- ◀ قم بفحص الجهاز في مركز خدمة الزبائن قبل إعادة تشغيله.
- ◀ يرجى استعمال الجهاز والاحتفاظ به في مكان جاف.

خطر الانفجار!



- ◀ لا تدخل أي تعديلات على البطارية نفسها.
- ◀ يجب أن لا يتم استبدال البطاريات إلا في مركز الخدمة وبالأنواع التي تعطى مجاناً من قبل الصانع.
- ◀ لا تستخدم الجهاز لمدة طويلة في الأماكن التي تقل فيها درجة الحرارة عن 0 درجة سلسيوس أو تفوق 40 درجة سلسيوس. تجنب تعرض الجهاز بشكل مباشر لأشعة الشمس.

تنبيه! خطر الإصابة نتيجة السخونة المفرطة لشفرات قص الشعر.



- ◀ تشغيل الجهاز بشكل مطول قد يؤدي إلى سخونة شفرة القص. قم بإيقاف الجهاز بشكل منتظم حتى تبرد شفرة القص.

تنبيه! خطر الإصابة نتيجة الاستخدام غير اللائق.



- ◀ لا تستخدم الجهاز أبداً مع شفرة قص تالفة.
- ◀ أطفئ الجهاز دائماً قبل وضعه، ذلك أن الاهتزازات قد تؤدي إلى سقوطه.

تنبيه! أضرار ناجمة عن الاستخدام غير اللائق.



- ◀ احرص على ربط الجهاز بالجهد المذكور على لوحة الهوية.
- ◀ لا تستخدم أي لوازم أو ملحقات أخرى غير تلك التي ينصح الصانع باستعمالها.
- ◀ لا يجب شحن آلة الحلاقة إلا بواسطة وحدة التغذية الكهربائية المرفقة مع الجهاز.
- ◀ في حالة تعطل وحدة التغذية الكهربائية، احرص على تعويضها بوحدة أصلية.
- ◀ يمكنك الحصول على هذه الأخيرة من خلال مركزنا للخدمات.
- ◀ تجنب تسرب أي أجسام خارجية إلى الجهاز من خلال الفتحات التي تتواجد به.
- ◀ لا تحمل الجهاز من كبل التيار الكهربائي واسحبه دائماً عبر القابس، وليس من الكبل، إذا كنت تريد فصله عن التيار الكهربائي.
- ◀ احرص على إبقاء كبل الطاقة بعيداً عن الأماكن الساخنة.
- ◀ تأكد من أن كبل التيار الكهربائي غير مُلتو أو مَطْوِي عند شحن الجهاز أو تخزينه.

تعليمات عامة للاستخدام

معلومات متعلقة باستخدام دليل الاستعمال

- ◀ يجب قراءة دليل الاستعمال بشكل كلي واستيعاب كافة مضامينه قبل الشروع في استخدام الجهاز لأول مرة.
- ◀ اعتبر دليل الاستعمال هذا كجزء من المنتج واحتفظ به بشكل جيد في مكان يسهل الوصول إليه.
- ◀ يمكنك أيضاً الحصول على هذه التعليمات كملف PDF لدى مركزنا لخدمة الزبائن. بإمكانكم أيضاً طلب إعلان المطابقة مع مواصفات الاتحاد الأوروبي بلغات رسمية أخرى لدول الاتحاد الأوروبي من خلال الاتصال بمركز خدمة الزبائن.
- ◀ في حالة تسليم الجهاز لجهات ثالثة، يرجى تسليم دليل الاستخدام مع الجهاز.
- ◀ في حالة وجود أي تعارض مع تعليمات وإرشادات الأمان المحلية، يجب اتباع التوجيهات المحلية.

شرح الرموز والإرشادات



خطر

خطر ناجم عن الصعقات الكهربائية مع احتمال الموت أو التعرض لإصابات خطيرة.



خطر

خطر الانفجار مع احتمال الموت أو التعرض لإصابات خطيرة.



تحذير

تحذير من احتمال وقوع إصابات جسدية أو وجود أخطار صحية.



تنبيه

تنبيه لإمكانية حصول أضرار مادية.



تنبيه مرفق

تنبيه مرفق بمعلومات ونصائح هامة.

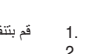

يتطلب الأمر

يتطلب الأمر هنا اتخاذ إجراء معين.

1.

2.

3.

وصف المنتج

أسماء الأجزاء المكونة (الرسم التوضيحي رقم 1)

- A شفرة قص الشعر
- B زر تشغيل/إيقاف
- C مؤشر الشحن
- D قاعدة الشحن
- E مأخذ قاعدة الشحن
- F زيت مخصص لطقم القص
- G فرشاة تنظيف
- H رأس مخصص لضبط مستوى طول الشعر
- I وحدة التغذية الكهربائية
- J قابس وحدة التغذية

البيانات التقنية

جهاز يدوي

آلية التشغيل: محرك تيار مستمر
بطارية: بطارية هيدريد النيكل والمعدن
مدة خدمة البطارية: لغاية 100 دقيقة
الأبعاد:

(الطول)×(العرض)×(الارتفاع): 29x32x141 مم

الوزن: 132 جرام تقريباً

مستوى انبعاث الضوضاء: 60 ديسيبل (A) على الأقصى على مسافة 25 سم
الاهتزاز: > 2,5 م/ث²

قاعدة الشحن

الأبعاد:
مع الملحقات
(العرض)×(العمق)×(الارتفاع): 58x96x72 مم
الوزن: 61 جرام تقريباً

وحدة التغذية الكهربائية

الطراز: مهايي 6000
استهلاك القدرة: 12 واط على الأقصى
فولتية التشغيل: 100 – 240 فولت / 50 / 60 هرتز

هذا الجهاز يتوفر على حماية عازلة ولا يصدر أي ضوضاء إسلوكية. تتطابق مواصفات هذا الجهاز مع معايير وتعليمات الاتحاد الأوروبي المتعلقة بالتوافق الكهرومغناطيسي 2004/108/EG والفولتية المنخفضة 2006/42/EG.

استعمال الجهاز

التحضير

احتفظ بمواد تغليف الجهاز لنقل الجهاز أو الاحتفاظ به بشكل آمن في وقت لاحق.

- تأكد من عدم نقصان أي شيء في محتويات التسليم.
- افحص كافة الأجزاء للتأكد من عدم وجود أي أضرار ناجمة عن النقل.

الآمان



تنبيه! أضرار ناجمة عن فولتية خاطئة.

- احرص على ربط الجهاز بالجهد المذكور على لوحة الهوية.

شحن البطارية



يرجى تخصيص مدة ساعتان تقريباً لشحن الجهاز قبل استعماله لأول مرة!

- أدخل قابس وحدة التغذية الكهربائية (J) في مأخذ قاعدة الشحن (E) (الصورة التوضيحية 2).



يتوفر الجهاز على نظام شحن ذكي يحول دون شحن البطارية بشكل مفرط.

- أدخل وحدة التغذية في مصدر الكهرباء الحائطي (الصورة التوضيحية 2).
- قم بإيقاف الجهاز من خلال الضغط على مفتاح التشغيل/الإيقاف (الصورة التوضيحية 3).
- أدخل الجهاز بمحطة الشحن (الرسم التوضيحي 2).



- أثناء عملية الشحن سيومض مؤشر الشحن (C) بانتظام. إذا كانت البطارية مشحونة تماماً فستختلف دورة وميض مؤشر الشحن (10) ومضات / توقف مرة.
- سوف ينطفئ المؤشر (تمتع توفير الطاقة) بعد إزالة الجهاز من قاعدة الشحن.
- يستغرق شحن البطارية من جديد ما يصل إلى 120 دقيقة.

التشغيل بالبطارية

- شغل الجهاز من خلال الضغط على مفتاح التشغيل/الإيقاف، ثم قم بإيقافه بعد الانتهاء من الاستخدام (الصورة التوضيحية 3/2).



- بعد شحن البطارية بشكل كامل، يمكنك استعمال الجهاز لمدة تصل إلى 100 دقيقة. وسيتم الوصل إلى هذا الحد بعد حوالي من 5 - 10 دورات شحن.
- انعدام العناية الكافية بشفرة القص بشكل جد سلبي على مدة استعمالها.

الاستخدام

الحلاقة باستعمال الرووس المخصصة لضبط مستوى الشعر

- يمكنك أيضاً استعمال جهاز الحلاقة مع أحد الرووس المخصصة لضبط مستوى طول الشعر.
- إعداد طول القص يمكنك تعديل الرأس المخصص لضبط طول الشعر على خمسة مستويات متدرجة.
- فكلما تم إدخال الرأس المخصص لضبط طول الشعر أكثر، كان مستوى طول الشعر أقصر.



من الممكن أن يتم تعديل طول الشعر من 3 مم (الصورة التوضيحية 5) حتى 6 مم (الصورة التوضيحية 5).

تركيب / إزالة الرأس المخصص لضبط طول الشعر

- قم بدفع الرأس المخصص لضبط طول الشعر فوق شفرة القص باتجاه السهم إلى أن يستقر في مكانه (الصورة التوضيحية 4).
- يمكنك إزالة الرأس المخصص لضبط طول الشعر فيما بعد من خلال سحبه باتجاه السهم (الصورة التوضيحية 4).

العناية بالجهاز



تحذير! خطر الإصابة وحوادث أضرار مادية نتيجة الاستخدام غير اللائق.

- أطفئ الجهاز قبل بدء أي أعمال نظافة أو صيانة وافصله عن التيار الكهربائي.

تنظيف وصيانة الجهاز



خطر! صعقات كهربائية ناجمة عن تسرب السوائل.

- لا تغطس الجهاز في الماء.
- احرص على عدم تسرب أي سوائل إلى داخل الجهاز.
- لا تقم بوصل الجهاز بالتيار الكهربائي إلا بعد التأكد من جفافه بشكل تام.



تنبيه! أضرار ناجمة عن مواد كيميائية قوية.

- استخدم المواد الكيميائية القوية قد يؤدي إلى إلحاق أضرار بالجهاز وملحقاته.
- لا تستعمل أي مواد مضيئة أو مصفرة!
- لا تستخدم سوى مواد التنظيف وزيوت شفرات القص التي ينصح الصانع باستعمالها.



يمكنك الحصول على الملحقات أو قطع الغيار لدى بائعك المحلي أو من خلال مركز الخدمة خاصتنا.

- بعد كل استعمال، قم بإزالة الرأس المخصص لضبط مستوى طول الشعر (الصورة التوضيحية 4) ثم قم بإدارة شفرة القص وإخراجها من الغطاء الخارجي (الصورة التوضيحية 6). استعمل فرشاة التنظيف لإزالة بقايا الشعر من فتحات الغطاء الخارجي للجهاز ومن شفرة القص (الرسم التوضيحي رقم 7). اضبط أيضاً على عتلة التنظيف. هذه العملية تسمح بإزالة بقايا الشعر المتواجدة بين مشط وشفرة القص بكل سهولة بواسطة فرشاة التنظيف الملحقة (EASY CLEANING).

- حافظ على نظافة أسنان الشحن الموجودة بقاعدة الشحن والموجودة بالجهاز بشكل دائم.
- استعمل قطعة قماش ناعمة ومبللة قليلاً لتنظيف الجهاز.
- نظف شفرة قص الشعر بواسطة بخاخة التنظيف.
- استخدم زيت شفرات القص لتزييت الشفرة (الرسم التوضيحي رقم 8).



- قم بتزييت طمق قص الشعر بشكل منتظم لضمان جودة قص عالية لمدة طويلة.
- قم بتغيير شفرة القص إذا لاحظت أن أداءها قد تراجع بعد مدة استعمال طويلة رغم تنظيفها و تزييتها بشكل منتظم.

استبدال شفرة القص



تحذير! خطر الإصابة وحوادث أضرار مادية نتيجة الاستخدام غير اللائق.

- قم بإطفاء الجهاز قبل تغيير شفرة قص الشعر.

التخلص من الجهاز

- تنبيه! إمكانية حدوث أضرار بيئية في حالة عدم التخلص من الجهاز بشكل سليم.
- ▶ احرص على إفراغ شحنة البطارية قبل التخلص منها!
 - ▶ التخلص من الجهاز بشكل مناسب بحفاظ على البيئة ويحول دون تعرض الإنسان والبيئة لأي أضرار محتملة.



عند التخلص من الأجهزة الكهربائية غير المستعملة، احرص على احترام المقتضيات القانونية الجاري بها العمل.

معلومات خاصة بالتخلص من الأجهزة الكهربائية والإلكترونية في الاتحاد الأوروبي:



يخضع التخلص من الأجهزة الكهربائية داخل الاتحاد الأوروبي لمجموعة من القوانين المحلية التي تركز على التوجيه الأوربي 2012/19/EC الخاص بالأجهزة الكهربائية والإلكترونية الغتيفة. ويحظر هذا التوجيه رمي الجهاز مع النفايات البلدية أو المنزلية. يمكنك التخلص مجاناً من الجهاز بوحدة من نقاط جمع الأجهزة التابعة للبلدية أو بمرکز من مراكز إعادة تدوير النفايات. يتشكل تغليف الجهاز من مواد قابلة لإعادة التدوير. يرجى التخلص من هذه المواد بشكل يتوافق مع معايير البيئة وأخذها إلى مراكز إعادة التدوير.

1. قم بإيقاف الجهاز من خلال الضغط على مفتاح التشغيل/الإيقاف (الصورة التوضيحية ③).
2. اضغط على شفرة قص الشعر في الاتجاه المعاكس لغطاء الجهاز (الصورة التوضيحية ⑥). افصل شفرة قص الشعر عن الجهاز.
3. لإعادة شفرة القص لوضعها الأصلي، قم بتثبيت المشبك الخطافي بفتحة التثبيت المتواجدة بالغطاء الخارجي واضغط على الشفرة إلى أن يستقر وضعها بالجهاز (الصورة التوضيحية ⑥).

معالجة المشاكل

طعم القص لا يقص بشكل جيد.

طعم القص بجر الشعر.

مدة خدمة البطارية قصيرة جداً.

السبب: طعم القص متسخ.

▶ قم بتنظيف وتزيت طعم القص (الرسم التوضيحي 8/7).

السبب: طعم القص متآكل.

▶ قم باستبدال طعم القص (الصورة التوضيحية رقم 6).

إصابة البشرة

السبب: الضغط الممارس على البشرة كبير جداً.

▶ يجب تخفيف الضغط الممارس على البشرة.

السبب: زاوية القص شديدة الانحدار.

▶ احرص على استخدام الجهاز بمستوى أكثر تسطيحاً.

مؤشر الشحن لا يضيء.

السبب: يجب أن يكون الجهاز قيد إيقاف التشغيل عند الشحن.

▶ تأكد هل الجهاز قيد إيقاف التشغيل أو لا. (الصورة التوضيحية ③)

السبب: أسنان الشحن متسخة.

▶ قم بتنظيف أسنان الشحن الموجودة بقاعدة الشحن والموجودة بالجهاز.

السبب: خلل بالتغذية الكهربائية.

▶ تأكد من أن وحدة التغذية الكهربائية موصولة بمصدر التيار الكهربائي.

▶ افحص كبل التيار الكهربائي للتأكد من سلامته.

de
en
fr
it
es
pt
nl
da
sv
no
fi
tr
pl
cs
sk
hr
hu
sl
ro
bg
ru
uk
et
lv
lt
el
ar

de
en
fr
it
es
pt
nl
sv
no
fi
tr
pl
cs
sk
hu
sl
ro
bg
ru
uk
el
ar