

Guarantee card
Garantiekarte
Carte de garantie
Certificato di garanzia
Tarjeta de garantià
Garantiekarte
Certificado de garantia
Garantibevis
Garantibevis
Takuutodistus
Garantibevis
Certificat de garanție

Záruční list
Garancialevél
Karta Gwarancyjna
Πιστοποιητικό εγγύησης
Garanti sertifikası
Garancijski list
כתב אחריות
Гарантийний талон
Гарантийный сертификат
شهادة الضمان
保修证书
ضمانت نامه

Stamp and signature of dealer
Stempel und Unterschrift des Händlers
Cachet et signature du commerçant
Timbro e firma del rivenditore
Sello y firma del proveedor
Stempel en handtekening van de handelaar
Carimbo e firma do revendedor
Selgerens stempel og underskrift
Återförsäljarens stämpel och namnteckninge
Myyjän leima ja allekirjoitus
Forhandlerens stempel og underskrift
Eladó pecsétje és aláírása
razítiko a podpis prodejece
Tampila i semnătura vânzătorului
Pieczęć i podpis sprzedawcy
תאריך קניה
Σφραγίδα και υπογραφή του πωλητή
Saticinin mühür ve imzasi
Žigín podpis prodávající
Печатка і підпис продавця
ختم و توقيع البائع
经销商盖章
مهر و امضای فروشنده

IONIC MULTISTYLE PROFESSIONAL

Type 640...

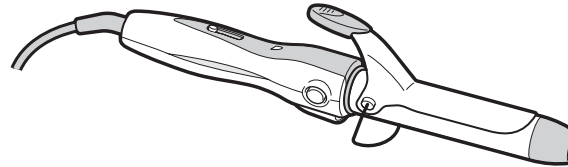

INSTRUCTIONS FOR USE

00060508-11/13

Distributed by Ligo Electric SA - 6853 Ligornetto / Mendrisio - Switzerland
Valera is a registered trademark of Ligo Electric S.A. - Switzerland



(EN)	Professional Multi-styling Set with ions-Generator Translation from original instructions	4
(DE)	Professionelles Multi-Styling-Set mit Ionen-Generator Übersetzung der Originalanweisungen	8
(FR)	Multi-styling Set Professionnel avec générateur d'ions Traductions à partir des instructions d'origine	12
(IT)	Multi-styling Set Professionale con generatore di ioni Istruzioni originali	16
(ES)	Multi-styling Set Profesional con generator de iones Traducción de las instrucciones originales	20
(NL)	Professionele Multi-styling Set met ionengenerator Vertaling van de originele instructies	24
(PT)	Multi-styling Set Profissional com gerador de iões Tradução das instruções originais	28
(NO)	Profesjonelt Multi-styling sett med ionegenerator Oversettelse av original bruksanvisning	32
(SV)	Professionellt Multi-stylingset med jongenerator Översättningar från originalinstruktioner	36
(FI)	Ionisaattorilla varustettu ammattimainen hiusten muotoiluvälinesarja Alkuperäisen käyttöohjeen käännös	40
(DA)	Multi-styling Professionel Set med iongenerator Oversættelser fra oprindelige anvisninger	44
(HU)	Multi-styling Professzionális készlet iongenerátorral Az eredeti utasítások fordítása	48
(CS)	Profesionální souprava Multi-styling s vytvářením iontů Překlad originálních pokynů	52
(RO)	Multi-styling Set Profesional cu generator de ioni Traducerea instrucțiunilor originale	56
(PL)	Zawodowy zestaw Multi-Styling z generatorem jonów Tłumaczenie oryginalnej instrukcji	60
(HE)	הוראות שימוש למסלסל שיער דגם	64
(EL)	Επαγγελματικό σετ Multi-styling με γεννήτρια ιόντων μεταφράσεις από τις αρχικές οδηγίες	68
(TR)	İyon üreteçli Multi-styling Profesyonel Set Orijinal talimatların çevirisi	72
(SK)	Profesionálna Ionic kulma Překlad z originálneho návodu	76
(UK)	Багатофункціональний професійний набір для укладання волосся з генератором іонів Переклад з оригінальних інструкцій	80
(RU)	Профессиональный набор для укладки волос (мультистайлер) с генератором ионов Перевод с оригинальных инструкций	84
(AR)	تسريحات متعددة Multi-styling - طقم حرفي مزود بمولد الأيونات ترجمة من التعليمات الأصلية	88
(ZH)	专业离子美发造型器 翻译自原文说明	92
(FA)	دستگاه چند منظوره آرایش مو مجموعه ماشین موزنی حرفه‌ای	99

OPERATING INSTRUCTIONS

Mod. 640.01 - Professional Multi-styling Set with ions-Generator

Please read these operating instructions carefully as they include important information on safety and how to use the equipment.

Available also on www.valera.com

CAUTION

- Important: In order to guarantee additional protection, it is recommended that a differential breaker with an intervention current not greater than 30 mA is installed in the electrical system which feeds the device. For further information, contact a qualified electrician.
- Make sure the unit is perfectly dry before using it.
- **WARNING:** Do not use this appliance near bathtubs, showers, basins or other vessels containing water.
- This appliance can be used by children from 8 years of age and over, and by persons with limited physical, sensory or mental abilities or who lack the relevant experience and knowledge, if they are suitably supervised or have been educated to use the appliance safely and made aware of the associated risks.
- Do not allow children to play with the appliance.
- Children must not perform cleaning and maintenance procedures unless supervised.
- Prevent the hot surface on the unit from coming into contact with the face, neck or any other parts of the body. Use the unit, holding it by the handgrip and when changing the accessories hold them by the plastic guards.
- Allow the metal parts to cool down before touching them.
- If the supply cord is damaged, it must be replaced by the manufacturer, its service agent or a similarly qualified person in order to avoid a hazard. Do not use your unit if it is not working properly. Do not try to repair this electrical unit yourself, rather contact an authorized technician.
- When the appliance is used in a bathroom, unplug it after use since the proximity of water presents a hazard even when the appliance is switched off.

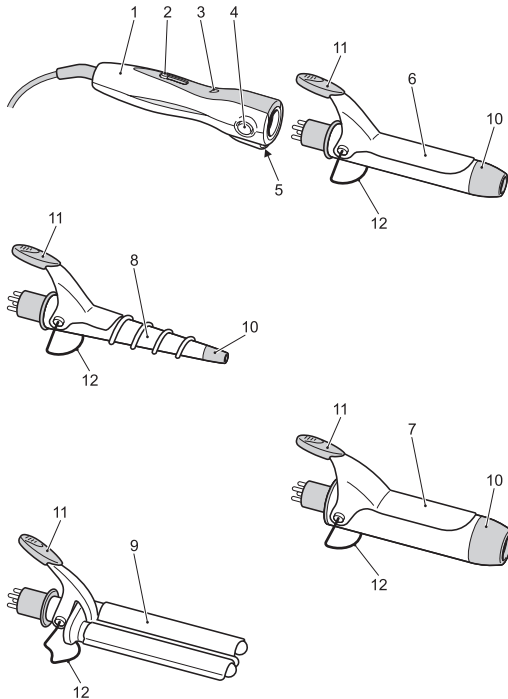

Mod. Nr.

Date of purchase Kaufdatum Date d'achat Data d'acquisto Fecha de adquisición Datum aankoop Data de compra	Ostopřívámäärä Eladás dátuma Datum prodeje Data cumpărării Data zakupki Datum aankoop Ημερομηνία αγοράς	Satin alma tarihi Datum nakupa Дата покупки Data pokupu تاريخ الشراء מסר ומוצא مهر و امضای فروشنده
---	---	--

Name and full address of purchaser
 Name und vollständige Anschrift des Käufers
 Nom et adresse complète de l'acheteur
 Nome e indirizzo completo dell'acquirente
 Nombre y dirección completa del comprador
 Naam en adres van de consument
 Nome e endereço do cliente
 Ostajan nimi ja täydellinen osoite
 Vevó neve és teljes címe
 Jméno a adresa zákazníka
 Numele i adresa completă a cumpărătorului
 Nazwisko oraz pełny adres kupującego
 תאריך קניה
 Όνομα, επώνυμο και πλήρης διεύθυνση του αγοραστή
 Alicinin tam ismi ve adresi
 Ime in naslov kupca
 Прізвище, ім'я, по батькові і повна адреса покупця
 Фамилия/имя и полный адрес покупателя
 اسم المشتري وعنوانه الكامل
 购买人完整姓名和地址
 مهر و امضای فروشنده

- Only connect this unit to alternating current and check that the mains supply voltage corresponds to that indicated on the unit.
- **Never immerse this unit in water or other liquids.**
- **Do not put this unit down where it could fall into water or other liquids.**
- **Do not try to pull any electrical appliance out when it has fallen into water - disconnect the plug from the power socket immediately.**
- **Make sure the unit is perfectly dry before using it.**
- Do not put the appliance on heat sensitive surfaces during use.
- After use always switch the unit off and remove the plug from the power supply socket. Do not pull on the wire to remove the plug from the power supply socket. Do not pull the plug out of the power supply socket when your hands are wet.
- Always allow the unit to cool before putting it away and never wrap the cord around the unit.
- Check that the cord has not been damaged from time to time.
- Prevent the cord from coming into contact with the metal parts while these are still hot.
- Use the unit on dry hair.
- Do not use this unit on wigs that have synthetic hair.
- Do not use your unit if it is not working properly. Do not try to repair this electrical unit yourself, rather contact an authorized technician.
- The elements used to pack the unit (plastic bags, cardboard box, etc.) must be kept out of reach of children as they are a potential danger to them.
- This unit must only be used for the purposes for which it is expressly intended. Any other use is to be considered improper and therefore dangerous. The manufacturer accepts no responsibility for damage caused by improper or erroneous use.
- Do not use hair spray while the unit is running.
- Keep the plates clean and free of dust, hair spray, styling gel, etc.
- To avoid dangerous overheating, it is advisable to unwind the entire length of the cord.

OPERATING INSTRUCTIONS

- | | |
|---|-------------------------|
| 1 Handgrip | 7 Curling iron, Ø 38 mm |
| 2 ON/OFF switch and temperature control | 8 Spiralling iron |
| 3 ON/OFF indicator | 9 Triple iron/plate |
| 4 Accessory release button | 10 Cold end |
| 5 Ion emission slot | 11 Hair clip |
| 6 Curling iron, Ø 25 mm | 12 Stand |

Switching the unit on

1. Insert the plug into the power socket.
2. To switch on the unit, slide the switch (2) to the required temperature setting.
3. Before using the appliance, leave the selected accessory heat up for at least 30 seconds.
4. To switch the unit off again, slide the switch (2) back to position 0.

Important: Never leave the appliance unattended when it is turned on.

Always use the stand (12) to hold the appliance when the fitted accessory is hot.

Changing the accessory

Only change the accessory with the appliance switched off and disconnected from the electrical power supply. When changing accessories, only touch the plastic parts of the appliance and the cold end (10) of the accessory. Metal parts may still be hot!

1. Press the accessory release button (4) and remove the accessory from the grip (1).
2. Fit the new accessory and push it firmly into the grip (1) until it clicks into place.

OPERATING TIPS

- This appliance has been designed to curl your hair, leaving it full of shine.
- Hair that has just been washed and dried can be styled better.
- The first few times you use this unit it is advisable to practice on small areas of your hair.
- The effect obtained depends on how thick and how long your hair is as well as curling time. Start by using a curling time of 10-20 seconds.
- To make the appliance easier to use, hold the cold end (10) of the accessory with your free hand.
- Use the various accessories supplied with the appliance as instructed below. If necessary, repeat the various steps until you achieve the required effect.
- Let your hair cool completely before combing or brushing it.

Triple iron/plate

Dry your hair fully before using the appliance. Separate one lock of hair and insert it between the hair clip (11) and the waving plate. Hold the accessory in position for a few seconds on each section of hair. For a continuous wavy effect, position the waving plate on the last wave in the previously waved section. For a tighter wave, do not touch your hair after waving it. For a softer wave, open out the waves with your fingers or brush your hair gently to increase volume.

Curling irons, Ø 25 mm and Ø 38 mm

To obtain ringlets and curls, insert the end of a lock of hair between the iron and the hair clip (11) and rotate the appliance to wind the entire lock over the complete length of the iron without overlapping. The greater the force you apply to wind your hair on the iron, and the longer the curling time, the tighter the resulting curls will be. At the end of the curling time, open the hair clip (11) and carefully remove your hair from the iron. To increase the duration of the curl, wind it around one of your fingers while waiting for it to cool.

Spiralling iron

To create hair spirals, insert the end of a lock between the spiralling iron and the hair clip (11). Wind the lock uniformly over the full length of the iron using the spiral as a guide. At the end of the time, open the hair clip (11) and carefully remove your hair from the iron.

ION FUNCTION

This product also has the "ION" function, which is always active during operation. The appliance produces a flow of negative ions.

What are ions?

Ions are electrically charged particles found in nature. Negatively charged ions help to purify the air by neutralising the positively charged ions that, by contrast, reduce its quality by retaining in the atmosphere many polluting agents.

An abundance of negatively charged ions can be found after a thunder storm or at the seaside or in the mountains, close to waterfalls and waterways where the feeling of well-being is due to the increased presence of pure, natural, revitalising air.

Improved hydration of hair

Negatively charged ions help to maintain the proper hydration of your hair.

In particular, they micronize the water particles present on newly-washed hair, enabling the stem to absorb more in order to restore the natural balance of your hair's humidity.

Conditioning effect on the hair

Improved hydration assists with the conditioning of your hair, has a regenerating effect and makes it softer and easier to comb, with greater volume and shine.

No electrostatic charge or "fly away" effect

Negatively charged ions help to reduce static electricity, the "fly away" effect and unwanted frizzles.

CLEANING AND MAINTENANCE

Always remove the plug from the power socket before beginning to clean the unit!

Leave the unit and any accessories used to cool down before cleaning.

This unit can be cleaned using a damp cloth, but it must never be immersed in water or any other liquid!

This appliance conforms to European Directives 2004/108/EC, 2006/95/EC, 2009/125/EC and Regulation (EC) No. 1275/2008.



GUARANTEE

VALERA guarantees the appliance you have bought at following conditions:

1. The guarantee conditions for this appliance are as defined by our dealer in the country of sale. In Switzerland and in the countries subject to the European directive 44/99/CE the guarantee period is 24 months for domestic use and 12 months for professional or similar use. The guarantee period starts from the date of purchase as stated on the present guarantee card regularly filled out and stamped by the dealer or on the sale's invoice.
2. The guarantee is applicable only against submission of the present guarantee card or the sale's invoice.
3. The guarantee covers the elimination of all defects arisen during the guarantee period resulting from proven faults in material or workmanship. The elimination of the defects will be made either by repairing the appliance or exchanging it. The guarantee does not cover any damage arising from incorrect connection to the power supply, improper use, breakage, normal wear and non-compliance with the Instructions for Use.
4. All other claims of any nature, including those for eventual damages outside of the appliance, are excluded, unless our liability is legally mandatory.
5. The guarantee service is carried out free of charge; it does not affect the expiry date of the guarantee.
6. The guarantee becomes void if repairs are undertaken by unauthorized persons.

For UK only: this guarantee in no way affects your rights under statutory law.

In case of defect, please return the appliance well packed and together with the guarantee card regularly dated and stamped to one of our Valera Service Centres or to the dealer who will send it to the official importer for the guarantee service.



The symbol  on the product or on its packaging indicates that this product may not be treated as household waste. Instead it shall be handed over to the applicable collection point for the recycling of electrical and electronic equipment. By ensuring this product is disposed of correctly, you will help prevent potential negative consequences for the environment and human health, which could otherwise be caused by inappropriate waste handling of this product. For more detailed information about recycling of this product, please contact your local city office, your household waste disposal service or the shop where you purchased the product.

INSTRUCTIONS POUR L'UTILISATION

Mod. 640.01 - Multi-styling Set Professionnel avec générateur d'ions

Nous vous prions de lire attentivement les instructions suivantes et de les conserver avec soin : elles contiennent des informations importantes en matière de sécurité et d'utilisation de l'appareil.

Verfügbar auch auf www.valera.com

SICHERHEITSHINWEISE

- **Wichtig:** als zusätzlicher Schutz wird die Installation einer Fehlerstromschutzeinrichtung (RCD) mit einem Bemessungsauslösestrom von nicht mehr als 30 mA im Badezimmerstromkreis empfohlen. Lassen Sie sich von Ihrem Elektroinstallateur beraten.
- Stellen Sie sicher, dass das Gerät völlig trocken ist, bevor Sie es benutzen.
-  **ACHTUNG:** Benutzen Sie dieses Gerät nicht in der Nähe von Badewannen, Waschbecken oder sonstigen mit Wasser gefüllten Behältern.
- Diese Geräte können von Kindern ab 8 Jahren sowie von Personen mit reduzierten physischen, sensorischen oder mentalen Fähigkeiten oder Mangel an Erfahrung und/oder Wissen benutzt werden, wenn sie beaufsichtigt oder bzgl. des sicheren Gebrauchs des Gerätes unterwiesen wurden und die daraus resultierenden Gefahren verstanden haben.
- Kinder dürfen nicht mit dem Gerät spielen.
- Reinigung und Wartung dürfen nicht durch Kinder durchgeführt werden, es sei denn sie sind beaufsichtigt.
- Vermeiden Sie, heiß gewordene Teile des Geräts mit dem Gesicht, dem Hals oder anderen Körperteilen zu berühren. Fassen Sie das Gerät stets am Handgriff und wechseln Sie die Aufsätze, indem Sie sie an ihrem Kunststoffschutz anfassen.
- Lassen Sie die Metallteile erst abkühlen, bevor Sie sie berühren.
- Verwenden Sie Ihr Gerät nicht, wenn eine Störung aufgetreten ist. Versuchen Sie niemals, das Gerät selbst zu reparieren, sondern wenden Sie sich an

einen Techniker. Wenn die Netzanschlussleitung dieses Gerätes beschädigt wird, muss sie durch den Hersteller oder seinen Kundendienst oder eine ähnlich qualifizierte Person ersetzt werden, um Gefährdungen zu vermeiden.

- Wenn das Gerät in einem Badezimmer benutzt wird, ziehen Sie den Netzstecker, wenn Sie es nicht mehr benutzen, da die Nähe von Wasser auch bei ausgeschaltetem Gerät eine Gefahr darstellt.
- Betreiben Sie das Gerät ausschließlich mit Wechselstrom und prüfen Sie, dass die Versorgungsspannung mit der auf dem Gerät angegebenen übereinstimmt.
- **Tauchen Sie das Gerät nicht in Wasser oder andere Flüssigkeiten.**
- **Legen Sie das Gerät nicht an einem Ort ab, von dem es in Wasser oder andere Flüssigkeiten fallen könnte.**
- **Versuchen Sie nicht, ein in Wasser gefallenes Gerät wieder herauszunehmen, bevor Sie nicht den Netzstecker gezogen haben!**
- Legen Sie das eingeschaltete Gerät nicht auf wärmeempfindlichen Oberflächen ab.
- Ziehen Sie nach Gebrauch Ihres Gerätes stets den Netzstecker, wobei Sie nicht an der Geräteschnur ziehen sollten.
- Ziehen Sie den Netzstecker nicht mit nassen Händen aus der Steckdose.
- Lassen Sie das Gerät erst abkühlen, bevor Sie es weglegen und wickeln Sie niemals das Kabel um das Gerät. Kontrollieren Sie von Zeit zu Zeit, dass das Kabel nicht beschädigt ist.
- Vermeiden Sie, dass das Kabel mit noch heißen Metallteilen des Geräts in Berührung kommt.
- Verwenden Sie das Gerät stets auf trockenem Haar.
- Verwenden Sie das Gerät nicht für Perücken aus Kunsthaar.
- Verpackungsteile des Gerätes (Plastiktüten, Kartons, usw.) nicht in Reichweite von Kindern lassen. Sie stellen eine potentielle Gefahr dar.
- Dieses Gerät darf nur für solche Zwecke benutzt werden, für die es eigens entwickelt wurde. Jeder bestimmungsfremde Gebrauch stellt eine potentielle Gefahr dar. Der Hersteller haftet nicht für durch Missbrauch eventuell verursachte Schäden.
- Verwenden Sie keine Sprays, während das Gerät eingeschaltet ist.
- Halten Sie die Platten von Staub, Haarspray, Haargel usw. sauber.
- Strecken Sie das Kabel auf seine ganze Länge aus, da es sonst zu einer gefährlichen Überhitzung kommen kann.

GEBRAUCHSANLEITUNG

- | | |
|---|--------------------------|
| 1 Griff | 7 Frisierstab Ø 38 mm |
| 2 EIN/AUS-Schalter und Temperaturregelung | 8 Spiral-Aufsatz |
| 3 EIN/AUS-Anzeige | 9 Dreifach-Onduliereisen |
| 4 Taste zum Entsperrn der Aufsätze | 10 Kaltes Rohrende |
| 5 Ionenaustrittsöffnung | 11 Haarzange |
| 6 Frisierstab Ø 25 mm | 12 Ablage |

Einschalten des Gerätes

1. Stecken Sie den Netzstecker in die Steckdose.
2. Zum Einschalten des Gerätes schieben Sie den Schalter (2) auf die gewünschte Temperaturstufe.
3. Lassen Sie den Aufsatz zuerst mindestens 30 Sekunden lang aufheizen.
4. Zum Abschalten des Gerätes schieben Sie den Schalter (2) auf 0

Wichtig: Lassen Sie das eingeschaltete Gerät niemals unbeaufsichtigt.

Benutzen Sie zum Abstellen des Gerätes mit heißen Aufsätzen immer die Ablage (12).

Auswechseln der Aufsätze

Wechseln Sie den Aufsatz nur bei abgeschaltetem Gerät und gezogenem Netzstecker aus. Berühren Sie beim Auswechseln nur die Kunststoffteile und die kalten Enden (10) der Aufsätze. Vorsicht – die Metallteile können noch heiß sein!

1. Drücken Sie die Taste zum Entsperren (4) und ziehen Sie den Aufsatz vom Griff (1).
2. Stecken Sie den neuen Aufsatz auf den Griff (1) und drücken Sie, bis er einrastet.

NÜTZLICHE TIPPS

- Dieses Gerät dient zum Stylen der Haare und verleiht ihnen geschmeidigen Glanz.
- Die besten Resultate erzielen Sie mit frisch gewaschenem und trockenem Haar.
- Wenn Sie das Gerät die ersten Male benutzen, behandeln Sie am besten zunächst kleine Haarpartien.
- Das Resultat hängt von der Stärke und der Länge der Haare sowie der Einwirkzeit ab. Beginnen Sie mit 10-20 Sekunden.
- Die Benutzung des Gerätes ist wesentlich einfacher, wenn Sie mit der freien Hand das kalte Ende des Aufsatzes (10) festhalten.
- Benutzen Sie die zur Geräteausstattung gehörenden Aufsätze wie unten beschrieben und wiederholen Sie die Anwendung gegebenenfalls so oft, bis Sie das gewünschte Resultat erzielt haben.
- Lassen Sie das Haar abkühlen, bevor Sie es kämmen oder bürsten.

Dreifach-Onduliereisen

Vergewissern Sie sich, dass das Haar wirklich ganz trocken ist, bevor Sie das Gerät benutzen. Nehmen Sie eine Strähne und legen Sie sie zwischen die Zange (11) und die gewellte Platte. Halten Sie das Gerät auf jedem Abschnitt der Strähne einige Sekunden lang still. Für eine durchgehende Ondulierung legen Sie die Platte auf die letzte Ondulierung des vorherigen Abschnittes. Wenn Sie eine deutliche Ondulierung wünschen, sollten Sie das Haar nachher nicht mehr kämmen bzw. bürsten. Für einen weicheren Effekt öffnen Sie die einzelnen Locken mit den Fingern oder bürsten das Haar, damit es mehr Volumen bekommt.

Frisierstab Ø 25 mm und Ø 38 mm

Für Locken geben Sie den Anfang der Strähne zwischen Zylinder und Zange (11) und drehen den Zylinder so, dass die Strähne über die gesamte Länge des Zylinders ohne Überlagerungen aufgewickelt wird. Je straffer Sie die Strähne auf den Zylinder wickeln und je länger Sie das Gerät einwirken lassen, umso kompakter werden die Locken. Nach der erforderlichen Zeit öffnen Sie die Zange (11) und ziehen die Strähne sanft vom Eisen. Damit das Ergebnis länger hält, sollten Sie die Strähne um einen Finger gewickelt halten, bis sie abgekühlt ist.

Spiral-Aufsatz

Für Spirallocken legen Sie das Ende der Strähne zwischen den Spiralzylinder und die Zange (11) und wickeln das Haar gleichmäßig über die Länge des Eisens, indem sie die Spirale als Führung verwenden. Nach der erforderlichen Zeit öffnen Sie die Zange (11) und ziehen die Strähne sanft vom Eisen.

FUNKTION ION

Dieses Gerät verfügt über eine Ionenfunktion die bei eingeschaltetem Gerät immer aktiv ist und einen negativen Ionenstrom erzeugt.

Was sind Ionen?

Ionen sind in der Natur vorhandene elektrisch geladene Teilchen. Die negativ geladenen Ionen helfen die Luft zu reinigen, indem sie die positiv geladenen Ionen unwirksam machen. Positiv geladene Ionen dagegen halten den grössten Teil der sich in der Luft befindenden Schmutzteilchen und tragen deshalb zur Luftverschmutzung bei.

Eine grosse Menge von Ionen mit negativer Ladung gibt es nach einem Gewitter, sowie am Meer oder in den Bergen, in der Nähe von Wasserfällen und Wasserläufen, wo man sich wohl fühlt, weil dort die Luft reiner, natürlicher und erfrischender ist.

Idealer Feuchtigkeitszustand der Haare

Negativ geladene Ionen helfen, dass die Haare ihren lebensnotwendigen Feuchtigkeitsgrad bewahren.

Die negativ geladenen Ionen mikronisieren die Grösse der Wasserteilchen der nassen Haare, ermöglichen somit die Aufnahme einer grösseren Menge Wasser innerhalb des Haarschaftes und stellen den natürlichen Feuchtigkeitsgrad der Haare wieder her.

Pflegeeffekt

Der höhere Feuchtigkeitsgrad macht die Pflege der Haare leichter, weil er sie weicher und daher leichter kämmbaar macht und ihnen mehr Volumen und Glanz gibt.

Keine elektrostatische Aufladung oder hoch stehenden Haare

Die Ionen mit negativer Ladung helfen, die statische Elektrizität, den „Fly-away-Effekt“ (abstehende Haare) und die Kräuselungen der Haare zu reduzieren.

PFLEGE UND WARTUNG

Ziehen Sie vor dem Reinigen des Gerätes immer den Netzstecker!

Lassen Sie das Gerät abkühlen, bevor Sie es reinigen.

Reinigen Sie das Gerät mit einem feuchten Tuch und tauchen Sie es niemals in Wasser oder andere Flüssigkeiten!

Dieses Gerät erfüllt die Bestimmungen der europäischen Richtlinien 2004/108/EG, 2006/95/EG, 2009/125/EG und der Verordnung (EG) Nr. 1275/2008.



GARANTIEBEDINGUNGEN

VALERA leistet für dieses Gerät – zusätzlich zu der gesetzlichen Gewährleistung des Händlers aus Kaufvertrag - dem Endabnehmer gegenüber eine Garantie zu nachstehenden Bedingungen:

1. Für dieses Gerät gelten die Garantiebedingungen unseres Händlers im Verkaufsland. In der Schweiz und in den Ländern, wo die europäische Verordnung 44/99/CE gilt, beträgt die Garantiezeit 24 Monate bei privatem Gebrauch und 12 Monate bei gewerblichem oder einem solchen gleichzusetzenden Gebrauch. Die Garantiezeit beginnt am Kauftag des Gerätes, der durch die ausgefüllte Garantiekarte oder einen sonstigen Kaufbeleg nachzuweisen ist.
2. Die Garantie wird nur bei Vorlage der Garantiekarte oder eines Kaufbeleges geleistet.
3. Die Garantieleistung umfasst die Behebung aller innerhalb der Garantiezeit auftretenden Mängel des Gerätes, die nachweislich auf Material- oder Fertigungsfehlern beruhen. Die Behebung der Mängel kann nach unserer Wahl durch Instandsetzung oder durch Umtausch des Gerätes erfolgen. Nicht unter Garantie fallen Mängel oder Schäden, die durch nicht vorschriftsmässigen elektrischen Anschluss, durch unsachgemässe Handhabung sowie durch Nichtbeachtung der Gebrauchsanleitung entstanden sind.
4. Weitere Ansprüche irgendwelcher Art, insbesondere solche auf Ersatz ausserhalb des Gerätes entstandener Schäden, sind - soweit die Haftung nicht zwingend gesetzlich angeordnet ist – ausgeschlossen.
5. Die Garantieleistungen werden ohne Berechnung durchgeführt; sie bewirken weder eine Verlängerung noch einen Neubeginn der Garantiezeit.
6. Diese Garantie erlischt bei Eingriff nicht autorisierter Stellen.

Sollten Sie die Garantie in Anspruch nehmen müssen, dann senden Sie bitte das defekte Gerät gut verpackt an eine unserer autorisierten Service-Stellen. Vergessen Sie nicht, unbedingt die Garantiekarte und/oder den Kaufbeleg beizufügen, da ohne diese keine Garantieleistung erfolgen kann.



Das Symbol  auf dem Produkt oder seiner Verpackung weist darauf hin, dass dieses Produkt nicht als normaler Haushaltsabfall zu behandeln ist, sondern an einem Sammelpunkt für das Recycling von elektrischen und elektronischen Geräten abgegeben werden muss. Durch Ihren Beitrag zum korrekten Entsorgen dieses Produktes schützen Sie die Umwelt und die Gesundheit Ihrer Mitmenschen. Umwelt und Gesundheit werden durch falsches Entsorgen gefährdet. Weitere Informationen über das Recycling dieses Produkts erhalten Sie von Ihrem Rathaus, Ihrer Müllabfuhr oder dem Geschäft, in dem Sie das Produkt gekauft haben.

INSTRUCTIONS POUR L'UTILISATION

Mod. 640.01 - Multi-styling Set Professionnel avec générateur d'ions

Nous vous prions de lire attentivement les instructions suivantes et de les conserver avec soin : elles contiennent des informations importantes en matière de sécurité et d'utilisation de l'appareil.

Disponible aussi sur www.valera.com

CONSEILS DE SECURITE

- Important: pour garantir une protection supplémentaire, il est conseillé d'installer dans l'installation électrique alimentant l'appareil un interrupteur différentiel avec un courant d'intervention ne dépassant pas 30 mA. Contactez votre électrotechnicien de confiance pour tout renseignement complémentaire.
- Vérifier que l'appareil soit complètement sec avant de l'utiliser
-  ATTENTION: ne pas utiliser cet appareil à proximité de baignoires, de lavabos ou autres récipients contenant de l'eau.
- Il est requis un âge minimum de 8 ans pour l'utilisation de cet appareil. L'utilisation de cet appareil par des personnes aux capacités physiques, sensorielles ou mentales réduites est fortement déconseillée à moins qu'elles soient surveillées ou qu'elles aient été instruites correctement quant à l'utilisation de l'appareil de la part de tiers.
- Cet appareil doit être tenu hors de portée des enfants.
- Evitez le contact des surfaces chaudes de l'appareil avec le visage, le cou ou d'autres parties du corps. Maniez l'appareil en le tenant par le manche et remplacez les accessoires en les saisissant du côté des protections en plastique.
- Laissez refroidir les pièces métalliques avant de les toucher.
- Le nettoyage et l'entretien de l'appareil ne doivent pas être effectués par des enfants non surveillés.
- En cas d'utilisation du sèche-cheveux dans une salle d'eau, toujours le débrancher après l'emploi à

cause des risques liés à la proximité de l'eau, même si l'appareil est éteint.

- N'utilisez pas l'appareil s'il présente des anomalies. N'essayez pas de réparer vous-même l'appareil électrique, adressez-vous à un technicien agréé. Tout cordon d'alimentation endommagé doit être remplacé par le fabricant, son service d'assistance technique ou par une personne ayant une compétence analogue de façon à éviter tout risque.
- Reliez l'appareil à une prise de courant alternatif et contrôlez que la tension de réseau correspond à celle indiquée sur l'appareil.
- **Ne plongez jamais l'appareil dans l'eau ou autres liquides.**
- **Évitez de poser l'appareil en un lieu non à l'abri de l'eau ou d'autres liquides.**
- **Il est interdit de plonger la main dans l'eau pour récupérer l'appareil électrique. Détachez immédiatement la prise de courant.**
- Durant le fonctionnement, ne posez pas l'appareil sur des surfaces sensibles à la chaleur.
- Après l'emploi, éteignez toujours l'appareil et débranchez-le. Ne retirez pas la fiche de la prise de courant en tirant sur le cordon.
- N'enlevez pas la fiche de la prise de courant avec les mains mouillées.
- Laissez toujours l'appareil refroidir avant de le ranger et n'enroulez jamais le cordon autour de l'appareil. Contrôlez périodiquement que le cordon n'est pas endommagé.
- Évitez de mettre le cordon d'alimentation en contact avec les pièces en métal lorsque ces dernières sont encore chaudes.
- Utilisez l'appareil sur des cheveux secs.
- N'utilisez pas l'appareil sur des perruques à cheveux synthétiques.
- Les éléments qui constituent l'emballage de l'appareil (sacs plastique, boîte en carton etc) ne doivent pas être laissés à portée des enfants car ils représentent une source de danger potentiel.
- Cet appareil ne doit être utilisé que pour l'emploi pour lequel il a été expressément conçu. Tout autre usage est impropre et donc dangereux. Le fabricant ne peut être considéré comme responsable des éventuels dommages dérivant d'un usage impropre et erroné.
- N'utilisez pas de laques ou autres produits pour cheveux lorsque l'appareil est en marche.
- Maintenez les plaques propres et exemptes de poussière, aérosols pour cheveux, gels coiffants, etc.
- Pour éviter toute surchauffe dangereuse, il est recommandé de dérouler entièrement le cordon d'alimentation.

MODE D'EMPLOI

- | | |
|--|------------------------|
| 1 Poignée | 7 Fer à friser Ø 38 mm |
| 2 Bouton ON/OFF et régulateur de température | 8 Fer spirale |
| 3 Témoin ON/OFF | 9 Fer/plasque triple |
| 4 Bouton de déblocage des accessoires | 10 Extrémité froide |
| 5 Ouverture d'émission des ions | 11 Pince à cheveux |
| 6 Fer à friser Ø 25 mm | 12 Support |

Allumage de l'appareil

1. Introduisez la fiche dans la prise de courant.
2. Pour allumer l'appareil, faites glisser le bouton coulissant (2) jusqu'au niveau de température souhaité.
3. Avant d'utiliser l'appareil, laissez chauffer l'accessoire utilisé pendant au moins 30 secondes.
4. Pour éteindre l'appareil, ramenez le bouton coulissant (2) sur 0.

Important: ne laissez jamais l'appareil sans surveillance lorsqu'il est allumé.

Servez-vous toujours du support (12) pour y poser l'appareil lorsque les accessoires sont chauds.

Remplacement des accessoires

Remplacez les accessoires uniquement lorsque l'appareil est éteint et débranché de la prise de courant. Durant le remplacement ne touchez que les parties en plastique et les extrémités froides (10) des accessoires. Les parties métalliques risquent d'être encore chaudes !

1. Appuyez sur le bouton de déblocage (4) et extrayez l'accessoire de la poignée (1).
2. Introduisez et poussez le nouvel accessoire dans la poignée (1) jusqu'au déclic.

CONSEILS POUR L'EMPLOI

- Cet appareil a été étudié pour coiffer vos cheveux en les rendant plus brillants.
- Les cheveux propres et secs permettent d'obtenir les meilleures coiffures.
- Lorsque vous utilisez l'appareil pour la première fois, exercez-vous sur quelques mèches et non sur toute la chevelure.
- L'effet obtenu dépend de l'épaisseur, de la longueur des cheveux et du temps de coiffage. Vous pourrez utiliser, au début, un temps de coiffage de 10-20 secondes.
- Pour vous faciliter la tâche, saisissez l'extrémité froide des accessoires (10) de la main libre.
- Utilisez chaque accessoire fourni avec l'appareil en suivant les instructions ci-après. Si nécessaire, répétez les différentes opérations jusqu'à ce que vous obteniez l'effet souhaité.
- Laissez refroidir vos cheveux avant de les peigner ou de les brosser.

Fer/plaque triple

N'utilisez l'appareil que sur des cheveux parfaitement secs. Prenez une mèche de cheveux et introduisez-la entre la pince (11) et la plaque ondulée. Tenez l'appareil dans cette position pendant quelques secondes sur chaque section de la mèche. Pour obtenir un effet ondulé continu, positionnez la plaque sur la dernière ondulation de la section précédente. Pour un effet ondulé bien défini, ne touchez pas vos cheveux après l'opération. Pour un effet plus léger, ouvrez vos mèches avec vos doigts ou brossez vos cheveux pour en augmenter le volume.

Fer à friser Ø 25 mm et Ø 38 mm

Pour obtenir des boucles et des frisettes, introduisez la partie initiale de la mèche entre le cylindre et la pince (11) et tournez de sorte à ce que la mèche s'enroule sur toute la longueur du cylindre sans se superposer. Plus vous exercerez de force pour enrouler la mèche sur le cylindre du fer, en prolongeant également le temps de coiffage, et plus vos boucles seront compactes. Au terme du délai de coiffage, ouvrez la pince (11) et retirez délicatement la mèche du fer. Pour que votre boucle dure plus longtemps, l'enrouler autour de votre doigt jusqu'à ce que les cheveux se refroidissent.

Fer spirale

Pour créer des spirales, introduisez l'extrémité de la boucle entre le cylindre et la pince (11). Enroulez la boucle de façon uniforme sur la longueur du fer en vous laissant guider par la spirale. Au terme du délai de coiffage, ouvrez la pince (11) et retirez délicatement la mèche du fer.

FONCTION ION

Cet appareil dispose de la fonction "ION" toujours active tant que l'appareil est en marche. L'appareil produit un flux de ions négatifs.

Que sont les ions ?

Les ions sont des particules chargées électriquement présentes dans la nature. Les ions chargés négativement aident à purifier l'air en neutralisant les ions chargés positivement qui, au contraire, contribuent à sa détérioration en retenant dans l'atmosphère une grande partie des agents polluants.

On relève une grande abondance d'ions avec charge négative après un orage ou bien à la mer ou à la montagne, à proximité de cascades et de cours d'eau, où l'on ressent des sensations de bien-être car l'air y est plus pur, naturel, revitalisant.

Meilleure hydratation des cheveux

Les ions avec charge négative aident à préserver la juste hydratation des cheveux. En effet, ils micronisent les particules d'eau présentes sur les cheveux que l'on vient de laver, en leur permettant d'en absorber une plus grande quantité de manière à rétablir l'équilibre d'humidité naturelle du cheveu.

Effet baume sur les cheveux

L'hydratation favorise le conditionnement de vos cheveux; elle a un effet régénérant et les rend plus doux et faciles à peigner, plus volumineux et plus brillants.

Pas de charge électrostatique ou « fly away »

Les ions avec charge négative aident à réduire l'électricité statique et l'effet « fly away » des cheveux (cheveux frisés) et les ondulations.

NETTOYAGE ET ENTRETIEN

Débranchez l'appareil avant de le nettoyer !

Laissez refroidir l'appareil avant de le nettoyer.

Vous pouvez nettoyer votre appareil à l'aide d'un chiffon humide, mais ne le plongez jamais dans de l'eau ni dans tout autre liquide !

Cet appareil est conforme aux directives européennes 2004/108/CE, 2006/95/CE, 2009/125/CE et au règlement (CE) N. 1275/2008.



GARANTIE

VALERA garantit l'appareil que vous venez d'acheter aux conditions suivantes:

1. Les conditions de garantie applicables sont celles qui sont définies par notre distributeur officiel dans le pays d'achat. En Suisse et dans les pays où la directive européenne 44/99/CE est en vigueur, la période couverte par la garantie est de 24 mois pour un usage domestique et de 12 mois pour un usage professionnel ou assimilé. La période de garantie commence à courir à compter de la date d'achat de l'appareil. La date d'achat est la date qui figure sur le présent certificat de garantie dûment rempli et portant de cachet du vendeur ou sur la facture d'achat.
2. La garantie n'est applicable que sous présentation de ce certificat de garantie ou du document d'achat.
3. La garantie couvre l'élimination de tous les défauts s'étant vérifiés lors de la période de garantie dérivant de défauts de matériaux ou de fabrication prouvés. L'élimination des défauts de l'appareil peut s'effectuer soit en le réparant soit en le remplaçant. La garantie ne couvre pas les défauts ni les dommages provoqués par un branchement au réseau électrique non conforme aux normes, par un usage incorrect du produit et par le non-respect des Normes d'Utilisation.
4. Toute autre revendication, de quelque nature que ce soit, est exclue, en particulier celle concernant le remboursement d'éventuels dommages en dehors de l'appareil, à l'exception de l'éventuelle responsabilité expressément définie par les lois en vigueur.
5. Le service de garantie est réalisé gratuitement. Il ne représente pas une prolongation ni un nouveau départ de la période de garantie.
6. La garantie échoit si l'appareil est altéré ou réparé par des personnes non autorisées.

En cas de panne, renvoyer l'appareil correctement emballé avec le certificat de garantie correctement daté et timbré par le vendeur à l'un de nos Centres d'Assistance agréés ou au magasin d'achat qui l'enverra à l'importateur officiel pour la réparation sous garantie.



Le symbole  sur le produit ou son emballage indique que ce produit ne peut être traité comme déchet ménager. Il doit être remis au point de collecte prévu à cet effet (collecte et recyclage du matériel électrique et électronique). En procédant à la mise à la casse réglementaire de l'appareil, nous préservons l'environnement et notre sécurité, s'assurant ainsi que les déchets seront traités dans des conditions appropriées. Pour obtenir plus de détails sur le recyclage de ce produit, veuillez prendre contact avec les services de votre commune ou le magasin où vous avez effectué l'achat.

ISTRUZIONI PER L'USO

Mod. 640.01 - Multi-styling Set Professionale con generatore di ioni

Leggere con attenzione le presenti istruzioni per l'uso e conservarle con cura: esse contengono informazioni importanti sulla sicurezza e sull'uso corretto dell'apparecchio.

Disponibili anche su www.valera.com

AVVERTENZE DI SICUREZZA

- **Importante:** Per garantire una protezione supplementare, si consiglia di installare nell'impianto elettrico con il quale viene alimentato l'apparecchio un interruttore differenziale con una corrente di intervento non superiore a 30 mA. Per maggiori informazioni rivolgersi all'elettrotecnico di fiducia.
- Assicurarsi che l'apparecchio sia perfettamente asciutto prima di utilizzarlo
-  **ATTENZIONE:** Non utilizzare questo apparecchio in prossimità di vasche da bagno, lavelli o altri recipienti che contengano acqua.
- Il presente apparecchio può essere utilizzato dai bambini a partire da 8 anni di età e da persone dalle ridotte capacità fisiche, sensoriali o mentali, oppure con mancanza di esperienza e di conoscenza se si trovano sotto adeguata sorveglianza, oppure se sono stati istruiti circa l'uso dell'apparecchio in modo sicuro e se si rendono conto dei pericoli correlati.
- I bambini non devono giocare con l'apparecchio.
- Le operazioni di pulizia e di manutenzione non devono essere effettuate dai bambini senza sorveglianza.
- Evitare il contatto delle superfici calde dell'apparecchio con il viso, il collo o con altre parti del corpo. Maneggiare l'apparecchio tenendolo per l'impugnatura e sostituire gli accessori tenendoli per le relative protezioni in plastica.
- Fate raffreddare le parti metalliche prima di toccarle.
- Non utilizzare il vostro apparecchio se presenta un'anomalia. Non cercare di riparare l'apparecchio elettrico da soli, bensì rivolgersi ad un tecnico

autorizzato. Se il cavo di alimentazione è danneggiato, deve essere sostituito dal costruttore o dal suo servizio assistenza tecnica o comunque da una persona con qualifica simile, in modo da prevenire ogni rischio.

- Quando l'apparecchio è usato in un bagno, scollegarlo dall'alimentazione elettrica dopo l'uso, perché la vicinanza all'acqua rappresenta un pericolo anche quando l'apparecchio è spento.
- Collegare l'apparecchio solo a corrente alternata e controllare che la tensione di rete corrisponda a quella indicata sull'apparecchio.
- **Non immergere mai l'apparecchio nell'acqua o in altri liquidi.**
- **Non appoggiare l'apparecchio in un luogo da cui potrebbe cadere nell'acqua o in altro liquido.**
- **Non cercare di recuperare un apparecchio elettrico caduto nell'acqua: staccare subito la spina dalla presa di corrente.**
- Durante il funzionamento non appoggiare l'apparecchio su superfici sensibili al calore.
- Dopo l'uso spegnere sempre l'apparecchio e staccare la spina dalla presa di corrente. Non estrarre la spina dalla presa di corrente tirando il cordone.
- Non estrarre la spina dalla presa di corrente se si hanno le mani bagnate.
- Fare sempre raffreddare l'apparecchio prima di riporlo e non avvolgere mai il cordone intorno all'apparecchio. Periodicamente controllare che il cavo non sia danneggiato.
- Evitare che il cavo venga a contatto con le parti in metallo quando queste sono ancora calde.
- Utilizzare l'apparecchio su capelli asciutti.
- Non utilizzare l'apparecchio su parrucche con capelli di materiale sintetico.
- Prestare attenzione quando si usa l'apparecchio alla massima temperatura.
- Gli elementi che costituiscono l'imballo dell'apparecchio (sacchetti di plastica, scatola di cartone, ecc.) non devono essere lasciati alla portata dei bambini in quanto potenziale fonte di pericolo.
- Questo apparecchio deve essere destinato solo all'uso per il quale è stato espressamente concepito. Ogni altro uso è da considerarsi improprio, quindi pericoloso. Il costruttore non può essere considerato responsabile per eventuali danni derivanti da uso improprio o erraneo.
- Non usare spray per capelli con l'apparecchio in funzione.
- Mantenere le piastre pulite e prive di polvere, spray per capelli, gel fissativi ,etc.
- Per evitare un surriscaldamento pericoloso, si raccomanda di svolgere il cavo di alimentazione per tutta la sua lunghezza.

MODALITÀ D'USO

- | | |
|---|---------------------------------|
| 1 Impugnatura | 7 Ferro arricciacapelli Ø 38 mm |
| 2 Interruttore ON/OFF e regolatore di temperatura | 8 Ferro a spirale |
| 3 Indicatore acceso spento | 9 Ferro/piastra triplo |
| 4 Pulsante di sblocco accessori | 10 Estremità fredda |
| 5 Apertura di emissione degli ioni | 11 Pinza fermacapelli |
| 6 Ferro arricciacapelli Ø 25 mm | 12 Piedistallo |

Accensione dell'apparecchio

1. Inserire la spina nella presa di corrente.
2. Per accendere l'apparecchio portare il tasto scorrevole dell'interruttore (2) in corrispondenza del livello di temperatura desiderata.
3. Prima di utilizzare l'apparecchio, lasciare riscaldare l'accessorio impiegato per almeno 30 secondi.
4. Per spegnere l'apparecchio, riportare il tasto scorrevole dell'interruttore (2) sulla posizione 0.

Importante: non lasciare l'apparecchio incustodito durante il suo funzionamento.

Servirsi sempre del piedistallo (12) per appoggiare l'apparecchio quando gli accessori sono caldi.

Sostituzione degli accessori

Sostituire gli accessori solo con l'apparecchio spento e scollegato dall'alimentazione elettrica. Durante la sostituzione toccare solo le parti di plastica e le estremità fredde (10) degli

accessori. Le parti metalliche possono essere ancora calde!

1. Premere il pulsante di sblocco (4) ed estrarre l'accessorio dall'impugnatura (1).
2. Inserire e spingere il nuovo accessorio nell'impugnatura (1) fino ad udire un "click".

CONSIGLI PER L'USO

- Questo apparecchio è stato studiato per mettere in piega i vostri capelli conferendo ad essi maggiore brillantezza.
- Capelli appena lavati e asciugati permettono lo styling migliore.
- Le prime volte che si usa l'apparecchio è consigliabile esercitarsi su piccole aree della capigliatura.
- L'effetto ottenibile dipende dalla grossezza e dalla lunghezza dei capelli oltre che dal tempo di piega. Inizialmente, si potrà utilizzare un tempo di piega di 10-20 secondi.
- L'uso risulterà facilitato tenendo l'estremità fredda degli accessori (10) con la mano libera.
- Operare per ogni accessorio in dotazione come viene descritto di seguito. Se necessario ripetere le varie operazioni fino al raggiungimento dell'effetto voluto.
- Lasciare raffreddare i capelli prima di pettinare o spazzolare.

Ferro/piastra triplo

Asciugare perfettamente i capelli prima di utilizzare l'apparecchio. Separare una ciocca e inserirla tra la pinza (11) e la piastra ondulata. Mantenere l'apparecchio in posizione per alcuni secondi su ogni sezione della ciocca. Per un effetto ondulato continuo, porre la piastra sull'ultima ondulazione della sezione precedente. Se si desidera un effetto ondulato ben definito, non toccare i capelli dopo l'operazione. Per un effetto più morbido, aprire le ciocche con le dita o spazzolare i capelli per aumentarne il volume.

Ferro arricciacapelli Ø 25 mm e Ø 38 mm

Per ottenere boccoli e riccioli, inserire la parte iniziale della ciocca tra il cilindro e la pinza (11) e ruotare lo stesso in modo tale da avvolgere la ciocca sull'intera lunghezza del cilindro senza sovrapposizioni. I riccioli risulteranno tanto più compatti quanto maggiore è la forza esercitata nell'avvolgere la ciocca sul cilindro del ferro e quanto più lungo è il tempo di piega. Trascorso il tempo necessario per la piega, aprire la pinza (11) e sfilare delicatamente la ciocca dal ferro. Per garantire una maggiore durata del ricciolo, avvolgerlo attorno a un dito fino a che i capelli non si sono raffreddati.

Ferro a spirale

Per creare spirali, inserire l'estremità della ciocca tra il cilindro a spirale e la pinza (11). Avvolgere la ciocca uniformemente sulla lunghezza del ferro utilizzando la spirale come guida. Trascorso il tempo necessario per la piega, aprire la pinza (11) e sfilare delicatamente la ciocca dal ferro.

FUNZIONE ION

Questo prodotto dispone della funzione "ION" sempre attiva durante il funzionamento. L'apparecchio produce un flusso di ioni negativi.

Cosa sono gli ioni?

Gli ioni sono particelle cariche elettricamente presenti in natura. Gli ioni carichi negativamente aiutano a purificare l'aria neutralizzando gli ioni carichi positivamente che, al contrario, contribuiscono al suo deterioramento trattenendo nell'atmosfera gran parte degli agenti inquinanti.

Si rileva una grande abbondanza di ioni con carica negativa dopo un temporale oppure al mare o in montagna in prossimità di cascate e corsi d'acqua dove si percepiscono sensazioni di benessere perché si è in presenza di aria più pura, naturale, rivitalizzante.

Migliore idratazione dei capelli

Gli ioni con carica negativa aiutano a preservare la giusta idratazione dei capelli. Essi infatti micronizzano le particelle d'acqua, presenti sui capelli appena lavati, permettendone l'assorbimento di una maggiore quantità all'interno dello stelo, in modo da restaurare l'equilibrio di umidità naturale del capello.

Effetto balsamo sui capelli

La migliore idratazione favorisce il condizionamento dei vostri capelli, ha un effetto rigenerante e li rende più morbidi e facili da pettinare, con più volume e lucentezza.

No carica elettrostatica o "fly away"

Gli ioni con carica negativa aiutano a ridurre l'elettricità statica e l'effetto "fly away" dei capelli (capelli rizzi) e le increspature.

PULIZIA E MANUTENZIONE

Prima di pulire l'apparecchio staccare sempre la spina dalla presa di corrente!

Lasciare raffreddare l'apparecchio prima di procedere alla sua pulizia.

Pulire il vostro apparecchio con un panno umido; non immergerlo mai nell'acqua o in qualsiasi altro liquido!

Questo apparecchio è conforme alle direttive europee 2004/108/CE, 2006/95/CE, 2009/125/CE ed al regolamento (CE) N. 1275/2008.



GARANZIA

VALERA garantisce l'apparecchio da Voi acquistato alle seguenti condizioni:

1. Sono valide le condizioni di garanzia stabilite dal nostro distributore ufficiale nel paese di acquisto. In Svizzera e nei paesi dove è in vigore la direttiva europea 44/99/CE il periodo di garanzia è di 24 mesi per un uso domestico e di 12 mesi per un uso professionale o analogo. Il periodo di garanzia parte dalla data di acquisto dell'apparecchio. Come data di acquisto fa stato la data risultante o dal presente certificato di garanzia debitamente compilato e timbrato dal venditore o dal documento di acquisto.
2. La garanzia è applicabile solo dietro presentazione del presente certificato di garanzia o del documento di acquisto.
3. La garanzia copre l'eliminazione di tutti quei difetti insorti durante il periodo di garanzia dovuti a comprovati difetti di materiali o di fabbricazione. L'eliminazione dei difetti dell'apparecchio può avvenire o riparandolo o sostituendo il prodotto stesso. La garanzia non copre difetti o danni causati da allacciamento alla rete elettrica non conforme alle norme, da uso improprio del prodotto come anche da non osservanza delle Norme d'Uso.
4. È esclusa ogni altra rivendicazione di qualsiasi natura, in particolare di risarcimento di eventuali danni al di fuori dell'apparecchio, eccettuata la eventuale responsabilità espressamente stabilita dalle leggi vigenti.
5. Il servizio di garanzia viene eseguito senza addebito; esso non costituisce un prolungamento o un nuovo inizio del periodo di garanzia.
6. La garanzia decade se l'apparecchio viene manomesso o riparato da persone non autorizzate.

In caso di guasto, ritornate l'apparecchio ben imballato e con il certificato di garanzia regolarmente datato e timbrato dal venditore a uno dei nostri Centri Assistenza autorizzati o al Vostro negoziante che provvederà a inviarlo all'importatore ufficiale per la riparazione in garanzia.



Il simbolo  sul prodotto o sulla confezione indica che il prodotto non deve essere considerato come un normale rifiuto domestico, ma deve essere portato nel punto di raccolta appropriato per il riciclaggio di apparecchiature elettriche ed elettroniche. Provvedendo a smaltire questo prodotto in modo appropriato, si contribuisce a evitare potenziali conseguenze negative per l'ambiente e per la salute, che potrebbero derivare da uno smaltimento inadeguato del prodotto. Per informazioni più dettagliate sul riciclaggio di questo prodotto, contattare l'ufficio comunale, il servizio locale di smaltimento rifiuti o il negozio in cui è stato acquistato il prodotto.

INSTRUCCIONES DE EMPLEO

Mod. 640.01 - Multi-styling Set Profesional con generador de iones

Lea con atención las siguientes instrucciones y consérvelas en un lugar seguro ya que contienen información importante sobre la seguridad y el uso correcto del aparato.

Disponibles también en www.valera.com

CONSEJOS DE SEGURIDAD

- **Importante:** para garantizar una protección suplementaria, se aconseja colocar en la instalación eléctrica de alimentación del aparato, un interruptor diferencial con una corriente de intervención que no supere los 30 mA. Para mayores informaciones, dirigirse al electrotécnico de confianza.
- Antes de usar el aparato, controle que esté bien seco.
-  **ATENCIÓN:** no utilizar este aparato cerca de bañeras, lavabos u otros recipientes que contengan agua.
- Este aparato puede ser utilizado por niños a partir de los 8 años de edad y también por personas con capacidades físicas, sensoriales o mentales reducidas, o carentes de experiencia y de conocimiento, siempre que lo hagan bajo las instrucciones y la vigilancia de una persona que les haya explicado el modo de uso del aparato y los peligros que puede implicar.
- Los niños no deben jugar con el aparato.
- La limpieza y el mantenimiento no deben ser efectuados por los niños sin vigilancia.
- Evite el contacto de las superficies calientes del aparato con el rostro, el cuello u otras partes del cuerpo. Utilice el aparato sujetándolo por la empuñadura y sustituya los accesorios sujetándolos por las correspondientes protecciones de plástico.
- Deje enfriar las partes metálicas antes de tocarlas.
- No utilice el aparato si está averiado. No intente reparar nunca el aparato. Si está averiado, tiene que llevarlo a un centro técnico autorizado. Si el

cable de alimentación está dañado, debe ser sustituido por el fabricante o por el servicio de asistencia técnica o por una persona con una calificación similar, para prevenir cualquier riesgo.

- Cuando se utilice el aparato en el baño, desenchúfelo una vez que haya terminado. La proximidad del agua supone un peligro, incluso cuando está apagado.

- Conecte el aparato sólo a corriente alterna y controle que la tensión de red corresponda con la indicada en el mismo.
- **No utilice nunca el aparato en la bañera, la ducha o cerca de un lavabo lleno de agua.**
- **No apoye el aparato en un lugar desde el cual pueda caer dentro de agua u otros líquidos.**
- **No intente agarrar un aparato eléctrico que esté dentro del agua: desenchúfelo inmediatamente de la toma de corriente.**
- Cuando el aparato esté en marcha, no debe apoyarlo sobre superficies sensibles al calor.
- Cuando termine de usar el aparato, apáguelo y desenchúfelo de la toma de corriente. No desenchufe el aparato tirando del cable de corriente.
- No desenchufe el aparato con las manos mojadas.
- Antes de guardar el aparato, déjelo enfriar; no enrolle nunca el cable eléctrico alrededor del aparato. Controle periódicamente que el cable no esté dañado.
- Evite que el cable toque las partes de metal cuando todavía estén calientes.
- Utilice el aparato en cabellos secos.
- No utilice el aparato en pelucas con cabellos sintéticos.
- Los elementos del embalaje del aparato (bolsas de plástico, caja de cartón, etc.) no tienen que dejarse nunca al alcance de los niños ya que son peligrosos.
- Este aparato tiene que destinarse sólo a los usos para los cuales ha sido proyectado. Cualquier otro uso se considerará impropio y, por consiguiente, peligroso. El fabricante no se hace responsable de los posibles daños derivados de un uso impropio o erróneo.
- Se prohíbe usar cualquier tipo de spray con el aparato en marcha.
- Mantenga las planchas bien limpias y sin polvo, spray para cabellos, geles de fijación, etc.
- Para evitar recalentamientos peligrosos, se aconseja desenrollar completamente el cable de alimentación.

MODALIDADES DE USO

- | | |
|--|--------------------------|
| 1 Empuñadura | 7 Rizador Ø 38 mm |
| 2 Interruptor ON/OFF y selector de temperatura | 8 Rizador con espiral |
| 3 Indicador encendido/apagado | 9 Rizador/plancha triple |
| 4 Botón de desbloqueo de los accesorios | 10 Extremo frío |
| 5 Salida de iones | 11 Pinza |
| 6 Rizador Ø 25 mm | 12 Soporte |

Encendido del aparato

1. Conecte el enchufe a la toma de corriente.
2. Para encender el aparato, deslice el botón del interruptor (2) hasta la temperatura deseada.
3. Espere unos 30 segundos hasta que el accesorio se caliente, antes de utilizar el aparato.
4. Para apagarlo, deslice el botón del interruptor (2) hasta la posición 0.

Importante: no deje el aparato sin vigilancia mientras está funcionando.

Utilice el soporte (12) para apoyar el aparato siempre que los accesorios estén calientes.

Sustitución de los accesorios

Sustituya los accesorios sólo si el aparato está apagado y desenchufado. Agárrelos por las partes de plástico y los extremos fríos (10). ¡Las partes metálicas pueden estar calientes!

1. Pulse el botón de desbloqueo (4) y extraiga el accesorio de la empuñadura (1).
2. Introduzca el nuevo accesorio en la empuñadura (1) y presiónelo hasta que haga "clic".

CONSEJOS DE USO

- Este aparato ha sido estudiado para rizar el cabello y darle brillo.
- Los cabellos recién lavados y secados facilitan el moldeado.
- Cuando utilice el aparato por primera vez, practique con pequeños mechones de cabello.
- El efecto del resultado depende del grosor y la longitud del cabello, y del tiempo de moldeado (de 10 a 20 segundos).
- Para moldear el cabello con facilidad, sujete el extremo frío de los accesorios (10) con la mano libre.
- Maneje los accesorios como se describe a continuación. Si es necesario, repita las operaciones hasta lograr los resultados deseados.
- Antes de peinar o cepillar los cabellos, déjelos enfriar.

Rizador/plancha triple

Seque el cabello completamente antes de usar el aparato. Introduzca un mechón entre la pinza (11) y la plancha ondulada. Aplique el aparato durante algunos segundos a lo largo de todo el mechón. Para obtener un efecto ondulado continuo, coloque la plancha sobre la última onda de la sección anterior. Si desea un efecto ondulado marcado, no toque el cabello al terminar de moldearlo. Para obtener un efecto más suave, trabaje los mechones con los dedos o cepille el cabello para aumentar el volumen.

Rizador Ø 25 y 38 mm

Para conseguir bucles y rizos, introduzca el extremo del mechón entre el cilindro y la pinza (11). Gire el rizador para enrollar el mechón a lo largo del cilindro. Evite que el mechón se superponga. Si desea rizos más compactos aumente la fuerza ejercida al enrollar el mechón en el cilindro y el tiempo de moldeado. Transcurrido el tiempo de moldeado necesario, abra la pinza (11) y libere el mechón del rizador con delicadeza. Para fijar el rizo, enróllese el mechón en un dedo hasta que el cabello se enfríe.

Rizador con espiral

Para crear rizos en espiral, introduzca el extremo del mechón entre el cilindro con espiral y la pinza (11). Envuelva el mechón en la espiral del rizador de forma uniforme. Transcurrido el tiempo de moldeado necesario, abra la pinza (11) y libere el mechón del rizador con delicadeza.

FUNCIÓN ION

La función "ION" del aparato permanece activada de forma constante durante el funcionamiento, generando un flujo de iones negativos.

Qué son los iones?

Los iones son partículas con carga eléctrica existentes en la naturaleza. Los iones con carga negativa, ayudan a purificar el aire, neutralizando los iones con carga positiva, que en cambio contribuyen a su deterioro, al retener en la atmósfera gran parte de los agentes contaminantes. Se detecta una gran abundancia de iones con carga negativa tras una tormenta, o a orillas del mar, o en el monte en proximidad de cascadas y cursos de agua, donde se perciben sensaciones de bienestar, porque nos encontramos en presencia de aire más puro, natural y revitalizante.

Mejor hidratación del pelo

Los iones con carga negativa ayudan a preservar la correcta hidratación del pelo. En efecto, éstos micronizan las partículas de agua presentes en el pelo recién lavado, permitiendo la absorción de una mayor cantidad de ellos hasta el interior del tallo, restableciendo el equilibrio de humedad natural del cabello.

Efecto suavizante en el pelo

Esta mejor hidratación favorece el acondicionamiento de su pelo, tiene un efecto regenerador y lo hace más suave y fácil de peinar, con más volumen y brillo.

No produce carga electrostática o "fly away"

Los iones con carga negativa ayudan a reducir la electricidad estática y el efecto "fly away" (cabellos erizados) y encrespado del pelo.

LIMPIEZA Y MANTENIMIENTO

Siempre que desee limpiar el aparato, desenchúfelo. Espere a que el aparato se enfríe antes de limpiarlo. Limpie el aparato con un paño húmedo. No lo sumerja nunca en agua ni en cualquier otro líquido.

GARANTÍA

VALERA garantiza el aparato que Ud. ha comprado bajo las siguientes condiciones:

1. Son válidas las condiciones de garantía establecidas por nuestro distribuidor oficial en el país de compra. En Suiza y en los países en los que está en vigor la directiva europea 44/99/CE, el periodo de garantía es de 24 meses para uso doméstico y de 12 meses para uso profesional o análogo. El periodo de garantía inicia a partir de la fecha de compra del equipo. Como fecha de compra se entiende la fecha del certificado de garantía debidamente rellenado y sellado o la fecha del documento de compra.
2. La garantía se aplica únicamente presentando este certificado de garantía o el documento de compra.
3. La garantía cubre la eliminación de todos aquellos defectos que han surgido durante el periodo de vigencia de la garantía, ocasionados por defectos comprobados de materiales o de fabricación. Los defectos del aparato se pueden eliminar efectuando la reparación o sustituyendo el producto. La garantía no cubre defectos o daños causados por la conexión a la red eléctrica no conforme con las normas, por el uso impropio del producto o por la inobservancia de las Normas de Uso.
4. No se incluye ningún otro tipo de reivindicación, en particular indemnizaciones de posibles daños que no formen parte del aparato, con excepción de la eventual responsabilidad establecida expresamente por las leyes vigentes.
5. El servicio de garantía se efectúa sin cargo y no constituye un prolongamiento o un nuevo inicio del periodo de garantía.
6. La garantía decae si el aparato se ha alterado, ha sido reparado por personas no autorizadas.

En caso de avería, se debe entregar el aparato bien embalado y con el certificado de garantía regularmente fechado y sellado por el vendedor, a uno de nuestros Centros de Asistencia autorizados o al vendedor, quien se encargará de remitirlo al importador oficial para efectuar la reparación de la garantía.

Como consumidor de este artículo, goza Vd. de los derechos que le reconoce la Ley de Garantías en la Venta de Bienes de Consumo 23/2003 (B.O.E. 11-07-03), en las condiciones que la misma establece. Recuerde que la fecha acreditada mediante el documento de compra, inicia el periodo de dos años previsto en la Ley.



El símbolo  en el producto o en su embalaje indica que este producto no se puede tratar como desperdicios normales de hogar. El producto con este indicativo se debe entregar en el punto de recolección de equipos eléctricos y electrónicos para reciclaje. Al asegurarse de que este producto se desecha correctamente, usted ayudará a evitar posibles consecuencias negativas para el medio ambiente y la salud pública, lo cual podría ocurrir si este producto no se recicla de forma adecuada. Para obtener información más detallada sobre el reciclaje de este producto, póngase en contacto con la administración pública de su ciudad, servicio de desechos del hogar o bien con la tienda o distribuidor donde lo compró.

GEBRUIKSAANWIJZINGEN

Mod. 640.01 - Professionele Multi-styling Set met ionengenerator

Lees deze handleiding zorgvuldig en bewaar hem goed: deze bevat belangrijke informatie over de veiligheid en het correcte gebruik van het apparaat.

Ook beschikbaar op www.valera.com

VEILIGHEIDSVOORSCHRIFTEN

- Belangrijk: om extra veiligheid te verzekeren, wordt aangeraden om in de elektrische installatie die zorgt voor de stroomtoevoer van het toestel een differentieelschakelaar te installeren met een onderbrekingsstroom die niet hoger is dan 30 mA. Voor meer informatie hieromtrent, neem contact op met uw vertrouwde elektricien.
- Controleer voor gebruik van het apparaat of het goed droog is.
-  LET OP: gebruik dit apparaat niet in de buurt van badkuipen, wastafels of andere houders met water.
- Dit apparaat mag worden gebruikt door kinderen vanaf 8 jaar en door personen met beperkte lichamelijke, zintuiglijke of geestelijke vermogens of met weinig ervaring en/of kennis, mits deze personen onder passend toezicht staan of geïnstrueerd zijn over het gebruik van het apparaat en ze zich bewust zijn van de bijbehorende gevaren.
- Kinderen mogen niet met het apparaat spelen.
- De reiniging en het onderhoud mogen niet zonder toezicht door kinderen worden uitgevoerd.
- Zorg ervoor dat de warme delen van het apparaat niet in aanraking komen met het gezicht, de hals of andere delen van het lichaam. Houd het apparaat aan de handgreep vast en pak de accessoires aan de plastic beschermingen vast als u ze vervangt.
- Laat de metalen delen eerst afkoelen voordat u ze aanraakt.
- Gebruik uw apparaat niet als het niet goed functioneert. Probeer het elektrische apparaat niet zelf te repareren, maar wend u tot een erkende technicus. Als het netsnoer beschadigd is, moet het

worden vervangen door de fabrikant, de onderhoudsdienst of in elk geval door een persoon met een vergelijkbare kwalificatie om elk risico uit te sluiten.

- Als het toestel in een badkamer wordt gebruikt, moet na gebruik de stekker uit het stopcontact worden genomen, aangezien de aanwezigheid van water altijd gevaar oplevert, zelfs wanneer het toestel is uitgeschakeld.
- Sluit het apparaat alleen aan op wisselstroom en controleer of de netspanning overeenkomt met de spanning die op het apparaat wordt aangegeven.
- **Dompel het apparaat nooit onder in water of andere vloeistoffen.**
- **Leg het apparaat nooit op een plek waar het gemakkelijk in water of andere vloeistoffen kan vallen.**
- **Probeer nooit een elektrisch apparaat dat in water is gevallen, eruit te halen: trek meteen de stekker uit het stopcontact.**
- Plaats het apparaat tijdens het gebruik niet op oppervlakken die niet hittebestendig zijn.
- Schakel het apparaat na gebruik altijd uit en haal de stekker uit het stopcontact. Trek niet aan de kabel wanneer u de stekker uit het stopcontact haalt.
- Haal de stekker niet met natte handen uit het stopcontact.
- Laat het apparaat altijd afkoelen voordat u het opbergt en wikkel het snoer nooit om het apparaat. Controleer regelmatig of de kabel niet beschadigd is.
- Laat de kabel niet met de metalen delen in aanraking komen als deze nog warm zijn.
- Gebruik het apparaat met droog haar.
- Gebruik het apparaat niet bij pruiken met haren van synthetisch materiaal.
- Houd de verpakkingsmaterialen (plastic zakjes, kartonnen doos, enz.) buiten het bereik van kinderen omdat zij een mogelijke bron van gevaar vormen.
- Dit apparaat mag uitsluitend gebruikt worden voor de doeleinden waarvoor het uitdrukkelijk is ontworpen. Ieder ander gebruik is oneigenlijk, en dus gevaarlijk. De fabrikant is niet aansprakelijk voor eventuele schade die veroorzaakt wordt door het oneigenlijk of onjuist gebruik.
- Gebruik geen haarsprays bij een ingeschakeld apparaat.
- Houd de elementen goed schoon, vrij van stof, haarsprays, haargels, enz.
- Om gevaar voor oververhitting te voorkomen, raden wij u aan de voedingskabel over de gehele lengte uit te rollen.

GEBRUIK

- | | |
|--|------------------------------------|
| 1 Handgreep | 7 Krultang Ø 38 mm |
| 2 ON/OFF-schakelaar en temperatuurregeling | 8 Spiraaltang |
| 3 Controlelampje aan-uit | 9 Drievoudige tang/element |
| 4 Ontgrendelingsknop accessoires | 10 Koud uiteinde |
| 5 Ionenafgifteopening | 11 Tang om het haar vast te houden |
| 6 Krultang Ø 25 mm | 12 Voetstuk |

Inschakelen van het apparaat

1. Steek de stekker in het stopcontact.
2. Om het apparaat in te schakelen de schuifknop van de schakelaar (2) op het gewenste temperatuurniveau zetten.
3. Voordat u het apparaat gaat gebruiken, het accessoire minstens 30 seconden laten opwarmen.
4. Voor uitschakeling van het apparaat de schuifknop (2) weer op stand 0 zetten.

Belangrijk: laat het apparaat als het in werking is gesteld, niet onbewaakt achter.

Gebruik altijd het voetstuk (12) om het apparaat in te zetten wanneer de accessoires heet zijn.

Verwisseling van de accessoires

Verwissel de accessoires alleen wanneer het apparaat uit staat en wanneer het is afgekoppeld van het elektriciteitsnet. Tijdens het verwisselen alleen de kunststof delen en de koude uiteinden (10) van de accessoires aanraken. De metalen onderdelen kunnen nog heet zijn!

1. Druk op de ontgrendelingsknop (4) en trek het accessoire van de handgreep (1).
2. Steek het nieuwe accessoire in de handgreep (1) en druk het aan tot u een "klik" hoort.

ADVIEZEN VOOR HET GEBRUIK

- Dit apparaat is ontworpen voor het in model brengen en glanzender maken van uw haar.
- Net gewassen en gedroogd haar kan beter in model worden gebracht.
- De eerste keren dat u het apparaat gebruikt, is het raadzaam met kleine haarlokken te oefenen.
- Het effect dat verkregen wordt hangt niet alleen af van de dikte en lengte van uw haar maar ook van de tijdsduur van het modelleren. In het begin kunt u het best een tijdsduur aanhouden van 10-20 seconden.
- Het gebruik zal makkelijker zijn als u het koude uiteinde van de accessoires (10) met de vrije hand vasthoudt.
- Ga met elk bijgeleverd accessoire te werk zoals hierna beschreven wordt. Herhaal de verschillende handelingen zo nodig totdat u het gewenste resultaat heeft bereikt.
- Laat het haar afkoelen voordat u het kamt of borstelt.

Tang/drievoudig element

Laat het haar helemaal droog worden voordat u het apparaat gebruikt. Neem een lok en steek deze tussen de tang (11) en het gegolfde element. Houd het apparaat gedurende enkele seconden op elk stuk van de lok op zijn plaats. Voor een continu golvend effect, het element op de laatste golf van het voorgaande stuk plaatsen. Als u een duidelijk golvend effect wenst, het haar na de behandeling niet aanraken. Voor een zachter effect, de krullen met de vingers losmaken en het haar borstelen om het meer volume te geven.

Krultang Ø 25 mm en Ø 38 mm

Om grote en kleine krullen te maken, het beginstuk van de lok tussen de cilinder en de tang (11) plaatsen en deze zo draaien dat de lok over de gehele lengte van de cilinder wordt opgerold zonder de lokken over elkaar te leggen. De krulletjes worden nog compacter als u meer kracht gebruikt bij het oprollen van de lok rond de cilinder en als u langer modelleert. Nadat de voor het modelleren noodzakelijke tijd is verstreken, doet u de tang (11) open en maakt u de lok voorzichtig los van de krultang. Om de krul langer te laten houden, hem rond uw vinger draaien tot het haar is afgekoeld.

Spiraaltang

Om pijpenkrullen te maken het uiteinde van de lok tussen de cilindervormige spiraal en de tang (11) plaatsen. Draai de lok gelijkmatig over de lengte van de tang waarbij u de spiraal als leidraad gebruikt. Nadat de voor het modelleren noodzakelijke tijd is verstreken, doet u de tang (11) open en maakt u de lok voorzichtig los van de krultang.

ION-FUNCTIE

Dit apparaat beschikt tijdens de werking altijd over de "ION"-functie. Het apparaat produceert een negatieve ionenstroom.

Ionen, wat zijn dat?

Ionen zijn elektrisch geladen deeltjes die in de natuur voorkomen. Negatief geladen ionen helpen de lucht te zuiveren door de positief geladen ionen te neutraliseren, die, daarentegen, bijdragen aan de luchtvervuiling omdat zij een groot deel van de vervuilende stoffen vasthouden. Een grote hoeveelheid negatief geladen ionen kunt u waarnemen na een onweer of aan zee of in de bergen in de buurt van watervallen en beekjes, waar mensen gevoelens van welzijn ervaren omdat de lucht hier zuiverder, natuurlijk, revitaliserend is.

Betere hydratering van het haar

Negatief geladen ionen helpen de juiste vochtigheidsgraad van het haar te behouden. Ze microniseren inderdaad de waterdeeltjes, die aanwezig zijn op pas gewassen haar, waardoor een grotere hoeveelheid vocht opgenomen kan worden in de haarschacht, zodat het natuurlijke vochtevenwicht van het haar hersteld wordt.

Balsemend effect op het haar

Betere hydratatie bevordert de conditie van uw haar, heeft een regenerend effect en .. maakt het haar zachter en makkelijker te kammen, met meer volume en glans.

Geen elektrostatische lading of "fly away"-effect

De ionen met negatieve lading helpen de statische elektriciteit en het "fly away"-effect van het haar (steil haar) en het kroezen te verminderen.

REINIGING EN ONDERHOUD

Haal de stekker altijd uit het stopcontact voordat u het apparaat schoonmaakt!

Laat het apparaat afkoelen voordat u het schoonmaakt.

U kunt uw apparaat met een vochtige doek schoonmaken, maar dompel het nooit onder in water of in een andere vloeistof!

Dit apparaat voldoet aan de Europese richtlijnen 2004/108/EG, 2006/95/EG, 2009/125/EG en aan de verordening (EG) nr. 1275/2008.



GARANTIE

Valera biedt volgende garantievoorwaarden:

1. Van toepassing zijn de garantievoorwaarden die door onze officiële distributeur in het land van aankoop zijn vastgesteld. In Zwitserland en in de landen waar de Europese richtlijn 44/99/CE van kracht is, geldt een garantieperiode van 24 maanden bij huishoudelijk gebruik en van 12 maanden bij professioneel of soortgelijk gebruik. De garantieperiode loopt vanaf de aankoopdatum van het apparaat. De aankoopdatum is de datum die staat op dit volledig ingevulde en door de verkoper gestempelde garantiebewijs of op de aankoopbon.
2. De garantie is enkel van toepassing na voorlegging van het certificaat of het bewijs van aankoop.
3. De garantie dekt het verwijderen van bewezen materiaal- of fabricagefouten, tijdens de garantieperiode. Dit kan gebeuren door reparatie of vervanging van het toestel. De garantie is niet van toepassing in geval van schade door aansluiting op een netwerk dat niet aan de officiële normen voldoet, noch in geval van niet naleven van de gebruiksaanwijzing.
4. Elke andere schadeclaim van welke aard dan ook is uitgesloten, in het bijzonder terugbetaling van schade veroorzaakt door externe factoren, buiten degenen die uitdrukkelijk bepaald zijn door de van kracht zijnde wetgeving.
5. De garantie-service is gratis. Deze vertegenwoordigt geen enkele verlenging noch vernieuwing van de garantie periode.
6. De garantie vervalt indien het toestel vervalst is of gerepareerd werd door een niet erkende persoon.

In geval van defect, gelieve het toestel behoorlijk verpakt, samen met het garantiebewijs (gedateerd en voorzien van de stempel van de verkoper) terug te sturen naar één van de officiële Service Centra, of te bezorgen aan de winkel waar het toestel werd aangekocht. Zij zullen het nodige doen om uw toestel onder garantie te laten herstellen.



Het symbool  op het product of op de verpakking wijst erop dat dit product niet als huisafval mag worden behandeld. Het moet echter naar een plaats worden gebracht waar elektrische en elektronische apparatuur wordt gerecycled. Als u ervoor zorgt dat dit product op de correcte manier wordt verwijderd, voorkomt u mogelijk voor mens en milieu negatieve gevolgen die zich zouden kunnen voordoen in geval van verkeerde afvalbehandeling. Voor meer details in verband met het recyclen van dit product, neemt u het best contact op met de gemeentelijke instanties, het bedrijf of de dienst belast met het verwijderen van huishoudafval of de winkel waar u het product hebt gekocht.

INSTRUÇÕES DE UTILIZAÇÃO

Mod. 640.01 – Multi-styling Set Profissional com gerador de iões

Leia atentamente as presentes instruções de utilização e conserve-as cuidadosamente: elas contêm informações importantes sobre a segurança e o uso correcto do aparelho

Também disponível em www.valera.com

CONSELHOS DE SEGURANÇA

- Importante: para garantir uma protecção suplementar, é aconselhável instalar um interruptor diferencial com uma corrente de actuação não superior a 30 mA na instalação eléctrica que alimenta o aparelho. Para mais informações, dirija-se a um técnico especializado.
- Certifique-se de que o aparelho está devidamente seco antes de o utilizar.
-  **ATENÇÃO:** não utilize este aparelho junto a banheiras, bancas ou outros recipientes que contenham água.
- O presente aparelho pode ser utilizado por crianças a partir de 8 anos de idade e por pessoas com capacidades físicas, sensoriais ou mentais reduzidas, ou sem experiência e conhecimentos, desde que estejam sob vigilância adequada, que tenham sido instruídos acerca da utilização segura do aparelho e que estejam conscientes dos perigos associados.
- As crianças não devem brincar com o aparelho.
- As operações de limpeza e de manutenção não devem ser efectuadas por crianças sem vigilância.
- Evite que a superfície quente da unidade entre em contacto com a cara, pescoço ou quaisquer outras partes do corpo. Utilize a unidade, segurando-a pela pega e, quando mudar acessórios, segure-os pelas protecções plásticas.
- Deixe arrefecer as peças metálicas antes de lhes tocar.
- Não utilize a sua unidade se esta não estiver a funcionar correctamente. Não tente reparar esta unidade eléctrica por si próprio, contactando antes um técnico autorizado. Se o fio eléctrico estiver

danificado, deverá ser substituído pelo fabricante, o seu agente de manutenção ou uma outra pessoa igualmente qualificada de modo a evitar situações perigosas.

- Quando o aparelho for usado na casa de banho, desligue-o da ficha após a utilização, uma vez que a proximidade de água representa um perigo mesmo que o aparelho esteja desligado.
- Esta unidade deverá apenas ser ligada a corrente alternada, certificando-se de que a voltagem da fonte de electricidade corresponde à indicada na unidade.
- **Nunca mergulhe esta unidade em água ou outros líquidos.**
- **Não pouse esta unidade em locais onde corra o risco de cair em água ou outros líquidos.**
- **Não tente retirar qualquer aparelho eléctrico que tenha caído à água - desligue de imediato a ficha da tomada eléctrica.**
- Não pouse o aparelho em superfícies sensíveis ao calor durante a sua utilização.
- Após a utilização desligue sempre a unidade e retire a ficha da tomada eléctrica. Não puxe pelo fio para desligar a ficha da tomada eléctrica. Não desligue a ficha da tomada com as mãos molhadas.
- Deixe sempre a unidade arrefecer antes de a guardar e nunca enrole o fio em volta da unidade.
- Verifique regularmente se o fio não está danificado.
- Evite que o fio entre em contacto com as partes metálicas enquanto estas estiverem quentes.
- Utilize a unidade em cabelo seco.
- Não utilize esta unidade em perucas que contenham cabelo sintético.
- Os elementos utilizados para embalar a unidade (sacos de plástico, caixa de cartão, etc.) devem ser mantidos fora do alcance das crianças pois constituem um perigo potencial para elas.
- Esta unidade deverá apenas ser utilizada para os efeitos para os quais é expressamente destinada. Qualquer outra utilização será considerada inadequada e como tal perigosa. O fabricante não aceita qualquer responsabilidade por danos causados por uma utilização imprópria ou errada.
- Não utilize laca enquanto a unidade estiver em funcionamento.
- Mantenha as placas limpas e livres de pó, laca, gel, etc.
- Para evitar o sobreaquecimento perigoso, recomenda-se desenrolar todo o comprimento do fio.

MODO DE UTILIZAÇÃO

- | | |
|---|--------------------------------|
| 1 Punho | 7 Ferro de enrolar Ø 38 mm |
| 2 Interruptor ON/OFF e regulador de temperatura | 8 Ferro de espiral |
| 3 Indicador ligado-desligado | 9 Ferro/placa triplo |
| 4 Botão de desbloqueio dos acessórios | 10 Extremidade fria |
| 5 Abertura de emissão dos iões | 11 Pinça para segurar o cabelo |
| 6 Ferro de enrolar o cabelo Ø 25 mm | 12 Base |

Ligar o aparelho

1. Introduza a ficha na tomada de alimentação.
2. Para ligar o aparelho, coloque a tecla do interruptor (2) na posição correspondente à temperatura pretendida.
3. Antes de utilizar o aparelho, deixe aquecer o acessório que vai utilizar durante pelo menos 30 segundos.
4. Para desligar o aparelho, volte a colocar a tecla do interruptor (2) na posição 0..

Importante: não deixe o aparelho sem vigilância durante o funcionamento.

Utilize sempre a base (12) para apoiar o aparelho quando os acessórios estiverem quentes.

Substituição dos acessórios

Substitua sempre os acessórios com o aparelho desligado e com a ficha retirada da tomada de alimentação. Durante a substituição, toque apenas nas partes de plástico e nas extremidades frias (10) dos acessórios. As partes metálicas ainda podem estar quentes.

1. Prima o botão de desbloqueio (4) e retire o acessório do punho (1).
2. Insira e encaixe novamente o acessório no punho (1) até ouvir um “clique”.

CONSELHOS DE UTILIZAÇÃO

- Este aparelho foi concebido para enrolar o cabelo, dando-lhe um maior brilho
- Obterá melhores resultados em cabelos acabados de lavar e secos.
- Quando utilizar o aparelho pela primeira vez, é aconselhável experimentá-lo em pequenas áreas do cabelo.
- O efeito obtido depende da grossura e do comprimento do cabelo, bem como da duração do enrolamento. Inicialmente, pode utilizar um período de enrolamento de 10-20 segundos.
- Para facilitar a utilização, segure na extremidade fria dos acessórios (10) com a mão livre.
- Utilize cada um dos acessórios fornecidos como se descreve de seguida. Se necessário, repita as várias operações até atingir o efeito pretendido.
- Deixe arrefecer o cabelo antes de o pentear ou escovar.

Ferro/placa tripla

Seque bem o cabelo antes de utilizar o aparelho. Separe uma madeixa e coloque-a entre a pinça (11) e a placa ondulada. Mantenha o aparelho em posição durante alguns segundos sobre cada secção da madeixa. Para um efeito ondulado contínuo, coloque a placa na última ondulação da secção anterior. Se pretender um efeito ondulado bem definido, não toque no cabelo após esta operação. Para um efeito mais suave, abra as madeixas com os dedos ou escove o cabelo para aumentar o volume.

Ferro de enrolar Ø 25 mm e Ø 38 mm

Para obter caracóis e cachos, insira a parte inicial da madeixa entre o cilindro e a pinça (11) e rode de forma a envolver a madeixa em todo o comprimento do cilindro sem sobreposições. Os caracóis ficam tanto mais compactos quanto maior for a força exercida ao envolver a madeixa no cilindro do ferro e quanto mais prolongado for o tempo de enrolamento. Após o tempo necessário para o enrolamento, abra a pinça (11) e retire cuidadosamente a madeixa do ferro. Para garantir uma maior duração do cacho, enrole-o à volta de um dedo até o cabelo arrefecer.

Ferro de espiral

Para criar espirais, insira a extremidade da madeixa entre o cilindro de espiral e a pinça (11). Envolve a madeixa uniformemente ao longo do comprimento do ferro utilizando a espiral como guia. Após o tempo necessário para o enrolamento, abra a pinça (11) e retire cuidadosamente a madeixa do ferro.

FUNÇÃO ION

Este produto dispõe da função “ION” sempre activa durante o funcionamento. O aparelho produz um fluxo de iões negativos.

O que são os iões?

Os iões são partículas carregadas electricamente presentes na natureza. Os iões carregados negativamente ajudam a purificar o ar, neutralizando os iões carregados positivamente que, pelo contrário, contribuem para a sua deterioração, retendo na atmosfera grande parte dos agentes poluidores.

Verifica-se uma grande abundância de iões com carga negativa após um temporal ou na praia ou na montanha, junto a cascatas e cursos de água, onde ocorrem sensações de bem-estar, dado o facto de se estar na presença de ar mais puro, natural, revitalizante.

Melhor hidratação do cabelo

Os iões com carga negativa ajudam a preservar a hidratação correcta do cabelo. Com efeito, estes micronizam as partículas de água presentes no cabelo acabado de lavar, permitindo a absorção de uma maior quantidade das mesmas no interior da haste capilar, de modo a restaurar o equilíbrio de humidade natural do cabelo.

Efeito bálsamo no cabelo

Uma melhor hidratação favorece a suavização do seu cabelo, tem um efeito regenerador e torna-o mais macio e fácil de pentear, deixando-o com mais volume e brilho.

Sem carga electrostática ou “fly away”

Os iões com carga negativa ajudam a reduzir a electricidade estática, o efeito “fly-away” (cabelos em pé) e os cabelos crespos.

LIMPEZA E MANUTENÇÃO

Antes de limpar o aparelho, retire sempre a ficha da tomada de corrente!
Deixe arrefecer o aparelho antes de efectuar a sua limpeza.

Poderá limpar o seu aparelho com um pano húmido, mas nunca o mergulhe em água ou em qualquer outro líquido!

Este aparelho está em conformidade com as directivas europeias 2004/108/CE, 2006/95/CE, 2009/125/CE e o regulamento (CE) N.º 1275/2008.



GARANTIA

O fabricante VALERA garante o aparelho desde que observadas as seguintes condições:

1. São válidas as condições de garantia estabelecidas pelo nosso distribuidor oficial no país de aquisição. Na Suíça e nos países em que está em vigor a directiva europeia 44/99/CE, o período de garantia é de 24 meses para uma utilização doméstica e de 12 meses para uma utilização profissional ou análoga. O período de garantia começa a partir da data de compra do aparelho. Como data de compra considera-se válida a data resultante do presente certificado de garantia devidamente preenchido e assinado pelo vendedor ou do documento de compra.
2. A garantia está subordinada à apresentação deste certificado e do documento de compra.
3. A garantia inclui a eliminação de todos as anomalias surgidas durante o seu período de validade resultantes de defeitos de fabricação ou de materiais. A eliminação de tais defeitos comporta a reparação e, se necessário, a substituição do aparelho. A garantia não cobre defeitos e danos causados pela ligação do aparelho numa à rede eléctrica não conforme às normas, pela sua utilização imprópria e pela inobservância das Normas de Utilização.
4. Exclui-se quaisquer outras reivindicações, principalmente de indemnizações de eventuais danos externos ao aparelho, exceptuando-se a responsabilidade expressamente definida nos termos da lei.
5. O serviço de garantia é gratuito e não constitui no seu prolongamento nem no início de um novoperíodo.
6. A garantia decai em caso de reparação ou modificação não autorizada pelo fabricante.

Em caso de avaria, envie o aparelho bem embalado e com o certificado de garantia regularmente datado e carimbado pelo revendedor a um Centro de Assistência autorizado ou ao revendedor que o enviará ao importador que providenciará a reparação.



O símbolo  no produto ou na embalagem indica que este produto não pode ser tratado como lixo doméstico. Em vez disso deve ser entregue ao centro de recolha selectiva para a reciclagem de equipamento eléctrico e electrónico. Ao garantir uma eliminação adequada deste produto, irá ajudar a evitar eventuais consequências negativas para o meio ambiente e para a saúde pública, que, de outra forma, poderiam ser provocadas por um tratamento incorrecto do produto. Para obter informações mais pormenorizadas sobre a reciclagem deste produto, contacte os serviços municipalizados locais, o centro de recolha selectiva da sua área de residência ou o estabelecimento onde adquiriu o produto.

BRUKSANVISNING

Mod. 640.01 - Profesjonelt Multi-styling sett med ionegenerator

Vennligst les denne bruksanvisningen nøye. Her finner du viktig informasjon om sikker bruk av apparatet.

Også tilgjengelig på www.valera.com

ADVARSLER

- Viktig: for å oppnå en enda bedre sikkerhet anbefales det at man på det elektriske anlegget installerer en differensialbryter som aktiveres ved en strømstyrke på 30 mA. For ytterligere informasjon, henvend deg til forhandleren eller en autorisert elektriker.
- Forsikre deg om at apparatet er helt tørt før du bruker det
-  **ADVARSEL:** ikke bruk dette apparatet i nærheten av badekar, vaskeservanter eller beholdere som inneholder vann.
- Dette apparatet kan anvendes av barn fra 8 år og oppover og av personer med reduserte fysiske, sensoriske og mentale kapasiteter, eller som mangler erfaring og kjennskap, hvis de overvåkes eller læres opp til å bruke apparatet på en sikker måte og forstår hvilke farer man kan utsettes for.
- Pass på at barn ikke leker med apparatet.
- Rengjøring og vedlikehold må ikke utføres av barn uten tilsyn.
- Pass på at ikke ansiktet, halsen eller andre deler av kroppen kommer i kontakt med varme overflater på apparatet. Når du holder apparatet, skal du alltid holde i håndtaket.
- Pass på at deler av metall er avkjølt før du berører dem.
- Ikke bruk det dersom det er en feil på apparatet. Forsøk aldri å reparere apparatet selv, men henvend deg til en autorisert elektriker. Dersom strømledningen er skadet, må den skiftes ut av produsenten eller serviceavdelingen, eller av en person med tilsvarende kompetanse, slik at man unngår eventuell risiko.

- Når apparatet brukes på badet, må det kobles fra strømmettet etter bruk, da nærheten av vann representerer en fare også når apparatet er slått av.
- Apparatet må kun tilkobles et strømmett med vekselstrøm. Pass på at nettspenningen svarer til den som er oppgitt på apparatet.
- **Dypp aldri apparatet i vann eller andre væsker.**
- **Legg aldri fra deg apparatet på et sted hvor det kan falle ned i vann eller annen væske.**
- **Hvis apparatet skulle falle ned i vann, må du aldri forsøke å ta det opp igjen. Trekk først støpslet ut av stikkkontakten.**
- Legg aldri apparatet på varmeømfintlige overflater når det er i bruk.
- Etter bruk skal du alltid slå av apparatet med bryteren og trekke støpslet ut av stikkkontakten. Trekk aldri i ledningen når du skal ta støpslet ut av stikkkontakten.
- Pass på at du aldri er våt på hendene når du trekker støpslet ut av stikkkontakten.
- La alltid apparatet få avkjøle seg før du legger det bort og surr aldri ledningen rundt det. Kontroller regelmessig at ledningen er i god stand.
- Pass på at ikke ledningen kommer i kontakt med deler av metall når disse fortsatt er varme.
- Apparatet skal brukes på tørt hår.
- Bruk ikke apparatet på parykker med hår av syntetisk materiale.
- Bruk ikke apparatet hvis det er noe feil på det, dersom det er falt ned eller dersom ledningen er skadet. Forsøk aldri å reparere apparatet selv, men henvend deg til en autorisert elektriker.
- Emballasjen (plastposer, kartongesken osv.) kan utgjøre en fare for barn og må oppbevares på et trygt sted.
- Dette apparatet skal kun benyttes på den måten det uttrykkelig er laget for. All annen bruk må regnes som misbruk og medfører fare. Produsenten kan ikke holdes ansvarlig for eventuelle skader som skyldes uhensiktsmessig eller gal bruk.
- Bruk aldri hårspray når apparatet er i funksjon.
- Hold overflatene på apparatet rene og frie for støv, hårspray, brylkrem osv.
- For å hindre farlig overoppvarming bør alltid ledningen trekkes helt ut.

BRUKSMÅTE

- | | |
|---------------------------------------|---------------------------|
| 1 Håndtak | 7 Krølltang Ø 38 mm |
| 2 PÅ/AV-bryter og temperaturregulator | 8 Spiraljern |
| 3 Indikatorlampe på av | 9 Trippel jern/plate1 |
| 4 Knapp for frigjøring av tilbehør | 10 Kald ende |
| 5 Åpninger for tilføring av ioner | 11 Tang for å holde håret |
| 6 Krølltang Ø 25 mm | 12 Stativ |

Slå på apparatet

1. Sett støpslet i stikkkontakten.
2. Apparatet slås på ved å skyve tasten på bryteren (2) til ønsket temperaturnivå.
3. Før du bruker apparatet, må du la tilbehøret få varme seg opp i minst 30 sekunder.
4. Apparatet slås av ved å skyve tasten på bryteren (2) tilbake på 0

Viktig: ikke etterlat apparatet uten tilsyn når det er i funksjon.

Bruk alltid stativet (12) når du skal sette fra deg apparatet med varmt tilbehør.

Utskifting av tilbehøret

Tilbehøret skal kun skiftes ut når apparatet er slått av og frakoblet strømmettet. Under utskiftingen må du kun berøre plastdelene og den kalde enden (10) på tilbehøret. Metalldelene kan fortsatt være varme!

1. Trykk på frigjøringsknappen (4) og trekk tilbehøret av håndtaket (1).
2. Skyv tilbehøret tilbake igjen i håndtaket (1) til du hører et "klikk".

RÅD OM BRUK

- Dette apparatet er utviklet for å rette ut, glatte og legge håret ditt, og gi det større glans.
- Styling utføres lettest på hår som nettopp er nyvasket og tørket.
- De første gangene man bruker apparatet, lønner det seg å øve seg på små områder av frisyren.

- Resultatet avhenger av hvor tykt og langt håret er, samt hvor lenge det ligger i tangen. Man kan begynne med 10-20 sekunder.
- Apparatet er enkelt å bruke når man holder i den kalde enden av tilbehøret (10) med den ledige hånden.
- Det medfølgende tilbehøret skal benyttes på følgende måte. Gjenta om nødvendig prosedyren for å oppnå ønsket effekt.
- La håret få avkjøle seg før du greier eller børster det.

Trippeljern/plate

Håret skal være tørt før du benytter apparatet. Skill ut en lokk og plasser den mellom tangen (11) og bølgeplaten. Hold apparatet i denne posisjonen i noen sekunder for hver seksjon av lokken. For å oppnå en kontinuerlig bølget effekt, plasserer du platen på den siste bølgen på foregående seksjon. Hvis du ønsker en utpreget bølgeeffekt, må du ikke ta på håret etter at du er ferdig. Hvis du ønsker en mykere virkning, åpner du lokken med fingrene eller børster håret for å øke volumet.

Krølltang Ø 25 mm og Ø 38 mm

For å oppnå krøller og spiralkrøller, stikker du enden av lokken mellom sylindere og tangen (11) og roterer denne, slik at lokken tvinnes rundt sylindere i hele dennes lengde, uten overlappinger. Jo mer kraft som brukes på å tvinne lokken rundt sylindere og jo lenger den holdes der, jo mer kompakte blir krøllene. Når lokken skal tas ut, åpnes tangen (11) og lokken trekkes forsiktig ut av jernet. For at krøllen skal holde seg lenger, må du tvinne den rundt en finger til håret er avkjølt.

Spiraljern

For å oppnå spiraler, stikkes enden av lokken mellom spiralsylindere og tangen (11). Tvinne lokken jevnt i hele jernet lengde og bruk spiralen som føring. Når lokken skal tas ut, åpnes tangen (11) og lokken trekkes forsiktig ut av jernet.

IONE-FUNKSJON

Dette produktet er utstyrt med funksjonen "ION" som alltid virker når apparatet brukes. Apparatet utvikler en strøm av negative ioner.

Hva er ioner?

Ioner er elektrisk ladede partikler som finnes i naturen. Negativt ladede ioner hjelper til med å rense luften og nøytralisere de positive ionene som, tvert i mot bidrar til å forverre luften, ved at en stor del av de forurensende stoffene bindes til atmosfæren.

Man kan registrere en stor mengde negativt ladede ioner etter en tordenbyge eller ved havet eller på fjellet i nærheten av fosser eller vassdrag. Her vil man føle seg vel, fordi luften er renere, naturligere og oppfriskende.

Bedre bevaring av fuktigheten i håret

Negativt ladede ioner bidrar til å opprettholde hårets naturlige fuktighet.

De mikroniserer nemlig vannpartiklene på nyvasket hår og gjør at hårstrået absorberer en større fuktighetsmengde, slik at den naturlige fuktighetsbalansen i håret gjenopprettes.

Balsamvirkning på håret

Bedre fuktighetsbevaring i håret, virker gjenopplivende på håret og gjør det mykere og enklere å greie, med større volum og glans.

Ingen elektrostatisk utladning eller "fly away"

Negativt ladede ioner hjelper til med å redusere statisk elektrisitet og "fly away"-effekt på håret (hår som reiser seg) og krusing.

RENGJØRING OG VEDLIKEHOLD

Før apparatet rengjøres, må alltid støpslet trekkes ut av stikkontakten!

La apparatet avkjøles før det rengjøres.

Du kan rengjøre apparatet ditt med en fuktig klut, men dypp det aldri ned i vann eller i en annen væske!

Dette apparatet er i overensstemmelse med de europeiske direktivene 2004/108/EU, 2009/125/EU, 2006/95/EU og (EU) forskriften nr. 1275/2008.



TAKUU

VALERA gir garanti for apparatet du ha anskaffet, på følgende vilkår:

1. Gyldige garantivilkår er de som er fastsatt av vår offisielle leverandør i det enkelte land. I de land hvor EU-direktivet 44/99/CE gjelder, er garantiperioden på 24 måneder ved privat bruk og 12 måneder ved profesjonell eller tilsvarende bruk. Garantiperioden gjelder fra den dato da apparatet ble anskaffet. Innkjøpsdatoen bevitnes enten av foreliggende garantibevis utfyllt i alle sine deler og stemplet av forhandleren eller av kvitteringen.
2. Garantien gjelder kun ved fremleggelse av dette garantibeviset eller kvittering.
3. Garantien dekker utbedring av alle de feil som oppstår under garantiperioden og som klart skyldes material- eller produksjonsfeil. Utbedring av apparatets feil kan skje enten ved reparasjon eller ved utskifting av produktet. Garantien dekker ikke feil eller skader som skyldes tilkobling til ikke-forskriftsmessig elektrisk anlegg, gal bruk av produktet og manglende overholdelse av Bruksveiledningen.
4. Alle andre typer krav utelukkes, spesielt krav om skadeserstatning som gjelder forhold utenfor apparatet, bortsett fra ved eventuelt ansvar som uttrykkelig er fastsatt av gjeldende lover.
5. Garantitjenesten utføres uten omkostninger for kunden. Den medfører ikke noen forlengelse eller start på en ny garantiperiode.
6. Garantien forfaller dersom apparatet blir tuklet med eller reparert av uautoriserte personer. Ved feil returneres apparatet godt innpakket og med garantibevis med dato og stempel fra selgeren til et av våre autoriserte serviceverksteder eller til selgeren, som sørger for å levere det til den offisielle importøren for garantireparasjon.



Symbolet  på produktet eller på emballasjen viser at dette produktet ikke må behandles som husholdningsavfall. Det skal derimot bringes til et mottak for resirkulering av elektrisk og elektronisk utstyr. Ved å sørge for korrekt avhending av apparatet, vil du bidra til å forebygge de negative konsekvenser for miljø og helse som gal håndtering kan medføre. For nærmere informasjon om resirkulering av dette produktet, vennligst kontakt kommunen, renovasjonsselskapet eller forretningen der du anskaffet det.

BRUKSANVISNING

Modell 640.01 - Professionellt Multi-stylingset med jongenerator

Läs denna bruksanvisning noggrant. Här finns praktiska råd om säkerhet och användning av apparaten.

Finns även på www.valera.com

ANVISNINGAR

- Viktigt: för att garantera extra skydd rekommenderar vi att en differentialströmbrytare som utlöser vid högst 30 mA installeras i det elektriska systemet som apparaten kopplas till. Kontakta en elinstallatör för mer information.
- Kontrollera att apparaten är helt torr innan du använder den.
-  **OBSERVERA:** använd inte denna apparat i närheten av badkar, handfat eller andra vattenfyllda kar.
- Denna apparat kan användas av barn från 8 års ålder, och av personer med reducerad fysisk, känslomässig eller mental kapacitet, om dessa är under översyn, eller om de blivit grundligt instruerade om hur apparaten används och kan använda den säkert och förstår de faror som kan uppstå.
- Barn får ej leka med apparaten.
- Ingrepp av rengöring eller underhåll får ej utföras av barn utan uppsyn.
- Se till att apparatens heta ytor inte kommer i kontakt med ansiktet, halsen eller andra delar av kroppen. Håll i handtaget när du hanterar apparaten.
- Låt delarna i metall svalna innan du vidrör dem.
- Om apparaten används i ett badrum måste stickproppen alltid dras ut ur eluttaget efter användningen. Närheten till vatten utgör en fara även när apparaten är avstängd om den är kopplad till elnätet.
- Använd inte apparaten om det är något fel på den. Försök aldrig reparera denna elektriska apparat på egen hand, utan vänd dig till en auktoriserad fackman. Om elsladden skadas måste den bytas av

tillverkaren eller av en auktoriserad tekniker, eller av tekniker med liknande kvalificering, för att undvika risk för skada.

- Då apparaten används i ett badrum måste stickproppen alltid dras ut ur eluttaget efter användningen. Närheten till vatten utgör en fara även när apparaten är avstängd om den är kopplad till elnätet.
- Apparaten får endast anslutas till växelström. Kontrollera att nätspänningen överensstämmer med spänningen som anges på apparaten.
- **Doppa aldrig apparaten i vatten eller andra vätskor.**
- **Lägg aldrig apparaten på en plats där det finns risk att den faller ned i vatten eller andra vätskor.**
- **Ta aldrig upp en elektrisk apparat som fallit ned i vatten. Dra i stället omedelbart ut stickproppen ur eluttaget.**
- Kontrollera att apparaten är helt torr innan du använder den.
- Lägg aldrig ner apparaten på värmekänsliga underlag när apparaten är i funktion.
- Stäng alltid av apparaten med strömbrytaren och dra ut stickproppen ur eluttaget efter användningen. Dra aldrig i elsladden för att dra ut stickproppen ur eluttaget.
- Dra aldrig ut stickproppen ur eluttaget med våta händer.
- Låt alltid apparaten svalna innan du lägger undan den och linda aldrig elsladden runt apparaten. Kontrollera regelbundet att sladden inte är skadad.
- Se till att elsladden inte kommer i kontakt med delarna i metall när dessa är varma.
- Använd apparaten på torrt hår.
- Apparaten får inte användas på peruker med hår i syntetmaterial.
- Beståndsdelarna som apparatens emballage består av (plastpåsar, kartong, osv.) får inte lämnas inom räckhåll för barn. De kan vara farliga.
- Denna apparat får endast användas för det bruk för vilket den uttryckligen är avsedd. Alla annan användning är att betrakta som olämplig och sålunda farlig. Tillverkaren ansvarar inte för eventuella skador som orsakas av olämplig eller felaktig användning.
- Använd inte hårspray när apparaten är i funktion.
- Håll apparatens ytor rena och se till att det inte finns damm, hårspray, hårgel eller dylikt på dem.
- Rulla ut hela elsladden för att undvika att den överhettas.

ANVÄNDNING

1 Handtag	7 Locktång Ø 38 mm
2 PÅ/AV-knapp och temperaturreglage	8 Spiraltång
3 På - Av indikator	9 Trippeltång/platta
4 Knapp för att lossa tillbehören	10 Kall ände
5 Öppning för jonemission	11 Hårclips
6 Locktång Ø 25 mm	12 Hållare

Påslagning av apparaten

1. Sätt in stickproppen i eluttaget.
2. Sätt på apparaten genom att skjuta knappen (2) till önskad temperatur.
3. Värm tillbehöret som ska användas i minst 30 sekunder innan apparaten används.
4. Stäng av apparaten genom att skjuta knappen (2) till läge 0.

Viktigt! Lämna aldrig apparaten obevakad när den är i funktion.

När tillbehören är varma bör du alltid använda hållaren (12) när du vill ställa ifrån dig apparaten.

Byta tillbehör

Apparaten ska vara avstängd och får inte vara kopplad till elnätet när tillbehören byts. Vidrör endast plastdelarna och de kalla ändarna (10) av tillbehören när du byter från ett tillbehör till ett annat. Delarna i metall kan vara heta!

1. Tryck på knappen (4) och lossa tillbehöret från handtaget (1).
2. Sätt in det nya tillbehöret i handtaget (1) och tryck fast det så att det "klickar" på plats.

RÅD FÖR ANVÄNDNINGEN

- Denna apparat är framtagen för att du ska kunna styla ditt hår och få det glansigare.
- Om håret är nytvättat och torkat får du bättre resultat vid stylningen.
- De första gångerna som apparaten används är det lämpligt att öva på små hårpartier.
- Vilken effekt som erhålls beror på hur grovt och långt håret är samt på tiden som ägnas åt stylningen. Till att börja med är det bäst att prova med 10-20 sekunder.
- Användningen underlättas om du håller i den kalla änden av tillbehören (10) med den fria handen.
- Använd de olika medföljande tillbehören enligt respektive beskrivning nedan. Upprepa eventuellt de olika procedurerna tills du får önskad effekt.
- Låt håret svalna innan du kammar eller borstar det.

Trippeltång/platta

Torka håret helt torrt innan apparaten används. Dela upp håret i slingor, ta en hårslinga och sätt in den mellan clipset (11) och vågtången. Håll apparaten i detta läge i ett par sekunder på varje avsnitt av hårslingan. Om du vill ha en kontinuerlig vågeffekt ska plattorna placeras på den sista vågen i föregående håravsnitt. Om du vill ha en väl accentuerad vågeffekt behöver du inte göra något med håret efter stylningen. Om du däremot vill ha en mjukare effekt rufsar du till hårslingorna med fingrarna eller borstar håret för att få mer volym.

Locktång Ø 25 mm och Ø 38 mm

För att göra lockar sätter du in änden av hårslingan mellan cylindern och clipset (11) och snurrar cylindern så att hårslingan lindas runt hela cylindern, utan att några av hårslingans partier överlappar varandra. Lockarna blir kompaktare ju hårdare hårslingan lindas runt cylindern och ju längre tid hårslingan hålls kvar i detta läge. När du är klar med stylningen öppnar du clipset (11) och lossar försiktigt hårslingan från cylindern. Om du vill ha hållbarare lockar kan du rulla hårslingan runt ett finger och hålla den så tills håret har kallnat.

Spiraltång

När du vill göra spiraler i håret sätter du in hårslingans ände mellan den spiralformade cylindern och clipset (11). Linda sedan hårslingan jämnt längs hela cylindern och se till att hårslingan följer själva spiralen. När du är klar med stylningen öppnar du clipset (11) och lossar försiktigt hårslingan från cylindern.

JONFUNKTION

Denna apparat har en jonfunktion som alltid är aktiv under användningen. Apparaten producerar ett flöde av negativt laddade joner.

Vad är joner?

Joner är elektriskt laddade partiklar som finns i naturen. Joner med negativ laddning hjälper till att rena luften genom att de neutraliserar positivt laddade joner som har motsatt effekt och håller kvar en stor del av de förorenande ämnena som finns i luften.

Man kan känna av att det finns stora mängder negativt laddade joner efter åskväder, vid havet eller uppe i bergen där det finns vattenfall och vattendrag, genom att man får en känsla av välbefinnande tack vare att luften är renare, naturligare och mer uppfriskande.

Bättre fukthållning i håret

Joner med negativ laddning hjälper dig att få rätt fuktighet i håret.

Jonerna finfördelar vattenpartiklarna som finns i det nytvättade håret så att hårstråna kan suga upp större mängder vatten, vilket bidrar till att hårets naturliga fuktbalans återställs.

Balsameffekt på håret

När mer fukt kommer in i ditt hår mår det bättre. Fukten har också en regenererande effekt och gör håret mjukare och mer lättkammat, det får mer volym och blir glansigare.

Ingen statisk elektricitet och inget flygigt hår

Joner med negativ laddning bidrar till att hårets statiska elektricitet, flygighet och krusighet minskar.

RENGÖRING OCH UNDERHÅLL

Dra alltid ut stickproppen ur eluttaget innan du rengör apparaten!

Låt apparaten svalna innan du rengör den.

Rengör apparaten med en fuktig trasa, men doppa den aldrig i vatten eller andra vätskor!

GARANTI

Nedan angivna villkor gäller för den garanti som VALERA ger för den apparat du har köpt:

1. Det är garantivillkoren som fastställts av vår officiella distributör i inköpslandet som gäller. I Schweiz och i länder där europadirektiv 44/99/EG gäller är garantiperioden 24 månader när apparaten används för hushållsbruk och 12 månader när den används för yrkesbruk och liknande. Garantiperioden löper från datum för inköp av apparaten. Som inköpsdatum gäller datumet som resulterar av köpehandlingen eller av detta garantibevis som ska vara ifyllt och stämplat av säljaren.
2. För att garantin ska vara giltig måste detta garantibevis eller köpehandlingen visas upp.
3. Garantin täcker åtgärdande av alla defekter som uppstår under garantiperioden och som beror på påvisade material- eller tillverkningsdefekter. Åtgärdandet av defekterna på produkten kan ske genom reparation eller byte av själva produkten. Garantin täcker inte defekter eller skador som orsakats av anslutning till elektriska nät som inte uppfyller kraven i gällande bestämmelser, som orsakats olämplig användning av produkten eller av att bruksanvisningarna inte har följts.
4. Alla andra krav utesluts från garantin, särskilt skadeståndskrav för eventuella skador utöver skadorna som kan uppstå på själva apparaten. Undantag görs dock för ansvar som eventuellt uttryckligen fastställs i gällande lag.
5. Garantiservicen utförs kostnadsfritt, men den ger inte rätt till förlängning eller förnyelse av garantiperioden.
6. Garantin upphör att gälla om ändringar görs på apparaten eller om reparationer görs av icke auktoriserade personer.

Om fel uppstår ska apparaten återsändas väl emballerad tillsammans med ett daterat garantibevis som ska vara stämplat av återförsäljaren. Apparaten ska sändas till något av våra auktoriserade Servicecenter eller till återförsäljaren, som i sin tur sedan sörjer för att apparaten skickas vidare till den officiella importören för garantireparation.



Symbolen , på produkten eller emballaget anger, att produkten inte får hanteras som hushållsavfall. Den skall i stället lämnas in på uppsamlingsplats för återvinning av el- och elektronikkomponenter. Genom att säkerställa att produkten hanteras på rätt sätt bidrar du till att förebygga eventuellt negativa miljö- och hälsoeffekter, som kan uppstå om produkten kasseras som vanligt avfall. För ytterligare upplysningar om återvinning bör du kontakta lokala myndigheter eller sophämtningstjänst eller affären där du köpte varan.

KÄYTTÖOHJEET

Malli 640.01 - Ionisaattorilla varustettu ammattimainen hiusten muotoiluvälinesarja

Lue huolellisesti nämä käyttöohjeet ja säilytä ne tallessa, sillä ne sisältävät tärkeitä laitteen turvalliseen ja asianmukaiseen käyttöön liittyviä ohjeita.

Saatavana myös osoitteesta www.valera.com

TURVALLISUUSOHJEET

- Tarkeaa: lisäsuojauksen varmistamiseksi sähköjärjestelmään on suositeltavaa asentaa erotuskytkin, jonka laukeamiskynnys on korkeintaan 30 mA. Kysy lisätietoja asiantuntevalta sähköasentajalta.
- Tarkista ennen käyttöä, että laite on täysin kuiva.
-  **HUOMIO:** älä käytä tätä laitetta kylpyammeen, pesualtaan tai muun vettä sisältävän astian lähellä.
- Laitteen käyttö on sallittu yli 8-vuotiaille lapsille ja fyysisesti, aisteiltaan tai henkisesti rajoitteisille henkilöille tai henkilöille, joilla ei ole kokemusta laitteen käytöstä, vain siinä tapauksessa, että käyttöä valvotaan riittävästi tai heille on neuvottu käyttämään laitetta turvallisella tavalla ja he ovat tietoisia käyttöön liittyvistä vaaroista.
- Älä anna lasten leikkiä laitteella.
- Lapset eivät saa puhdistaa tai huoltaa laitetta ilman valvontaa.
- Pidä laitteen kuumat pinnat kaukana kasvoista ja muista ihoalueista. Käytä laitetta pitämällä kiinni kädensijasta.
- Anna metalliosien jäähtyä, ennen niihin koskemista.
- Älä käytä laitetta, jos siinä on jokin vika. Älä yritä korjata sähkölaitetta omatoimisesti, vaan käänny aina ammattitaitoisen sähköasentajan puoleen. Jos laitteen virtajohto vaurioituu, vaarojen välttämiseksi johdon saa vaihtaa vain valmistaja tai valtuutettu huoltoliike tai joku muu ammattitaitoinen sähköasentaja.
- Laitteen käyttö muuhun kuin hiusten käsittelyyn voi olla vaarallista. Laitteen valmistaja ei ole vastuussa vääränlaisesta käytöstä johtuvista vaurioista tai vammoista.

- Liitä laite pistorasiaan, jonka jännite vastaa laitteessa mainittua jännitettä.
- **Älä koskaan upota laitetta veteen tai muuhun nesteeseen.**
- **Älä laita laitetta paikkaan, josta se voi pudota veteen. Jos laite putoaa veteen, älä yritä poimia sitä, vaan vedä virtajohto irti pistorasiasta.**
- **Sammuta laite aina käytön jälkeen ja irrota virtajohto pistorasiasta. Älä irrota virtajohtoa vetämällä johdosta vaan ota kiinni pistotulpasta. Älä koske virtajohtoon märillä käsillä.**
- Anna laitteen jäähtyä täysin ennen sen säilyttämistä, äläkä koskaan kierrä virtajohtoa laitteen ympärille.
- Tarkista aina laitteen kunto ennen sen käynnistämistä ja varmista että virtajohto on ehjä.
- Käytä laitetta kuiville hiuksille.
- Älä käytä laitetta synteettisten peruukkien kanssa.
- Laitteen käyttö muuhun kuin hiusten käsittelyyn voi olla vaarallista. Laitteen valmistaja ei ole vastuussa vääränlaisesta käytöstä johtuvista vaurioista tai vammoista.
- Älä käytä hiuslakkaa tms. laitteen käytön aikana.
- Pidä lämpölevyt puhtaana.

KÄYTTÖOHJEET

- | | |
|---|-----------------------------|
| 1 Kahva | 7 Kiharrusrauta Ø 38 mm |
| 2 ON/OFF-virtakytkin ja lämpötilan säädin | 8 Spiraalirauta |
| 3 Virran merkivalo ei pala | 9 Kolmoisrauta/-levy |
| 4 Lisävarusteen vapautuspainike | 10 Kylmä pää |
| 5 Ionien syöttöaukot | 11 Hiusosion kiinnityspihti |
| 6 Kiharrusrauta Ø 25 mm | 12 Jalusta |

Laitteen kytkeminen toimintaan

1. Kiinnitä pistoke pistorasiaan.
2. Siirrä kytkimen liukusäädin (2) haluamasi lämpötilan kohdalle.
3. Anna lisävarusteen kumentua vähintään 30 sekuntia ennen kuin alat käyttää laitetta.
4. Laite kytketään pois toiminnasta siirtämällä kytkimen liukusäädin (2) takaisin asentoon 0.

Tärkeää: älä jätä laitetta ilman valvontaa toiminnan aikana.

Aseta laite aina jalustalle (12) silloin, kun käyttämäsi lisävaruste on kuuma.

Lisävarusteiden vaihtaminen

Kun vaihdat lisävarustetta, kytke virta aina ensin pois laitteesta ja irrota pistoke pistorasiasta. Älä kosketa lisävarusteen muita osia kuin muoviosaa ja kylmää päätä (10) vaihtaessasi lisävarustetta. Metalliosat voivat olla vielä kuumia!

1. Paina vapautuspainiketta (4) ja vedä lisävaruste irti kahvasta (1).
2. Työnnä ja paina uusi lisävaruste kahvaan (1) siten, että se naksahda paikalleen.

SUOSITELTAVAT KÄYTTÖTAVAT

- Laite on tarkoitettu hiusten kihartamiseen ja taivuttamiseen, ja se lisää hiusten kiiltoa.
- Muotoilutulos on parempi, kun hiukset ovat vastapestyt ja kuivatut.
- Kun käytät laitetta ensimmäisiä kertoja, kokeile sitä aluksi vain osaan hiuksista.
- Lopputulos riippuu sekä hiusten paksuudesta ja pituudesta että käsittelyajasta. Käytä aluksi 10-20 sekunnin taivutusaikaa.
- Käytön helpottamiseksi voit pidellä vapaalla kädellä kiinni lisävarusteen kylmästä päästä (10).
- Käytä kutakin mukana toimitettua lisävarustetta noudattaen alla kuvattuja ohjeita. Toista toimenpiteet tarvittaessa, kunnes tulos on haluamasi.
- Anna hiusten jäähtyä ennen kampaamista tai harjaamista.

Kolmoisrauta/-levy

Kuivaa hiukset hyvin ennen laitteen käyttöä. Erotta hiuksista osio ja työnnä se kiinnityspihtin (11) ja kreppauslevyn väliin. Käsittele jokaista suortuvaa muutaman sekunnin ajan. Jos haluat krepata tasaisesti koko tukan, aseta levy edellisen osion viimeisen laineen kohdalle. Jos haluat jättää kreprikampauksen aidon näköiseksi, älä koske hiuksiin taivuttamisen jälkeen. Jos haluat pehmeämmät kiharat ja enemmän volyyymiä, avaa suortuvia sormien avulla tai harjaa hiukset.

Kiharrusrauta Ø 25 mm ja Ø 38 mm

Kun haluat tehdä kiharaisen lainekampauksen, kiinnitä hiussuortuvan pää rullan ja kiinnityspihdin (11) väliin ja kierrä suortuva rullan ympärille sen koko leveydeltä siten, että hiukset eivät mene päällekkäin. Kiharoista tulee sitä tiukempia, mitä kireämmälle kierrät hiukset rullan ympärille ja mitä pitempään käsittelet suortuvaa. Kun taivutusaika on kulunut, avaa pihti (11) ja vedä kihara varovasti raudasta. Kiharoista tulee kestävämpiä, kun kierrät kiharretun suortuvan sormen ympärille ja pidät sitä siinä, kunnes hiukset ovat jäähtyneet.

Spiraalirauta

Jos haluat spiraalikiharoita, työnnä suortuvan pää spiraaliraudan ja kiinnityspihdin (11) väliin. Kierrä suortuva tasaisesti raudan koko pituudelle ohjaten spiraalin avulla. Kun taivutusaika on kulunut, avaa pihti (11) ja vedä kihara varovasti raudasta.

IONISAATTORI

Laitteessa oleva IONISAATTORI on toiminnassa aina käytön aikana, ja se toimii kehittämällä negatiivisesti varautuneita ioneja.

Mitä ionit ovat?

Ionit ovat luonnossa esiintyviä sähköisesti varautuneita hiukkasia. Negatiivisesti varautuneet ionit auttavat puhdistamaan ilmaa neutraloiden ilmanlaatua heikentävät positiivisesti varautuneet ionit ja poistaen näin suurimman osan ilmakehän saasteista.

Negatiivisesti varautuneita ioneja esiintyy paljon ukonilman jälkeen sekä meren rannalla tai vuoristossa vesiputousten ja jokien lähellä, jossa ilmanlaatu on tämän ansiosta puhdas, luonnollinen ja terveellinen.

Hiusten kosteustasapaino paranee

Negatiivisesti varautuneet ionit auttavat säilyttämään hiusten oikean kosteustason.

Ne hajottavat vastapestyissä hiuksissa olevan veden hiukkasia, jolloin enemmän kosteutta pääsee imeytymään hiuksen sisälle, ja hiusten kosteustasapaino säilyy luonnollisena.

Balsamoiva vaikutus

Parempi kosteutus hoitaa ja elvyttää hiuksia ja tekee ne pehmeiksi, helposti kammattaviksi, runsaiksi ja kiiltäviksi.

Ei hiusten staattista sähköisyyttä ja "lentämistä"

Negatiivisesti varautuneet ionit vähentävät sähköstaattista jännitystä ja hiusten "lentämistä" (pystyynnousemista) ja takkuisuutta.

PUHDISTUS JA HUOLTO

Irrota pistoke pistorasiasta ennen laitteen puhdistamista!

Anna laitteen jäähtyä ennen puhdistamista.

Laitteen puhdistuksessa voi käyttää kosteaa liinaa. Älä koskaan upota laitetta veteen tai muuhun nesteeseen!

Tämä laite vastaa Euroopan direktiivejä 2004/108/EY, 2009/125/EY, 2006/95/EY sekä CE-määräystä nro 1275/2008.



TAKUU

VALERA myöntää ostamallesi laitteelle takuun seuraavien ehtojen mukaisesti:

1. Ostomaan valtuutetun jälleenmyyjän määrittämät takuehdot ovat voimassa. Sveitsissä sekä maissa, joissa noudatetaan Euroopan yhteisön direktiiviä 44/99/EY, takuu-aika on 24 kuukautta kotikäytössä ja 12 kuukautta ammattikäytössä tai vastaavassa. Takuu-aika alkaa laitteen ostopäivästä. Ostopäiväksi katsotaan päivämäärä, jonka myyjä on merkinnyt oheiseen asianmukaisesti täytettyyn ja leimalla varustettuun takuutodistukseen, tai ostokuitin päivämäärä.
2. Takuu on voimassa vain oheista takuutodistusta tai ostokuitia vastaan.
3. Takuu kattaa kaikkien sellaisten takuu-aikana esiintyvien vikojen poistamisen, jotka ovat aiheutuneet valmistusmateriaaleissa tai valmistuksessa todetuista vioista. Laitteen vikojen poistaminen voi tapahtua korjaamalla tai vaihtamalla tuote uuteen. Takuu ei kata vikoja, jotka ovat aiheutuneet laitteen kytkemisestä muuhun kuin standardinmukaiseen sähköverkkoon, tuotteen virheellisestä käytöstä ja puutteellisesta käyttöohjeiden noudattamisesta.
4. Kaikki muut vahingonkorvausvaatimukset suljetaan pois, erityisesti laitteeseen liittymättömien mahdollisten vahinkojen korvaaminen, lukuunottamatta voimassa olevien lakien nimenomaisesti määräämää.
5. Takuupalvelusta ei peritä korvausta. Takuupalvelun käyttö ei pidennä eikä aloita alusta takuu-aikaa.
6. Takuu raukeaa, jos laitetta käsitellään omavaltaisesti tai korjataan valtuuttamattomien henkilöiden toimesta.

Jos laitteessa esiintyy joku vika, palauta se hyvin pakattuna yhdessä myyjän päiväämän ja leimaaman takuutodistuksen kanssa johonkin valtuutettuun huoltoliikkeeseemme tai jälleenmyyjällemme, joka toimittaa sen viralliselle maahantuojalle takuukorjausta varten.



Symboli , joka on merkitty tuotteeseen tai sen pakkaukseen, osoittaa, että tuotetta ei saa käsitellä talousjätteenä. Tuote on sensijaan luovutettava sopivaan sähkö ja elektroniikkaalaitteiden kierrätyksestä huolehtivaan keräyspisteeseen. Tämän tuotteen asianmukaisen hävittämisen varmistamisella, autetaan estämään sen mahdolliset ympäristöön ja terveyteen kohdistuvat haittavaikutukset, joita voi aiheutua muussa tapauksessa tämän tuotteen epäasianmukaisesta jätekäsittelystä. Tarkempia tietoja tämän tuotteen kierrättämisestä saat kuntasi jäteasiota hoitavalta viranomaiselta tai liikkeestä josta tuote on ostettu.

BRUGSANVISNING

Mod. 640.01 - Multi-styling Professionel Set med iongenerato

Vi beder Dem læse brugsanvisningen omhyggeligt, da den indeholder værdifulde råd om apparatets sikkerhed og brug.

Også tilgængelige på www.valera.com

ADVARSLER

- **Vigtigt:** for at sikre ekstra beskyttelse anbefales det, at man i elsystemet, der forsyner apparatet, installerer en differentialekontakt med en forsyningsstrøm på højest 30 mA. For yderligere oplysninger bedes De henvende Dem til en betroet elektrotekniker.
- Vær sikker på, at apparatet er helt tørt, før det bruges.
-  **PAS PÅ:** Brug ikke dette apparat i nærheden af badekar, håndvaske eller andre beholdere, der indeholder vand.
- Dette apparat kan bruges af børn fra 8 år og personer med reducerede fysiske, sensoriske eller mentale evner eller manglende erfaring og viden, hvis de overvåges korrekt, eller hvis de er blevet vejledt om brugen af apparatet og er opmærksomme på farerne forbundet hermed.
- Børn må ikke lege med apparatet.
- Rengøring og vedligeholdelse bør ikke foretages af børn uden opsyn.
- Undgå at apparatets varme overflader kommer i kontakt med ansigt, hals eller andre kropsdele. Håndtér apparatet ved at holde det på håndtaget.
- Lad metaldelene afkøle, før de berøres.
- Når apparatet bruges i badeværelset, skal stikket tages ud af stikkontakten efter brug, da vand udgør en fare, selv når der er slukket for apparatet.
- Brug ikke apparatet, hvis det er defekt. Forsøg ikke at reparere det elektriske apparat selv, men henvend dig til en autoriseret tekniker. Hvis ledningen er beskadiget, skal den udskiftes af producenten, dennes serviceværksted eller en tilsvarende kvalificeret person for at undgå enhver risiko.
- Når apparatet bruges i et bad, afbrydes strømmen efter brug, fordi nærheden af vand udgør en fare, selvom apparatet er slukket.

- Tilslut kun apparatet til vekselstrøm og kontrollér, at netspændingen svarer til den, der er anført på apparatet.
- **Sæk aldrig apparatet ned i vand eller andre væsker.**
- **Anbring aldrig apparatet på et sted, hvorfra det kan falde ned i vand eller en anden væske.**
- **Forsøg aldrig at tage et elektrisk apparat op, der er faldet ned i vand: træk straks stikket ud af stikkontakten.**
- Hvis apparatet bruges i et badeværelse, trækkes stikket ud af stikkontakten efter brug, da nærhed af vand kan udgøre en fare, også når det er slukket.
- Vær sikker på, at apparatet er helt tørt, før det bruges.
- Under brugen må apparatet ikke stilles på varmfølsomme overflader.
- Efter brug slukkes apparatet altid på kontakten og træk stikket ud af stikkontakten. Træk ikke stikket ud af stikkontakten ved at trække i ledningen.
- Træk ikke stikket ud af stikkontakten med våde hænder.
- Lad altid apparatet afkøle, før det lægges til side, og vlk. aldrig ledningen rundt om apparatet. Kontrollér jævnligt, at ledningen ikke er beskadiget.
- Undgå at ledningen kommer i kontakt med metaldele, når disse endnu er varme.
- Brug apparatet i tørt hår.
- Brug ikke apparatet i parykker med hår af syntetisk materiale.
- Delene, som apparatets emballage består af (plastikposer, papæske osv.) må ikke efterlades indenfor børns rækkevidde, idet de er en potentiel farekilde.
- Dette apparat må kun beregnes til den brug, hvortil det udtrykkeligt er udformet. Enhver anden brug er forkert og hermed farlig. Producenten kan ikke gøres ansvarlig for eventuelle skader som følge af forkert eller fejlagtig brug.
- Brug ikke hårspray med apparatet i funktion.
- Hold apparatets overflader rene og uden støv, hårspray, hårgel osv.
- For at undgå en farlig overophedning anbefales det at rulle ledningen ud i hele dens længde.

BRUGSANVISNING

1 Håndtag	7 Krøllejern Ø 38 mm
2 Kontakt ON/OFF og temperaturregulator	8 Spiraljern
3 Kontrollampe tændt slukket	9 Tredobbelt jern/plade
4 Udløserknop for tilbehør	10 Kold ende
5 Ion udstørningsåbning	11 Hårspænde
6 Krøllejern Ø 25 mm	12 Fodstykke

Tænding af apparatet

1. Sæt stikket i stikkontakten.
2. Apparatet tændes ved at sætte kontakten (2)'s glideknop ud for den ønskede temperatur.
3. Før apparatet bruges, opvarmes det anvendte tilbehør i mindst 30 sekunder.
4. Apparatet slukkes ved at sætte kontakten (2)'s glidekontakt på 0

Vigtigt: efterlad ikke apparatet uden opsyn under dets brug.

Brug altid fodstykket (12) til at støtte apparatet på, når tilbehøret er varmt.

Udskiftning af tilbehør

Udskift kun tilbehøret, når apparatet er slukket og uden strømforsyning. Under udskiftningen berøres kun plastdelene og tilbehørens kolde ender (10). Metaldele kan endnu være varme!

1. Tryk på udløserknappen (4) og træk tilbehøret ud af håndtaget (1).
2. Indsæt og tryk det nye tilbehør ind i håndtaget (1), indtil der lyder et "klik".

BRUGSVEJLEDNING

- Dette apparat er udformet til at ondulere Deres hår og give det den størst mulige glans.
- Nyvasket og tørret hår giver den bedste styling.
- De første gange apparatet bruges, anbefales det at bruge det på små hårområder.
- Effekten, der kan opnås, afhænger af hårets tykkelse og længde ud over ondulationstiden. I starten kan man bruge en ondulationstid på 10-20 sekunder.
- Brugen bliver lettere af at holde tilbehørens kolde ende (10) med den frie hånd.
- Brug hvert af de medfølgende tilbehør som beskrevet nedenfor. Om nødvendigt gentages de forskellige operationer, indtil den ønskede effekt er nået.
- Lad håret afkøle, før det friseres eller børstes.

Tredobbelt jern/plade

Tør håret helt, før apparatet bruges. Del en lok og indsæt den mellem tangen (11) og bølgepladen. Hold apparatet på plads i nogle sekunder på hver del af totten. For en løbende bølgeeffekt placeres pladen på den sidste undulation af den foregående del. Hvis man ønsker en velafgrænset bølgeeffekt, må håret ikke berøres efter operationen. For en blødere effekt åbnes totterne med fingrene, eller håret børstes for at øge dets fylde.

Krøllejern Ø 25 mm og Ø 38 mm

For at opnå hængekrøller og krøller indsættes starten af totten mellem cylindren og tangen (11) og drej denne, således at totten vikles omkring hele cylindrens længde, uden at totter ligger ovenpå hinanden. Totterne bliver så meget desto mere kompakte jo større kraft, der udøves ved omviklingen af totten på jernets cylinder, og jo længere er undulationstiden. Når den nødvendige tid til undulationen er gået, åbnes tangen (11), og totten trækkes forsigtigt ud fra jernet. For at sikre, at krøllen holder længere, vikles totten rundt om en finger, indtil håret er afkølet.

Spiraljern

For at lave spiraler indsættes enden af totten mellem spiralfjederen og tangen (11). Vikl totten ensartet omkring jernets længde og brug spiralen som skinne. Når den nødvendige tid til undulationen er gået, åbnes tangen (11), og totten trækkes forsigtigt ud fra jernet.

ION FUNKTION

Dette produkt råder over funktionen "ION", der altid er aktiv under funktionen. Apparatet frembringer en strøm af negative ioner.

Hvad er ioner?

Ioner er elektrisk ladede partikler, der findes i naturen. De negativt ladede ioner medvirker til at rense luften ved at neutralisere de positivt ladede ioner, der derimod bidrager til dens ødelæggelse ved at holde en stor del af de forurenende stoffer tilbage i atmosfæren.

Der aflæses en stor overflod af ioner med negativ ladning efter et uvejr eller ved havet eller i bjergene i nærheden af vandfald og vandløb, hvor man fornemmer en følelse af velvære, fordi man er omgivet af ren, naturlig, vitaliserende luft.

Bedre hydration af håret

Ionerne med negativ ladning medvirker til at bevare hårets rigtige hydration.

De mikroniserer således vandpartiklerne, der findes i det nyvaskede hår og gør det muligt, at det optager en større mængde i det enkelte hår, således at hårets naturlige fugtighedsbalance genoprettes.

Balsameffekten på håret

Den bedre hydration fremmer behandlingen af Deres hår, har en fornyende virkning og gør det blødere og lettere at frisere med mere fylde og glans.

Ingen elektrostatisk ladning eller "fly away"

Ioner med negativ ladning medvirker til at reducere den statiske elektricitet og "fly away" effekten i håret (løftet hår) og krusninger.

RENGØRING OG VEDLIGEHOLDELSE

Før apparatet rengøres, skal stikket altid tages ud af stikkontakten!

Lad apparatet afkøle, før det rengøres.

Rengør apparatet med en fugtig klud; kom det aldrig ned i vand eller en anden væske!

Dette apparat er i overensstemmelse med de europæiske direktiver 2004/108/EØF, 2009/125/EØF, 2006/95/EØF og regulativ (EØF) nr. 1275/2008.



GARANTI

VALERA garanterer apparatet, som De har købt, på følgende betingelser:

1. Det er garantibestemmelserne, der er fastsat af vores officielle distributør i købslandet, der er gældende. I Schweiz og i de lande, hvor det europæiske direktiv 44/99/EØF gælder, er garantiperioden på 24 måneder til hjemmebrug og på 12 måneder til professionel eller lignende brug. Garantiperioden starter fra apparatets købsdato. Som købsdato gælder datoen, der fremgår af dette garantibevis, der er behørigt udfyldt og stemplet af forhandleren, eller af købsdokumentet.
2. Garantien gælder kun ved forevisning af dette garantibevis eller købsdokumentet.
3. Garantien dækker fjernelsen af alle fejl, der opstår i garantiperioden som følge af stadfæstede materiale- eller fabrikationsfejl. Fjernelsen af apparatets fejl kan ske ved enten at reparere produktet eller udskifte det. Garantien dækker ikke fejl eller skader forårsaget af tilslutning til elnettet, der ikke er i overensstemmelse med normerne, af forkert brug af produktet eller manglende overholdelse af brugsanvisningen.
4. Ethvert andet krav er udelukket, specielt med hensyn til erstatning for eventuelle skader, der ligger uden for apparatet, undtagen det eventuelle ansvar, der udtrykkeligt er fastsat af de gældende love.
5. Garantiservicen udføres uden debitering; den udgør ikke en forlængelse eller en ny start på garantiperioden.
6. Garantien bortfalder, hvis apparatet behandles forkert eller repareres af uautoriserede personer.

I tilfælde af skade bedes De returnere apparatet godt emballeret og med garantibeviset, der er reglementeret dateret og stemplet af sælgeren, til et af vores autoriserede servicecentre eller til Deres forhandler, der vil sørge for at sende det til den officielle importør for reparation under garantien.



Symbolet  på produkt og emballage angiver, at produktet ikke må betragtes som normalt husholdningsaffald, men skal bringes til et egnet opsamlingssted for genbrug af elektriske og elektroniske apparater. Ved at bortskaffe dette produkt på en egnet måde bidrager man til at undgå eventuelle negative følger for miljø og helbred, der kan stamme fra uegnet bortskaffelse af produktet. For mere detaljerede oplysninger om genbrug af dette produkt kontaktes kommunen, den lokale genbrugsplads eller forretningen, hvor produktet er købt.

HASZNÁLATI UTASÍTÁS

Mod. 640.01 - Multi-styling Professzionális készlet iongenerátorral

Figyelmesen olvassa el és gondosan őrizze meg a jelen használati utasítást: a készülék biztonságával és helyes használatával kapcsolatos fontos információkat tartalmaz.

Elérhető a www.valera.com oldalon is

BIZTONSÁGI ELŐÍRÁSOK

- **Fontos:** A fokozottabb védelem biztosításához javasoljuk, hogy az elektromos hálózatra, amellyel a berendezés tápfeszültségét biztosítja, szereljen fel egy differenciálmegszakítót, amelynél a beavatkozási áramerősség nem több, mint 30 mA. Ha további információra van szüksége, forduljon villanszerelő szakemberhez.
- Használat előtt győződjön meg arról, hogy a készülék tökéletesen száraz.
-  **FIGYELEM:** A készüléket ne használja fürdőkád, mosdó vagy más víztároló edény közelében.
- A készüléket 8 évnél idősebb gyermekek, valamint korlátozott fizikai, érzékszervi vagy mentális képességű, illetve tapasztalattal és ismeretekkel nem rendelkező személyek csak megfelelő felügyelet mellett használhatják, vagy pedig ha biztonságosan megtanították számukra a készülék használatát, és tudatában vannak a készülékkel kapcsolatos veszélyeknek.
- Gyermekek nem játszhatnak a készülékkel.
- Felügyelet nélküli gyermekek nem végezhetik a tisztítási és karbantartási műveleteket.
- Ügyeljünk arra, hogy a készülék felforrósodott felületeit ne érintsük hozzá az arcunkhoz, nyakunkhoz vagy más testrészünkhöz. A készüléket a kézi fogantyújánál megfogva használjuk, a tartozékokat a rajtuk lévő műanyag védőfogantyú segítségével cseréljük.
- Hagyjuk a fém részeket lehűlni a megérintésük előtt.
- Amikor a készüléket fürdőszobában használja, húzza ki a csatlakozódugaszt a használat után, mivel a víz közelsége még akkor is veszélyt jelent, amikor a készülék ki van kapcsolva.

- Ne használja a készüléket, ha rendellenességet mutat. Ne próbálja egyedül megjavítani az elektromos készüléket, forduljon erre felhatalmazott szakemberhez. Ha a tápvezeték megsérült, a gyártó, a gyártó vevőszolgálat vagy hasonló felkészültségű szakember ki kell, hogy cserélje úgy, hogy minden kockázatot el lehessen kerülni.

- A készüléket csak váltóáramú hálózati aljzatba csatlakoztassuk, ellenőrizzük, hogy a hálózati feszültség megegyezik-e a készülék adatlapján feltüntetett értékkel.
- **Ne merítsük vízbe vagy más folyadékba a készüléket!**
- **Ne tegyük le olyan helyre a készüléket, ahonnan az vízbe vagy más folyadékba eshet!**
- **A vízbe esett készüléket ne próbáljuk meg kivenni, hanem azonnal húzzuk ki a csatlakozóját a konnektorból!**
- Ne tegyük a készüléket hőre érzékeny felületre a használata közben.
- A használata után mindig kapcsoljuk ki a készüléket, és húzzuk ki a dugóját a konnektorból, de ezt sose a hálózati kábel meghúzásával tegyük! Nedves kézzel tilos kihúzni a csatlakozódugót a hálózati aljzataból!
- A készüléket hagyjuk lehűlni, mielőtt eltesszük, és ne tekerjük rá a hálózati kábelt a tárolása közben!
- Rendszeresen ellenőrizzük a hálózati kábel épségét!
- Ügyeljünk arra, hogy a kábel ne érjen hozzá a felmelegedett fémrészekhez.
- A készüléket csak száraz hajzaton lehet használni.
- A készüléket nem lehet szintetikus haját is tartalmazó tincsek esetében használni.
- Ne használjuk a készüléket, ha az nem megfelelően működik, ha leesett, vagy ha megsérült a hálózati kábele! Sose próbáljunk meg házilag megjavítani egy elektromos készüléket, hanem forduljunk a legközelebbi szakszervizhez!
- A készülék csomagolásához felhasznált anyagokat (műanyag zacskók, papírdobozok, stb.) ne hagyjuk kisgyermekek közelében!
- A készülék csak a rendeltetésének megfelelő célra használható. Bármilyen más alkalmazása nem megfelelőnek, és ezáltal veszélyesnek minősül. A rendeltetésnek nem megfelelő vagy helytelen használatból eredő károkért a gyártó semmilyen felelősséget sem vállal.
- A készülék működése közben sose használjunk hajlakk spray-t!
- A lapokat tartsuk tisztán, mindig távolítsuk el róluk a port, hajlakkot, hajformázó gélt, stb.
- A veszélyes túlmelegedés megelőzése céljából tanácsos a hálózati kábelt teljes hosszában letekerni.

A HASZNÁLAT MÓDJA

- | | |
|---|-------------------------|
| 1 Markolat | 7 38 mm átm. hajsütővas |
| 2 ON/OFF kapcsoló és hőmérséklet-szabályozó | 8 Spirálvas |
| 3 Be/kikapcsolt állapot jelzője | 9 Tripla vas/lemez |
| 4 Tartozékioldó gomb | 10 Hideg vég |
| 5 Ionkibocsátó nyílás | 11 Hajrögzőítő fogó |
| 6 25 mm átm. hajsütővas | 12 Állvány |

A készülék bekapcsolása

1. Dugja be a hálózati csatlakozót a konnektorba.
2. A készülék bekapcsolásához a kapcsoló (2) görgő gombját állítsa a kívánt hőmérsékletre.
3. A készülék használata előtt legalább 30 másodpercig hagyja felmelegedni a használatban lévő tartozékot.
4. A berendezés kikapcsolásához állítsa a kapcsoló (2) görgő gombját 0-ra.

Fontos: Működés közben ne hagyja őrizetlenül a készüléket.

Mindig az állványra (12) támassza a készüléket, amikor a tartozékok forrók.

A tartozékok cseréje

A tartozékokat csak olyankor cserélje, ha a készülék ki van kapcsolva, és nincs áram alatt. A csere folyamán a tartozékoknak csak a műanyag részét és a hideg végét (10) fogja meg. A fémes részek még forrók lehetnek!

1. Nyomja meg a kioldó gombot (4), és húzza le a markolatról (1) a tartozékot.
2. Helyezze fel, és nyomja rá a markolatra (1) az új tartozékot úgy, hogy egy „kattanást” halljon.

HASZNÁLATI TANÁCSOK

- Ezt a berendezést a haj formázásához fejlesztették ki, használatával a haj fényesebb is lesz.
- A frissen mosott és szárított haját jobban lehet formázni.
- Az első néhány alkalommal, amikor a berendezést használja, javasolt a frizura kisebb területein gyakorolni.
- Az elérhető hatás a hajformázás idején túl a haj vastagságától és hosszától függ. Kezdetben 10-20 másodperces formázási időt érdemes használni.
- A használat könnyebb, ha a tartozékok (10) hideg végét a szabad kezével tartja.
- A tartozékokat az alábbiakban leírt módon használja. Ha szükséges ismétlje meg az egyes eljárásokat a kívánt hatás eléréséig.
- Kifésülés vagy kikéfézés előtt hagyja kihűlni a haját.

Tripla vas/lemez

A készülék használata előtt tökéletesen szárítsa meg a haját. Válasszon le egy tincset, és helyezze a fogó (1) és a hullámos vas közé. A tincs mindegyik részén tartsa fenn így a készüléket néhány másodpercig. Folyamatos hullámhatáshoz a lemezt a tincs előző szakaszának utolsó hullámára illessze. Ha erőteljes hullámos hatást kíván, a művelet után ne nyúljon hozzá a hajához. Puhább hatáshoz az ujjával válassza szét a tincset, vagy kefélje ki a haját, hogy dúsabbnak tűnjön.

25 és 38 mm átm. Hajsütővas

Hajfűrtökhöz és göndör tincsekhez a hajtincs végét illessze a henger és a fogó közé (11), majd a vasat úgy forgassa, hogy a tincset rátekerve a haj ne kerüljön fedésbe. A tincs annál tömörebb lesz, minél szorosabban csavarja fel a haját a vasra, és minél tovább tart a formázás. A formázáshoz szükséges idő elteltével nyissa ki a vasat (11), és óvatosan tekerje le róla a tincset. Ahhoz, hogy tartósabb legyen a hullám, csavarja fel a tincset az ujjára, és várja meg, hogy így hűljön ki.

Spirálvas

Spirálok eléréséhez a tincs végét helyezze a spirálhenger és a fogó (11) közé. Egyenletesen csavarja fel a tincset a hajsütővas hosszában a spirált követve. A formázáshoz szükséges idő elteltével nyissa ki a vasat (11), és óvatosan tekerje le róla a tincset.

ION FUNKCIÓ

Ez a termék „ION” funkcióval rendelkezik, ami működés közben mindig aktív. A készülék negatív ionáramot képez.

Mik az ionok?

Az ionok a természetben jelen lévő elektromos töltésű részecskék. A negatív töltésű ionok segítik a levegő tisztítását, mivel semlegesítik a pozitív töltésű ionokat, amelyek - a negatívakkal ellentétben - hozzájárulnak a levegő minőségének romlásához, mivel a szennyező anyagok nagy részét a légkörben tartják.

Nagy mennyiségben található negatív töltésű ionok a levegőben vihar után, a tengernél, a hegyekben vízesések és vízfolyások közelében, ahol az ember közérzete kellemes, mivel a levegő tiszta, természetes, élénkítő hatású.

A haj fokozott hidratálása

A negatív töltésű ionok segítenek megtartani a haj megfelelő hidratálását.

Az ionok porlasztják a frissen mosott hajon lévő vízrészecskéket, lehetővé téve, hogy a hajszálba nagyobb mennyiségű víz hatoljon be, és így helyreálljon a haj természetes nedvességegyensúlya.

Balzsam hatás

A jobb hidratálás hozzájárul a haj kondicionáláshoz, regeneráló hatása van, és a haját puhábbá, könnyen fésülhetővé, dússá és fényesebbé teszi.

Nincs elektrosztatikus töltés vagy „fly away”

A negatív töltésű ionok csökkentik az elektrosztatikus töltést, és a haj „fly-away” hatását (felálló haj), valamint a haj töredezését.

TISZTÍTÁS ÉS KARBANTARTÁS

A készülék tisztítása előtt mindig húzza ki a dugót az aljzatból.

Tisztítás előtt hagyja kihűlni a készüléket.

Nedves ruhával tisztítsa a készüléket, soha ne merítse vízbe vagy más folyadékba!

GARANCIÁLIS FELTÉTELEK

A VALERA cég az ön által vásárolt készülékre az alábbi feltételek szerint vállal garanciát:

1. A készülékre vonatkozó garanciális feltételeket az abban az országban működő értékesítési partnerünk határozza meg, ahol a készülék vásárlása történt. Svájcban és azokban az országokban, ahol a 44/99/CE európai direktíva érvényben van, a háztartási készülékekre a garancia időtartama 24 hónap, míg az ipari és hasonló alkalmazású készülékek esetében 12 hónap. A garancia időtartama a vásárlás dátumától kezdődik, melyet az eladó jelen garancialevél előírászerű kitöltésével és lepecsételésével vagy a kereskedelmi számla kiállításával igazol.
2. Garancia csak jelen garancialevél vagy a kereskedelmi számla kibocsátásával érvényesíthető.
3. A garancia a garancia időtartama alatt előadódó összes olyan meghibásodás kijavítására vonatkozik, amelyek oka bizonyítottan anyag vagy gyártási hiba volt. A hibák megszüntetése a készülék megjavításával vagy kicserélésével történik. A garancia nem terjed ki az elektromos hálózatba történő helytelen csatlakoztatásból, a nem rendeltetésszerű használatból, törésből, normális elhasználódásból és a Használati Utasításban foglaltak figyelmen kívül hagyásából eredő meghibásodásokra.
4. Az összes egyéb igényre, beleértve a készüléken kívüli esetleges sérüléseket is, a garancia nem terjed ki, kivéve, ha erre a gyártónak jogilag kötelezettsége van.
5. A garanciális javítás elvégzése ingyenes, és nem befolyásolja a garancia lejáratának időpontját.
6. A garancia érvényét veszti, ha a javításokat erre fel nem jogosított személyek végzik. Meghibásodás esetén kérjük, megfelelően csomagolja be a készüléket, és az előírásnak megfelelően dátummal ellátott és lepecsételt garancialevéllel együtt szállítsa be valamelyik Valera Szervíz Központba, vagy adja át az eladó szervnek, aki elküldi a hivatalos importőrnek a garanciális javítás végrehajtásához.



A terméken vagy a csomagoláson található  szimbólum azt jelzi, hogy a termék nem kezelhető háztartási hulladékként. Ehelyett a terméket el kell szállítani az elektromos és elektronikai készülékek újrahasznosítására szakosodott megfelelő begyűjtő helyre. Azzal, hogy gondoskodik ezen termék helyes hulladékba helyezéséről, segít megelőzni azokat, a környezetre és az emberi egészségre gyakorolt potenciális kedvezőtlen következményeket, amelyeket ellenkező esetben a termék nem megfelelő hulladékkezelése okozhatna. Ha részletesebb tájékoztatásra van szüksége a termék újrahasznosítására vonatkozóan, kérjük lépjen kapcsolatba a helyi önkormányzattal, a háztartási hulladékok kezelését végző szolgálattal vagy azzal a bolttal, ahol a terméket vásárolta.

NÁVOD K POUŽITÍ

Mod. 640.01 - Profesionální souprava Multi-styling s vytvářením iontů

Přečtěte si prosím pozorně tento návod k použití a pečlivě ho uschovejte: obsahuje užitečné rady k bezpečnému používání přístroje.

K dispozici také na www.valera.com

BEZPEČNOSTNÍ UPOZORNĚNÍ

- **Důležité:** Pro zajištění vyšší ochrany osob se doporučuje začlenit do elektrické instalace, která napájí přístroj, proudový chránič s vybavovacím proudem, který není vyšší než 30 mA. Pro bližší informace se obraťte na svého elektrikáře.
- Před použitím přístroje se ujistěte, že je dokonale suchý.
-  **POZOR:** Tento přístroj nepoužívejte v blízkosti vany, umyvadla nebo jiných nádob s vodou.
- Tento přístroj smí používat děti od 8 let věku a osoby s omezenými fyzickými, smyslovými nebo duševními schopnostmi nebo nedostatkem zkušeností a znalostí, pokud jsou pod vhodným dohledem nebo pokud byli poučeni o bezpečném používání tohoto přístroje a pokud si uvědomují související nebezpečí.
- Děti si nesmí s přístrojem hrát.
- Čištění a údržba se nesmí svěřit dětem bez dozoru.
- Předcházejte kontaktu horké plochy přístroje s tváří, krkem nebo jinou částí těla. Při používání držte spotřebič za rukojeť a při výměně násad přidržte je za jeho plastové části.
- Nedotýkejte se horkých kovových částí.
- Nepoužívejte přístroj pokud nepracuje správně, pokud vám upadl nebo je poškozený kabel. Nepokoušejte se sami opravit přístroj, raději kontaktujte autorizovaný servis.
- Přístroj nepoužívejte, pokud vykazuje závady. Nesnažte se elektrický přístroj opravovat sami, obraťte se vždy na autorizovanou opravnu. Pokud je přívodní kabel poškozený, musí jej vyměnit výrobce nebo jeho oprávněné servisní středisko nebo osoba s obdobnou kvalifikací tak, aby se předešlo jakémukoli riziku.

- Jestliže používáte přístroj v koupelně, vytáhněte po použití zástrčku ze zásuvky, protože voda je nebezpečná i pro vypnutý přístroj.
- Síťovou zástrčku přístroje zapojte do zásuvky střídavého napětí, ujistěte se, že elektrické napětí ve vaší síti je stejné jako na výrobním štítku.
- **Neponořujte přístroj do vody nebo jiné tekutiny.**
- **Nikdy nepokládejte přístroj na místo odkud může spadnout do vody nebo jiné tekutiny.**
- **Nevyndávejte elektronický přístroj z vody, ale ihned jej vypněte ze zásuvky.**
- Nepokládejte přístroj na povrchy citlivé na horko.
- Když přístroj nepoužíváte, vypněte jej ze sítě - netahejte za kabel. Nevytahujte kabel ze sítě mokřma rukama!
- Vždy před uschováním nechte přístroj vychladnout.
- Čas od času se ujistěte, zda-li není kabel porušen.
- Zamezte kontaktu kabelu s horkými částmi přístroje.
- Přístroj používejte pouze k vysoušení nebo stylizaci vlasů.
- Nepoužívejte přístroj k sušení paruk s umělými vlákny.
- Obal výrobků uchovejte mimo dosah dětí . Prvky použité při jejich výrobě by mohly stanovit určité nebezpečí pro děti.
- Přístroj může být používán pouze k účelům, ke kterým je určen. Jakékoliv jiné použití je nevhodné a proto i nebezpečné. Výrobce nezodpovídá za škody způsobené nevhodným použitím.
- Nepoužívejte sprej na vlasy, pokud stále pracujete s přístrojem.
- Destičky udržujte v čistotě a čistěte je od prachu, spreje, gelu, atd.
- Aby nedošlo k přehřátí šňůry je vhodné ji celou odmotat.

ZPŮSOB POUŽITÍ

- | | |
|-----------------------------------|-------------------------|
| 1 Držadlo | 7 Kulma Ř 38 |
| 2 Vypínač ZAP/VYP a volič teploty | 8 Kulma se spirálou |
| 3 Kontrolka Zapnuto/Vypnuto | 9 Trojí kulma/destička |
| 4 Tlačítko uvolnění příslušenství | 10 Studený konec |
| 5 Otvor vyzařování iontů | 11 Klešťový držák vlasů |
| 6 Kulma Ř 25 | 12 Podstavec |

Zapnutí přístroje

1. Zasuňte zástrčku do zásuvky
2. Zapněte přístroj posunutím posuvného vypínače (2) podle stupně požadované teploty.
3. Před použitím přístroje nechte zahřát zvolené příslušenství na alespoň 30 vteřin.
4. Chcete-li přístroj vypnout, posuňte posuvný vypínač (2) do polohy 0.

**Důležité upozornění: zapnutý přístroj nenechávejte nikdy bez dozoru.
Je-li příslušenství ještě horké, vždy přístroj položte na podstavec (12).**

Výměna příslušenství

Příslušenství vyměňujte pouze tehdy, je-li přístroj vypnutý a odpojený od zdroje elektrického napájení. Při výměně se dotýkejte pouze plastových částí a studených konců (10) příslušenství. Kovové části mohou být ještě horké!

1. Stiskněte uvolňovací tlačítko (4) a vytáhněte dané příslušenství z držadla (1).
2. Vložte a zasuňte nové příslušenství do držadla (1), až uslyšíte "kliknutí" .

RADY K POUŽITÍ

- Tento přístroj je určen ke kadeření vlasů a dosažení jejich většího lesku.
- Právě umyté a vysušené vlasy se lépe upravují.
- Nejdříve se s přístrojem naučte zacházet na malé části účesu.
- Výsledek závisí více na síle a délce vlasů než na délce kadeření. Na začátku můžete začít s kadeřením v délce 10-20 vteřin.
- Použití bude jednodušší, jestliže budete volnou rukou držet studený konec příslušenství.
- Každé přiložené příslušenství používejte podle dále uvedeného popisu. V případě potřeby postup opakujte až do dosažení požadovaného účinku.
- Vlasy nechte vychladnout, a teprve potom je učešte nebo vykartáčujte.

Trojí kulma/destička

Před použitím vlasy dokonale vysušte. Oddělte jeden pramen vlasů a zasuňte ho mezi kleště

(11) a destičku s vlnou. Podržte přístroj několik vteřin v dané poloze pro každou část pramene. Chcete-li dosáhnout plynulého zvlnění, položte destičku na poslední zvlnění předchozí části. Jestliže si přejete mít výrazné vlny, nedotýkejte se po dokončení vlasů. Chcete-li mít měkčí vlny, otevřete prameny prstem, nebo vlasy vykartáčujte, abyste zvýšili jejich objem.

Kulma Ř 25 mm a Ř 38 mm

Při vytváření vln a kadeří zasuňte první část pramene mezi váleček a kleště (11) a otočte válečkem kulmy tak, abyste navinuli pramen po celé délce válečku bez překrytí. Čím větší sílu použijete k navinutí pramene vlasů na váleček kulmy a čím déle ho podržíte stisknutý, tím pevnějších vln dosáhnete. Po uplynutí času nutného k vytvoření vlny kleště (11) uvolněte a opatrně pramen z kulmy vyvlékněte. Aby vám vlny déle vydržely, natočte si vytvořenou vlnu kolem prstu a počkejte, až vychladne.

Kulma se spirálou

Při vytváření spirálových vln zasuňte konec pramene vlasů mezi váleček se spirálou a kleště (11). Nyní pramen stejnoměrně naviňte po délce kulmy s použitím spirály jako vodítka. Po uplynutí času nutného k vytvoření vlny kleště (11) uvolněte a opatrně pramen z kulmy vyvlékněte.

FUNKCE ION

Tento přístroj je vybavený funkcí ION, která je při zapnutí přístroje stále aktivní. Přístroj vytváří tok negativních iontů.

Co to jsou ionty?

Ionty jsou elektricky nabitě částice, které se nacházejí v přírodě. Negativně nabitě ionty pomáhají čistit ovzduší pomocí neutralizace kladných iontů, které naopak zhoršují kvalitu ovzduší udržováním velké části znečišťujících prvků v atmosféře.

Velké množství negativně nabitých iontů je možné zjistit po bouři nebo na pobřeží, v horách, v blízkosti vodopádů a vodních toků, kde příjemný pocit zdraví souvisí s čistým přírodním, vzduchem dodávajícím životní sílu.

Zlepšená hydratace vlasů

Negativně nabitě ionty pomáhají udržovat správnou hydrataci vašich vlasů.

Dělí totiž částičky vody v čerstvě umytých vlasech na ještě menší částice, tím zlepšují absorpci uvnitř vlasových stvolů a obnovují tak rovnováhu přirozené vlhkosti vlasu.

Účinek balzámu na vaše vlasy

Zlepšená hydratace umožňuje lepší úpravu vlasů, má regenerující účinek, zjemňuje vlasy a usnadňuje jejich rozčesávání, zvětšuje jejich objem a lesk.

Vlasy se neelektrizují

Ionty s negativním nábojem pomáhají snížit množství statické elektřiny, efekt poletujících vlasů a nežádoucí zkadeření.

ÚDRŽBA A ČIŠTĚNÍ

Před čištěním přístroje vytáhněte přívodní kabel ze zásuvky.

Před čištěním nechte přístroj vychladnout.

Přístroj můžete čistit vlhkým hadříkem, ale nikdy ho neponořujte do vody ani do žádné jiné kapaliny.

Tento přístroj je v souladu s evropskými směrnici 2004/108/ES, 2009/125/ES, 2006/95/ES a s nařízením ES č. 1275/2008.



ZÁRUKA

Záruční podmínky značky VALERA:

1. Záruka vztahující se na tento spotřebič je stanovena našim zástupcem v zemi prodeje. Ve Švýcarsku a zemích řídicích se podle direktivy Evropské Unie 44/99/CE je záruční doba stanovena na 24 měsíců pro využití v domácnosti a 12 měsíců pro profesionální a podobné použití. Záruční doba začíná běžet od data nabytí spotřebiče koupí, jak je uvedeno na záručním listu (popř. účtence) nebo faktuře a potvrzeném razítkem prodejce.
2. Záruka je uplatnitelná oproti předložení záručního listu (popř. účtence) nebo faktury.
3. Záruka se vztahuje na odstranění závad, vyplývajících z prokazatelných chyb materiálu nebo zpracování, vzniklých v průběhu záruční doby. Odstranění závad bude provedeno jejich opravou, popř. výměnou za bezvadné zboží. Záruka se nevztahuje na jakékoliv poškození vzniklé v důsledku nesprávného připojení ke zdroji energie, nevhodného použití, rozbití, běžného opotřebení a nerespektování instrukcí v návodu k použití.
4. Veškeré další reklamace, včetně eventuálního zevnějšího poškození přístroje, jsou vyloučeny, pokud náš závazek není právně vymahatelný.
5. Záruční servis je zdarma; neovlivňuje datum vypršení záruky.
6. Záruka se stává bezpředmětnou, pokud oprava přístroje byla provedená neautorizovaným servisem.

V případě zjištění závady vraťte zabalený přístroj společně se záručním listem s řádně uvedeným datem a razítkem servisnímu centru značky Valera nebo prodejci, který jej zašle na servisní centrum oficiálního dovozce.



Symbol  na výrobku nebo jeho balení udává, že tento výrobek nepatří do domácího odpadu. Je nutné jej odvézt do sběrného místa pro recyklaci elektrického a elektronického zařízení. Zajištěním správné likvidace tohoto výrobku pomůžete zabránit negativním důsledkům pro životní prostředí a lidské zdraví, které by jinak byly způsobeny nevhodnou likvidací tohoto výrobku. Podrobnější informace o recyklaci tohoto výrobku zjistíte u příslušného místního úřadu, služby pro likvidaci domovního odpadu nebo v obchodě, kde jste výrobek zakoupili.

INSTRUCȚIUNI DE UTILIZARE

Mod. 640.01 - Multi-styling Set Profesional cu generator de ioni

Citiți cu atenție aceste instrucțiuni de utilizare și păstrați-le cu grijă: ele conțin informații importante privind siguranța și utilizarea corectă a aparatului.

Disponibile și pe site-ul <http://www.valera.com/>

AVERTISMENTE DE SIGURANȚĂ:

- Important: Pentru a garanta o protecție suplimentară, se recomandă să montați în instalația electrică de la care este alimentat aparatul un întrerupător diferențial cu un curent de intervenție de maximum 30 mA. Pentru mai multe informații consultați un electrician de încredere.
- Verificați ca aparatul să fie perfect uscat înainte de a-l utiliza.



- **ATENȚIE:** Nu folosiți aparatul în apropierea căzilor de baie, a chiuvetelor sau a altor recipiente care conțin apă.
- Acest aparat poate fi utilizat de copii începând cu vârsta de 8 ani și de persoane cu capacități fizice, senzoriale sau mentale reduse, sau lipsite de experiență și de cunoștințe, dacă acestea sunt supravegheate în mod adecvat sau dacă au fost instruite în legătură cu folosirea în siguranță a aparatului și dacă își dau seama de pericolele asociate cu acesta.
- Copiii nu trebuie să se joace cu aparatul.
- Operațiile de curățare și de întreținere nu trebuie să fie efectuate de copii fără supraveghere.
- Evitați contactul dintre suprafețele calde ale aparatului și față, gât sau alte părți ale corpului. Mânuiți aparatul ținându-l de mâner și înlocuiți accesoriile ținându-le de partea de protecție din plastic.
- Lăsați să se răcească părțile de metal înainte să le atingeți.
- Nu folosiți aparatul dacă nu funcționează corect. Nu încercați să reparați defectiunile, duceți aparatul la un service. Dacă este deteriorat cablul de alimentare, trebuie să fie înlocuit de către producător

sau de serviciul său de asistență tehnică, sau oricum de către o persoană cu o calificare similară, astfel încât să se evite orice risc.

- Când aparatul este utilizat în baie, scoateți-l din priză după utilizare, pentru că apropierea apei reprezintă un pericol chiar și atunci când aparatul este stins.
- Conectați aparatul numai la o sursă de curent alternativ și verificați ca tensiunea din rețea să corespundă cu cea indicată pe aparat.
- **Nu introduceți aparatul în apă sau alte lichide.**
- **Nu așezați aparatul într-un loc de unde poate cădea în apă sau alte lichide.**
- **Nu încercați să scoateți nici un aparat electric căzut în apă: scoateți-l din priză imediat.**
- În timpul funcționării nu puneți aparatul pe suprafețe sensibile la căldură.
- După folosire opriți aparatul și scoateți-l din priză. Nu trageți de cablu la scoaterea din priză.
- Nu scoateți aparatul din priză dacă aveți mâinile ude.
- Permiteți aparatului să se răcească după folosire și nu înfășurați niciodată cablul în jurul lui. Verificați din când în când dacă nu au apărut defecțiuni la cablu.
- Evitați contactul dintre cablu și părțile de metal când acestea încă mai sunt calde.
- Folosiți aparatul numai pe părul uscat.
- Nu utilizați aparatul pe peruci cu păr din material sintetic.
- Elementele care constituie ambalajele aparatelor electrice (pungi de plastic, cutie de carton etc.) trebuie ținute departe de copii pentru că ele pot prezenta un pericol pentru ei.
- Acest aparat trebuie folosit doar în scopul în care a fost proiectat. Orice altă întrebuințare poate fi considerată improprie și de asemenea periculoasă. Fabricantul nu poate fi considerat răspunzător pentru eventualele pagube produse de folosirea improprie sau greșită.
- Nu folosiți fixativ în timp ce aparatul este pornit.
- Păstrați plăcile curate și fără praf, fixativ, gel pentru păr.
- Evitați supraîncălzirea, care e periculoasă, este recomandabil ca întreaga lungime a cablului să fie întinsă.

MOD DE UTILIZARE

- | | |
|---|-------------------------------------|
| 1 Mâner | 7 Drot pentru ondulat părul Ø 38 mm |
| 2 Întrerupător ON/OFF și pentru reglarea temperaturii | 8 Drot spiralat |
| 3 Indicator aprins - stins | 9 Drot/placă triplu |
| 4 Buton de deblocare accesorii | 10 Extremitate rece |
| 5 Deschidere de emisie a ionilor | 11 Clește pentru fixarea părului |
| 6 Drot pentru ondulat părul Ø 25 mm | 12 Suport |

Aprinderea aparatului

1. Introduceți ștecherul în priza de curent.
2. Pentru a aprinde aparatul duceți butonul glisant al întrerupătorului (2) în dreptul nivelului de temperatură dorit.
3. Înainte de a utiliza aparatul, lăsați să se încălzească accesoriul utilizat cel puțin 30 de secunde.
4. Pentru a stinge aparatul, duceți butonul glisant al întrerupătorului (2) din nou pe poziția 0.

Important: nu lăsați aparatul nesupravegheat în timpul funcționării sale.

Folosiți întotdeauna suportul (12) pentru a pune aparatul când accesoriile încă mai sunt calde.

Înlocuirea accesoriilor

Înlocuiți accesoriile numai când aparatul e stins și e deconectat de la alimentarea cu electricitate. În timpul înlocuirii atingeți numai părțile din plastic și extremitățile reci (10) ale accesoriilor. Părțile metalice pot fi calde încă!

1. Apăsăți pe butonul de deblocare (4) și extrageți accesoriul din mânerul (1).
2. Introduceți și împingeți noul accesoriu în mânerul (1) până când se aude un "click".

RECOMANDĂRI DE UTILIZARE

- Acest aparat a fost proiectat pentru a vă coafa părul, conferindu-i mai multă strălucire.
- Pentru o coafură cât mai reușită se recomandă ca părul să fie proaspăt spălat și uscat.
- Primele dați când folosiți aparatul e recomandabil să faceți încercări pe zone restrânse ale părului.

- Efectul pe care-l puteți obține depinde de grosimea și de lungimea părului, precum și de timpul de coafare. La început puteți utiliza un timp de coafare de 10-20 secunde.
- Utilizarea va fi ușurată dacă țineți extremitatea rece a accesoriilor (10) cu mâna liberă.
- Procedați pentru fiecare accesoriu din dotare așa cum se arată mai jos. Dacă e necesar, repetați diferitele operațiuni până când obțineți efectul dorit.
- Lăsați părul să se răcească înainte de a-l pieptăna sau de a-l peria.

Drot/placă triplu

Uscați părul foarte bine înainte de a utiliza aparatul. Separați o șuviță și introduceți-o între cleștele (11) și placa ondulată. Mențineți aparatul pe poziție timp de câteva secunde pe fiecare porțiune a șuviței. Pentru a obține un efect de onduleuri continue, puneți placa pe ultima ondulație a porțiunii precedente. Dacă doriți un efect de onduleuri bine definite, nu atingeți părul după operație. Pentru un efect mai vag, treceți degetele prin părul din șuviță sau periați părul pentru a-i conferi mai mult volum.

Drot pentru ondulat părul Ø 25 mm și Ø 38 mm

Pentru a obține onduleuri și bucle, introduceți partea inițială a șuviței între cilindru și cleștele (11) și rotiți-l astfel încât să înfășurați șuvița pe întreaga lungime a cilindrului, fără suprapuneri. Buclele vor fi cu atât mai compacte cu cât e mai mare forța exercitată la înfășurarea șuviței pe cilindrul drotului și cu cât e mai mare timpul de coafare. După ce a trecut timpul necesar, deschideți cleștele (11) și scoateți cu delicatețe șuvița de pe drot. Pentru a garanta o durată mai mare a buclei, înfășurați-o în jurul unui deget până când părul se răcește.

Drot spiralat

Pentru a crea spirale, introduceți extremitatea șuviței între cilindrul spiralat și cleștele (11). Înfășurați șuvița uniform pe lungimea drotului, utilizând spirala ca pe un ghidaj. După ce a trecut timpul necesar, deschideți cleștele (11) și scoateți cu delicatețe șuvița de pe drot.

FUNCȚIA ION

Acest produs dispune de funcția "ION" care e activă mereu, în timpul funcționării. Aparatul produce un flux de ioni negativi.

Ce sunt ionii?

Ionii sunt particule încărcate electric, prezente în natură. Ionii încărcati negativ ajută la purificarea aerului, neutralizând ionii încărcati pozitiv, care, dimpotrivă, contribuie la deteriorarea calității aerului, reținând în atmosferă o mare parte din agenții poluanți.

Se întâlnește o mare cantitate de ioni cu încărcătură negativă după o furtună, sau la mare, sau la munte, în apropierea cascadelelor și a cursurilor de apă, unde veți resimți o senzație de bine, deoarece vă aflați în prezența unui aer mai pur, natural, revitalizant.

Hidratare superioară a părului

Ionii încărcati negativ ajută la păstrarea hidratării optime a părului.

Ei reduc particulele de apă, prezente pe părul proaspăt spălat, la dimensiuni micrometrice, permițând absorbirea unei cantități mai mari în interiorul firului de păr, astfel încât să se restabilească echilibrul hidric natural al părului.

Efect balsam asupra părului

Hidratarea îmbunătățită are un efect de balsam asupra părului dv., are un efect regenerant, făcând părul mai moale, ușor de pieptănat, cu mai mult volum și strălucire.

Eliminarea electricității statice sau a efectului „fly away”

Ionii încărcati negativ ajută la reducerea electricității statice și a efectului „fly away” asupra părului (păr zbârlit) și a încreșturilor.

CURĂȚAREA ȘI ÎNTREȚINEREA

Înainte de a curăța aparatul, scoateți întotdeauna ștecherul din priză de curent!

Lăsați să se răcească aparatul înainte de a trece la curățarea sa.

Curățați aparatul cu o cârpă umedă; nu-l introduceți niciodată în apă sau în orice alt lichid!

Acest aparat este conform cu Directivele europene 2004/108/CE, 2009/125/CE, 2006/95/CE și cu regulamentul (CE) Nr. 1275/2008.



GARANȚIE

VALERA garantează produsul pe care l-ați cumpărat în următoarele condiții:

1. Sunt valabile condițiile de garanție stabilite de dealer-ul nostru oficial în țara de cumpărare. În Elveția și în țările în care e în vigoare directiva europeană 44/99/CE, perioada de garanție este de 24 de luni, pentru uz casnic, și de 12 luni, pentru uz profesional sau similar. Perioada de garanție începe de la data de cumpărare a aparatului. Ca dată de cumpărare este considerată data care rezultă sau din prezentul certificat de garanție, completat în mod corect și ștampilat de vânzător, sau din documentul de cumpărare.
2. Garanția este aplicabilă doar în prezența certificatului de garanție sau a facturii de vânzare.
3. Garanția acoperă eliminarea defectelor apărute în perioada de garanție provenite de la problemele materialului sau vina producătorului. Eliminarea defecțiunilor va fi făcută fie prin repararea aparatului, fie prin înlocuirea lui. Garanția nu este valabilă în cazul conectării aparatului la o sursă improprie de current, folosire incorectă, trântire sau nerespectarea instrucțiunilor de folosire.
4. Orice alte plângeri, fie ele de natură exterioară aparatului sunt excluse, doar dacă este din vîing noastră.
5. Serviceul nu afectează termenul de expirare al garanției.
6. Garanția devine invalidă dacă reparațiile sunt făcute de un service neautorizat.



Simbolul  de pe produs sau de pe ambalaj indică faptul că produsul nu trebuie aruncat împreună cu gunoiul menajer. Trebuie predat la punctul de colectare corespunzător pentru reciclarea echipamentelor electrice și electronice. Asigurându-vă că ați eliminat corect produsul, ajutați la evitarea potențialelor consecințe negative pentru mediul înconjurător și pentru sănătatea persoanelor, consecințe care ar putea deriva din aruncarea necorespunzătoare a acestui produs. Pentru mai multe informații detaliate despre reciclarea acestui produs, vă rugăm să contactați biroul local, serviciul pentru eliminarea deșeurilor sau magazinul de la care l-ați achiziționat.

INSTRUKCJA OBSŁUGI

Mod. 640.01 - Zawodowy zestaw Multi-Styling z generatorem jonów

Prosimy o uważne przeczytanie niniejszej instrukcji użycia i zachowanie jej na przyszłość. Zawiera ona cenne wskazówki dotyczące bezpieczeństwa i użycia urządzenia.

Dostępne również na stronie www.valera.com

OSTRZEŻENIA DOTYCZĄCE BEZPIECZEŃSTWA

- Ważne: W celu zapewnienia dodatkowej ochrony zaleca się zamontowanie w instalacji elektrycznej wyłącznika różnicowo-prądowego o prądzie wyłączającym nieprzekraczającym 30 mA. W celu uzyskania dodatkowych informacji należy się zwrócić do kompetentnego elektryka.
- Przed użyciem upewnić się, że urządzenie jest całkowicie suche.
-  UWAGA: Nie używać urządzenia w pobliżu wanny, umywalki lub innych zbiorników z wodą.
- Urządzenie może być obsługiwane przez dzieci w wieku powyżej 8 lat oraz osoby o ograniczonej sprawności fizycznej, umysłowej lub sensorycznej, bądź nieposiadające odpowiedniej wiedzy czy doświadczenia, pod warunkiem, że odbywa się to pod odpowiednim nadzorem, bądź zostały one poinstruowane w zakresie sposobu jego bezpiecznej obsługi i są świadome związanych z tym zagrożeń.
- Pilnować, aby dzieci nie bawiły się urządzeniem.
- Czyszczenie i konserwacja nie mogą być wykonywane przez dzieci pozbawione nadzoru.
- Unikać kontaktu gorących powierzchni urządzenia z twarzą, szyją lub innymi częściami ciała. Obsługiwać urządzenie trzymając za uchwyt i wymieniać akcesoria trzymając je za odpowiednie osłony plastikowe.
- Przed dotykaniem części metalowych poczekać aż ostygną.
- Nie używać urządzenia, jeśli pojawią się nieprawidłowości w jego funkcjonowaniu. Nie próbować samemu naprawiać urządzenia elektrycznego, lecz zwrócić się do wykwalifikowanego technika. Jeżeli przewód zasilający jest uszkodzony, ze względów

bezpieczeństwa musi zostać wymieniony przez producenta, autoryzowany serwis lub osobę o podobnych kwalifikacjach.

- Jeśli urządzenie jest używane w łazience, po zakończeniu jego używania należy wyjąć wtyczkę z kontaktu, ponieważ bliskość wody stanowi zagrożenie, pomimo że urządzenie jest wyłączone.
- Podłączać urządzenie wyłącznie do prądu zmiennego i sprawdzić, czy napięcie w sieci odpowiada podanemu na urządzeniu.
- **Nigdy nie zanurzać urządzenia w wodzie lub innych cieczach.**
- **Nie kłaść urządzenia w miejscu, z którego mogłoby spaść do wody lub innych cieczy.**
- **Nie próbować wyciągać urządzenia elektrycznego, które wpadło do wody: natychmiast wyjąć wtyczkę z gniazda elektrycznego.**
- Upewnić się, że urządzenie jest całkowicie suche przed jego użyciem.
- Podczas użycia nie kłaść urządzenia na powierzchniach nieodpornych na ciepło.
- Po użyciu należy zawsze wyłączyć urządzenie i wyjąć wtyczkę z gniazda elektrycznego. Nie wyciągać wtyczki za kabel.
- Nie wyciągać wtyczki z gniazda mokrymi rękami.
- Przed odłożeniem urządzenia poczekać aż ostygnie i nigdy nie owijać przewodu wokół niego. Okresowo sprawdzać, czy kabel nie jest uszkodzony.
- Uważać, by kabel nie dotykał części metalowych, gdy są one jeszcze gorące.
- Używać urządzenia do suchych włosów.
- Nie używać urządzenia do peruk z włosami z materiałów syntetycznych.
- Elementów wchodzących w skład opakowania urządzenia (woreczki plastikowe, pudełko z kartonu, itp.) nie wolno zostawiać w zasięgu dzieci, ponieważ są potencjalnym źródłem zagrożenia.
- Urządzenie może być stosowane wyłącznie do celu, do którego zostało zaprojektowane. Każde inne zastosowanie będzie uznane za niewłaściwe, czyli niebezpieczne. Producent nie ponosi odpowiedzialności za ewentualne szkody wynikłe z niewłaściwego lub błędnego użycia.
- Nie używać lakieru do włosów przy włączonym urządzeniu.
- Utrzymywać płyty w czystości, usuwać kurz, lakier i żel do układania włosów, itp.
- W celu uniknięcia niebezpiecznego przegrzania się urządzenia, zaleca się rozwinięcie kabla zasilającego na całą jego długość.

SPOSÓB UŻYCIA

1 Rączka	7 Lokówka Ø 38 mm
2 Przycisk WŁ/WYŁ oraz regulator temperatury	8 Lokówka spiralna
3 Wskaźnik włączenia i wyłączenia	9 Lokówka/płytką potrójna
4 Przycisk zwolnienia blokady	10 Zimna końcówka
5 Otwór emisji jonów	11 Docisk włosów
6 Lokówka Ø 25 mm	12 Podpórka

Włączenie urządzenia

1. Włożyć wtyczkę do gniazdka.
2. Aby włączyć urządzenie, należy przesunąć przycisk wyłącznika (2) i ustawić na żądanej temperaturze.
3. Przed rozpoczęciem korzystania z urządzenia, odczekać, aż stosowane akcesoria się nagrzeją – co najmniej 30 sekund.
4. Aby wyłączyć urządzenie, przesunąć przycisk wyłącznika (2) na pozycję 0.

Ważne: Nie zostawiać włączonego urządzenia bez nadzoru! Zawsze korzystać z podpórki (12), na którą należy odkładać gorące akcesoria urządzenia.

Wymiana akcesoriów

Akcesoria można wymieniać jedynie po wyłączeniu urządzenia i odłączeniu od zasilania. Podczas wymiany dotykać jedynie części z tworzywa sztucznego oraz zimne końcówki (10) akcesoriów. Części metalowe mogą być jeszcze gorące!

1. Wcisnąć przycisk zwolnienia blokady (4) i wyjąć daną końcówkę z uchwytu (1).
2. Włożyć nową końcówkę do uchwytu (1) i docisnąć.

WSKAZÓWKI DOTYCZĄCE UŻYCIA URZĄDZENIA

- Urządzenie zostało opracowane w celu ułatwienia układania włosów i nadawania im większego połysku.
- Najlepiej do układania nadają się włosy zaraz po umyciu i wysuszeniu.
- Przy pierwszym użyciu urządzenia zaleca się zrobienie prób na małych fragmentach fryzury.
- Uzyskany efekt zależy od grubości oraz długości włosów, a także od długości zabiegu. Początkowo urządzenie można stosować przez 10-20 sekund.
- Stosowanie będzie łatwiejsze, jeśli zimną końcówkę akcesoriów (10) będzie się podtrzymywało wolną ręką.
- Każdą końcówkę dołączoną w komplecie należy stosować zgodnie z poniższym opisem. W razie konieczności, czynności można powtarzać, aż do osiągnięcia danego wyniku.
- Przed wyszczotkowaniem lub rozczesaniem włosów odczekać, aż ostygną.

Lokówka/płytką potrójna

Dokładnie osuszyć włosy przed przystąpieniem do pracy z urządzeniem. Wziąć jeden kosmyk włosów i włożyć do między docisk (11) a karbowaną płytkę. Utrzymywać urządzenie w pozycji przez kilka sekund przed przejściem do kolejnego fragmentu kosmyka. Aby zapewnić efekt ciągłości, przykładając płytkę na zakładkę. Aby włosy pozostały bardzo falowane, nie dotykać ich po zakończeniu zabiegu. Aby złagodzić fale, można ręcznie rozdzielić loki lub wyszczotkować włosy zwiększając ich objętość.

Lokówka Ø 25 mm oraz Ø 38 mm

Aby uzyskać loki i pukle, włożyć początek kosmyka między cylinder a docisk (11) i obracać końcówkę w taki sposób, aby kosmyk nawinął się na całej długości cylindra i nie nakładał się w żadnym miejscu. Loki są bardziej zwarte im kosmyk jest ściślej nawinięty na cylinder oraz im dłużej pozostaje nawinięty na końcówce. Po upływie określonego czasu otworzyć docisk (11) i delikatnie odwinąć kosmyk z końcówki. Aby lok były bardziej zwarte, nawinąć go na palec i odczekać, aż ostygnie.

Lokówka spiralna

Aby tworzyć sprężynki, włożyć końcówkę kosmyka między cylinder spiralny a docisk (11). Jednocześnie nawinąć kosmyk na całą długość końcówki spiralnej. Po upływie określonego czasu otworzyć docisk (11) i delikatnie odwinąć kosmyk z końcówki.

FUNKCJA ION

Urządzenie jest wyposażone w funkcję "ION", która jest zawsze włączona podczas jego pracy. Urządzenie wytwarza strumień jonów ujemnych.

Czym są jony?

Jony to naładowane elektrycznie cząstki obecne w przyrodzie. Jony z ładunkiem ujemnym wspomagają oczyszczanie powietrza neutralizując jony z ładunkiem dodatnim, które z kolei przyczyniają się do pogorszenia jego jakości zatrzymując w atmosferze dużą część zanieczyszczeń.

Bardzo duża ilość jonów ujemnych występuje po burzy oraz nad morzem i w górach w pobliżu wodospadów i cieków wodnych, gdzie wyraźnie poprawia się samopoczucie z powodu obecności czystego, naturalnego powietrza o rewitalizującym działaniu.

Lepsze nawilżanie włosów

Jony ujemne sprzyjają zachowaniu właściwego nawilżenia włosów.

Rozdrabniają cząsteczki wody w świeżo umytych włosach, umożliwiając jej lepsze wchłanianie do wnętrza trzonu włosa, przywracając naturalną równowagę wodną włosa.

Efekt balsamu do włosów

Lepsze nawilżanie ma działanie odżywcze, regenerujące i zmiękcza włosy, ułatwiając ich rozczesywanie i nadając im większą objętość oraz połysk.

Brak naelektryzowania elektrostatycznego i efektu "fly away"

Jony ujemne pomagają zmniejszyć elektryczność statyczną, efekt „fly away”(włosy zjeżone) i skręcanie włosów.

CZYSZCZENIE I KONSERWACJA

Przed czyszczeniem urządzenia należy zawsze wyjąć wtyczkę z gniazda elektrycznego!

Przed rozpoczęciem czyszczenia odczekać, aż urządzenie ostygnie.

Urządzenie można czyścić wilgotną ściereczką. Nigdy nie zanurzać urządzenia w wodzie lub innych cieczach!

WARANCJA

VALERA udziela gwarancji na zakupione przez Państwa urządzenie na następujących warunkach:

1. Obowiązują warunki gwarancji określone przez oficjalnego dystrybutora w kraju zakupu. W Szwajcarii oraz w krajach, w których obowiązuje Dyrektywa europejska 44/99/CE, okres gwarancji wynosi 24 miesiące, w przypadku jeśli urządzenie jest przeznaczone do użytku domowego lub 12 miesięcy, jeśli urządzenie jest przeznaczone do użytku profesjonalnego lub podobnego. Okres gwarancji jest liczony od daty zakupu urządzenia. Za datę zakupu uważa się datę podaną na niniejszej karcie gwarancyjnej prawidłowo wypełnionej i podpisanej przez sprzedawcę lub na dowodzie zakupu.
2. Gwarancja obowiązuje jedynie po okazaniu niniejszej karty gwarancyjnej lub dowodu zakupu.
3. Gwarancja obejmuje usunięcie wszystkich usterek spowodowanych wadami materiałów lub wykonania, jakie pojawiają się w okresie gwarancji. Usunięcie usterek w urządzeniu może polegać na naprawie lub wymianie produktu. Gwarancja nie obejmuje usterek ani szkód spowodowanych podłączeniem do zasilania niezgodnie z normą, nieprawidłową eksploatacją produktu oraz nieprzestrzeganiem zasad użytkowania.
4. Wszelkie roszczenia, a w szczególności dotyczące odszkodowań za ewentualne szkody powstałe poza urządzeniem, są niniejszym wylączone za wyjątkiem ewentualnej odpowiedzialności wyraznie określonej w obowiązujących przepisach prawa.
5. Serwis gwarancyjny jest zapewniany bez obciążeń; serwis nie powoduje przedłużenia gwarancji ani rozpoczęcia nowego okresu gwarancyjnego.
6. Gwarancja wygasa, jeśli w przypadku napraw lub modyfikacji urządzenia przez osoby nieupoważnione.

W razie uszkodzenia, zwrócić urządzenie w opakowaniu wraz z prawidłowo wypełnioną kartą gwarancyjną, opatrzoną datą i pieczęcią sprzedawcy do jednego z naszych Autoryzowanych Centrów Serwisowych lub do sprzedawcy. Stamtąd urządzenie zostanie przesłane do oficjalnego importera w celu dokonania naprawy gwarancyjnej.



symbol  na produkcie lub opakowaniu oznacza, że tego produktu nie wolno traktować, tak jak innych odpadów domowych. Należy oddać go do właściwego punktu skupu surowców wtórnych zajmującego się złomowanym sprzętem elektrycznym i elektronicznym. Właściwa utylizacja i złomowanie pomaga w eliminacji niekorzystnego wpływu złomowanych produktów na naturalne środowisko oraz zdrowie. Aby uzyskać szczegółowe dane dotyczące możliwości recyklingu niniejszego urządzenia, należy skontaktować się z lokalnym Urzędem Miasta, służbami oczyszczania miasta lub sklepem, w którym produkt został zakupiony.

אנא קרא הוראות אלה בקפידה הן מכילות מידע חשוב אודות המכשיר.

זמינות גם ב- www.valera.com

אזהרות:

1. לפני כל שימוש במכשיר יש לוודא כי הוא איננו רטוב אלא יבש לגמרי.
2. אין להשתמש במכשיר זה בקרבה: לאמבטיות, מקלחות, כיורים או כלים אחרים המכילים מים.
3. לפני השימוש בדוק תמיד את תקינות כבל החשמל. 
4. במידה והמכשיר נפגע או ניזוק אין להשתמש במכשיר אלא להפנותו לטכנאי מוסמך, שכן אין לנסות לתקן את המכשיר.
5. במידה וכבל החשמל ניזוק, יש להחליפו על ידי היצרן, סוכן שירות או אדם דומה מוסמך כדי למנוע סכנה.
6. תהליכי ניקיון המכשיר יעשו אך ורק על ידי אדם מבוגר.
7. מכשיר זה איננו מיועד לשימוש על ידי אנשים (כולל ילדים) עם בעיות ויכולות פיסיות מוגבלות, נפשיות, או היעדר ניסיון וידע, במידה וכן דרוש אדם מבוגר אשר יפקח על שימושם במכשיר.
8. יש להימנע מנגיעה של המכשיר בכל אזור חשוף בגוף.
9. מכשיר זה איננו מיועד לשימוש על ידי אנשים (כולל ילדים) עם בעיות ויכולות פיסיות מוגבלות, נפשיות, או היעדר ניסיון וידע, במידה וכן דרוש אדם מבוגר אשר יפקח על שימושם במכשיר.
10. יש להימנע מנגיעה של המכשיר בכל אזור חשוף בגוף.
11. יש לאחסן את המכשיר במקום יבש על מנת שלא ייווצר שום מגע עם מים.
12. במידה והמכשיר נפל למים יש לנתק את כבל החשמל באופן מיידי!
13. בעת השימוש אין להניח את המכשיר על חפצים הרגישים לחום.
14. לאחר כל שימוש במכשיר יש להוציאו מהחשמל על ידי משיכה של התקע, ולא על ידי משיכה של הכבל.
15. בסוף השימוש אין להוציא את המחליק בעזרת ידיים רטובות.

16. לאחר השימוש אפשר למכשיר להתקרר ורק אז החזר אותו למקומו. לעולם אין לגלגל את הכבל מסביב למכשיר.
17. מעת לעת בדקו כי כבל החשמל איננו ניזוק.
18. יש לוודא כי כבל החשמל לא יבוא במגע עם הפלטות כאשר הן חמות.
19. יש להשתמש במכשיר אך ורק כאשר השיער יבש.
20. אין להשתמש במכשיר לשיער סינטטי.
21. יש להרחיק כל אלמנט שעלול להיות מסוכן מהישג ידם של ילדים (קרטון, זכוכית, ניילונים וכו').
22. מכשיר זה נועד אך ורק לשימוש לשיער. כל שימוש אחר במכשיר זה ייחשב ללא תקין. אין היצרן אחרי על תקלות הנובעות משימוש חורג במכשיר.
23. אין להשתמש בתכשירים לשיער בזמן פעולת המכשיר.
24. יש לשמור על הפלטות נקיות.

חלקי המכשיר:

1. ידית החזקה.
2. לחצן הדלקה וכיבוי וקביעת הטמפרטורה.
3. נורת אינדיקציה במידה והמכשיר פועל.
4. לחצן לשחרור ראש והחלפתו.
5. חריץ פליטת יונים.
6. תופסן שיער של המחליק 25 מ"מ.
7. תופסן שיער של המחליק 38 מ"מ.
8. ראש ספירלה.
9. ראש לסלסול עדין.
10. קצה קר.
11. קליפס לתפיסת השיער.
12. סטנד למכשיר.

חשוב: לעולם אל תשאיר את המכשיר ללא השגחה כאשר הוא מופעל. השתמש תמיד בסטנד (ראה איור 12) על מנת להעמיד את המכשיר כאשר הוא בפעולה.

שינוי אביזר:

- יש לשנות את האביזר רק כאשר המכשיר כבוי ומנותק משקע החשמל. במידה ושינוי האביזר נעשה בזמן שהראש המורכב עדיין חם יש להיעזר בקצה הקר (ראה איור 10) על מנת להחזיק את הראש החם.
1. לחץ על לחצן שחרור האבזר (ראה איור 4) והסר את האבזר מידית האחיזה(ראה איור 1).
 2. יש להכניס את הראש החדש במקום הראש שהוחלף עד למצב של נעילה.

טיפים לשימוש במכשיר:

1. מכשיר זה תוכנן לסלסול השיער, ומשאיר אותו מלא בברק.
2. שיער שזה עתה נשטף והתייבש יסולסל בצורה טובה יותר.
3. בתחילת השימוש במכשיר מומלץ לעבוד על אזורים קטנים בשיער בכדי ללמוד לעבוד עם המכשיר.
4. אפקט הסלסול תלוי באורכו ובעוביו של שיערך שכן לשיער ארוך ועבה יותר ייקח זמן רב יותר להסתלסל.
5. יש לתת למסלסל בין 10 ל 20 שניות עד תחילת השימוש בו.
6. על מנת להפוך את השימוש לקל יותר יש להחזיק את הקצה הקר (ראה איור 10) בזמן השימוש.
7. יש להשתמש בראשים השונים של המכשיר בכדי להשיג תוצאה מירבית. במידה ולא הושגה התוצאה יש לחזור על השלבים.
8. לאחר השימוש במכשיר יש לתת לשיער להתייבש לגמרי לפני הברשתו או סירוקו.

ראש הסלסול העדין (ראה איור 9)

לפני שימוש במכשיר יש לייבש את השיער לגמרי. יש להפריד חלק מהשיער ולהכניסו בין שלבי האביזר. יש להחזיק את האבזר כשהוא עובד במשך כמה שניות על כל מקטע בשיער. לאפקט גלי רציף יש להבריח את המכשיר לכל אורכו של השיער. לסלסול גם יותר אין לגעת בשיער לאחר הברשתו עם המכשיר. לסלסול עדין יותר יש להבריח את השיער בעדינות.

ראשי מסלסלים 25 מ"מ ו38 מ"מ

כדי להשיג את התוצאה הרצויה (תלתלים) יש להכניס את השיער בין הקליפס של האביזר ולסובב את השיער מסביב לאבזר ללא חפיפה של הראש קודם לכן. ככל

שהשיער יהיה הדוק יותר על האבזר כך התלתלים יצאו אחידים יותר. בסוף השימוש יש להרים את הקליפס ולהזיז את השיער בזהירות. על מנת לקבל תוצאות סלסול טובות יותר יש לגלגל את השיער מסביב לאצבעות בזמן שהוא מתקרר.

ראש ספירלה:

בכדי ליצור שיער מסולסל יש להכניס את השיער בין הספירלה אשר באביזר ולאחר מכן לתפוס את השיער באמצעות התופסן. בסוף השימוש יש לפתוח את הקליפס ולהזיז את השיער בעדינות מהמתכת.

פונקציית היונים:

במכשיר זה ישנו מפזר יונים אשר עובד במשך כל העבודה במכשיר ומפזר יונים שליליים.

מהם היונים?

יונים הם חלקיקים טעונים בחשמל המצויים בטבע. יונים הטעונים במטען שלילי יעזרו לטהר האוויר על ידי נטרול היונים הטעונים במטען חיובי אשר הורסים את האוויר שלעומתם היונים השליליים שומרים עליו וכך גם על איכות השיער. שפע של יונים במטען שלילי ניתן למצוא לאחר סופת רעמים או בחופי ים, בהרים, בסמוך למפלים ותעלות מים שבהם התחושה של רווחה ונוחות בשל הנוכחות המוגברת של אוויר טהור וטבעי אשר היונים השליליים מספקים.

לחות משופרת לשיער:

יונים הטעונים במטען שלילי יעזרו לשמור על ההידרציה הנאותה של השיער. בפרט, הם יקטינו את חלקיקי המים הקיימים בשיער שזה עתה נשטף, מה שמאפשר נובע לספוג מים רבים יותר ולהחזיר את האיזון המרבי ביותר לשיער.

השפעת מיזוג על השיער:

לחות משופרת מסייעת במיזוג של השיער. יש לו השפעה על ההתחדשות והופך אותו לרך יותר וקל יותר לסירוק, עם נפח גדול יותר ובוהק.

ניקיון ותחזוקה:

1. לפני תחילת ניקיון המכשיר יש להסיר את התקע מהשקע.
2. לאחר הוצאתו של המכשיר מהתקע יש להניח אותו על הסטנד ולתת לו להתקרר.
3. ניתן לנקות את המכשיר באמצעות מטלית או מלית לחה בלבד אך לא בזרם מים או בכל נזל אחר.

אחריות

VALERA מבטחת את המוצר שקנית במידה והתקיימו התנאים הבאים:

1. תנאי האחריות של מוצרי VALERA מוגדרים על ידי היבואן של אותה המדינה שממנה נקנה המוצר. בשוויץ ובמדינות מהאיחוד האירופי ניתנת אחריות של 24 חודשים לשימוש בייתי ו-12 חודשים לשימוש מקצועי או שימוש דומה לו. תקופת האחריות מתחילה מיום רכישת קניית המוצר, מהתאריך הנקוב על חשבונית הקניה.
2. האחריות תקפה רק באמצעות חשבונית הקניה המתקבלת בעת הקניה.
3. האחריות מכסה כל בעיה הגורמת לתפקוד לקוי של המוצר שנגרמה עקב פגם ביצור או בטיב החומר של המוצר לכל אורך תקופת האחריות.
4. במידה והמכשיר ניזוק בתקופת האחריות יוחלט במרכז השירות לתקן את המוצר או להחליפו במידת הצורך. האחריות לא תחל על מוצר שנעשה בו שימוש בניגוד להוראות השימוש, על שברים, בעיות חיבור לשקע החשמל, ושימוש לא ראוי.
5. כל תלונות עקב פגמים חיצוניים שנגרמו למכשיר יידחו ולא יכללו באחריות, חוץ ממה שצוין לעיל עקב פגמים בתפעול המכשיר.
6. שירות האחריות מתבצע ללא כל חיוב ואין לה כל השפעה על תקופת האחריות.
6. האחריות מתבטלת במידה ונעשה תיקון של המכשיר על ידי אדם שאיננו מוסמך על ידי החברה.



סמל זה  שעל המוצר או על אריזתו, מציין כי מוצר זה לא יטופל כאשפה ביתית. במקום זאת, יש למסור/לשים בנקודת איסוף למחזור של ציוד חשמלי ואלקטרוני. על ידי הבטחה זו המוצר מסולק בדרך נכונה, ובכך תסייע למנוע תוצאות שליליות אפשריות לסביבה ולבריאות האדם, שעלולות להיגרם על ידי שימוש וטיפול בלתי הולמים במוצר זה. לקבלת מידע מפורט יותר על מחזור מוצר זה, יש לפנות לראשות המקומית, לחנות בה קנית את המוצר או לגורמים הנוגעים בדבר. חשוב מאוד - אם פתיל הזינה/שנאי ניזוק כדי להימנע מסכנה, החלפתו תיעשה על ידי היצרן, סוכן השירות שלו, או על ידי אדם מוסמך אחר. האריזה מורכבת מחומרים ידידותיים לסביבה, אנא זרקו את האריזה למיכל מחזור.

ΟΔΗΓΙΕΣ ΧΡΗΣΗΣ

Μοντ. 640.01 - Επαγγελματικό σετ Multi-styling με γεννήτρια ιόντων

Prosimy o uważne przeczytanie niniejszej instrukcji użycia i zachowanie jej na przyszłość. Zawiera ona cenne wskazówki dotyczące bezpieczeństwa i użycia urządzenia.

Τα προϊόντα είναι επίσης διαθέσιμα στην ιστοσελίδα www.valera.com

ΟΔΗΓΙΕΣ ΑΣΦΑΛΕΙΑΣ

- Σημαντικό: Για μεγαλύτερη προστασία, συνιστάται να τοποθετήσετε στην ηλεκτρική εγκατάσταση από την οποία τροφοδοτείται η συσκευή ένα διαφορικό διακόπτη με ρεύμα λειτουργίας έως 30 mA. Για περισσότερες πληροφορίες, απευθυνθείτε σε έναν έμπειρο ηλεκτρολόγο.
- Βεβαιωθείτε ότι η συσκευή είναι εντελώς στεγνή πριν από τη χρήση
-  ΠΡΟΣΟΧΗ: Μη χρησιμοποιείτε τη συσκευή αυτή κοντά σε μπανιέρες, νεροχύτες ή άλλα δοχεία που περιέχουν νερό.
- Η συσκευή αυτή μπορεί να χρησιμοποιηθεί από παιδιά ηλικίας 8 ετών και άνω, καθώς και από άτομα με μειωμένες σωματικές, αισθητήριες ή διανοητικές ικανότητες ή με έλλειψη εμπειρίας και γνώσεων εφόσον βρίσκονται υπό επίβλεψη ή έχουν λάβει οδηγίες σχετικά με την ασφαλή χρήση της συσκευής και έχουν κατανοήσει τους σχετικούς κινδύνους.
- Τα παιδιά δεν πρέπει να παίζουν με τη συσκευή.
- Οι εργασίες καθαρισμού και συντήρησης δεν πρέπει να εκτελούνται από παιδιά χωρίς επίβλεψη.
- Αποφεύγετε την επαφή των ζεστών επιφανειών της συσκευής με το πρόσωπο, το λαιμό ή με άλλα σημεία του σώματος. Κρατάτε τη συσκευή από τη λαβή και αντικαθιστάτε τα αξεσουάρ κρατώντας τα από τα αντίστοιχα προστατευτικά από πλαστικό.
- Αφήστε την επαφή με τα μεταλλικά μέρη πριν κρυσώσουν.
- Μη χρησιμοποιείτε τη συσκευή εάν εμφανίζει κάποια δυσλειτουργία. Μην επιχειρήσετε να επισκευάσετε την ηλεκτρική συσκευή μόνοι σας. Απευθυνθείτε σε εξουσιοδοτημένο τεχνικό. Εάν το καλώδιο τροφοδοσίας υποστεί ζημιά, πρέπει να αντικατασταθεί

από τον κατασκευαστή ή από τον εξουσιοδοτημένο τεχνικό σέρβις ή από άλλο τεχνικό με παρόμοια εξειδίκευση, ώστε να αποφευχθεί κάθε κίνδυνος.

- Όταν χρησιμοποιείτε τη συσκευή στο μπάνιο, αποσυνδέστε το φως από την πρίζα μετά από κάθε χρήση, καθώς η παρουσία του νερού είναι επικίνδυνη ακόμη και όταν η συσκευή είναι σβηστή.
- Συνδέστε τη συσκευή μόνο σε πρίζα με εναλλασσόμενο ρεύμα και βεβαιωθείτε ότι η τάση του δικτύου είναι ίδια με αυτή που αναγράφεται στη συσκευή.
- **Μη βυθίζετε ποτέ τη συσκευή σε νερό ή άλλα υγρά.**
- **Μη στηρίζετε τη συσκευή σε σημείο από το οποίο μπορεί να πέσει σε νερό ή σε άλλα υγρά.**
- **Μην αγγίζετε μια ηλεκτρική συσκευή που έπεσε στο νερό: αποσυνδέστε αμέσως το φως από την πρίζα ρεύματος.**
- Κατά τη λειτουργία, μην ακουμπάτε τη συσκευή πάνω σε επιφάνειες που είναι ευαίσθητες στη θερμότητα.
- Μετά τη χρήση, σβήνετε πάντοτε τη συσκευή και αποσυνδέετε το φως από την πρίζα ρεύματος. Μην αποσυνδέετε το φως από την πρίζα τραβώντας το καλώδιο.
- Μη βγάζετε το φως από την πρίζα ρεύματος με τα χέρια βρεγμένα.
- Αφήνετε πάντοτε τη συσκευή να κρυώσει πριν την φυλάξετε και μην τυλίγετε ποτέ το καλώδιο γύρω από τη συσκευή. Ελέγχετε κατά περιόδους την κατάσταση του ηλεκτρικού καλωδίου.
- Αποφεύγετε την επαφή του καλωδίου με τις μεταλλικές επιφάνειες όταν είναι ακόμη ζεστές.
- Χρησιμοποιείτε τη συσκευή σε στεγνά μαλλιά.
- Μη χρησιμοποιείτε τη συσκευή για περούκες από συνθετικά μαλλιά.
- Τα υλικά που αποτελούν τη συσκευασία της συσκευής (πλαστικές σακούλες, χαρτοκιβώτιο, κλπ.) πρέπει να φυλάσσονται μακριά από παιδιά γιατί αποτελούν πιθανή εστία κινδύνου.
- Η παρούσα συσκευή προορίζεται για τη χρήση για την οποία έχει σχεδιαστεί. Κάθε άλλη χρήση πρέπει να θεωρείται ακατάλληλη και κατά συνέπεια επικίνδυνη. Ο κατασκευαστής δεν μπορεί να θεωρηθεί υπεύθυνος για ενδεχόμενες βλάβες που οφείλονται σε ακατάλληλη ή λανθασμένη χρήση.
- Μη χρησιμοποιείτε στρέι για μαλλιά με τη συσκευή σε λειτουργία.
- Διατηρείτε τις πλάκες καθαρές και χωρίς σκόνη, λακ, τζελ, κλπ.
- Για να αποφύγετε την επικίνδυνη υπερθέρμανση, συνιστάται να ξετυλίξετε όλο το ηλεκτρικό καλώδιο.

ΤΡΟΠΟΣ ΧΡΗΣΗΣ

- | | |
|---|-------------------------------|
| 1 Λαβή | 7 Σίδερο για μπούκλες Ø 38 mm |
| 2 Διακόπτης ON/OFF και ρυθμιστής θερμοκρασίας | 8 Σίδερο σπιράλ |
| 3 Ενδεικτική λυχνία λειτουργίας | 9 Τριπλό σίδερο/πλάκα |
| 4 Πλήκτρο απεμπλοκής αξεσουάρ | 10 Ψυχρό άκρο |
| 5 Άνοιγμα εκπομπής ιόντων | 11 Λαβίδα συγκράτησης μαλλιών |
| 6 Σίδερο για μπούκλες Ø 25 mm | 12 Βάση |

Άναμμα της συσκευής

- 1 Συνδέστε το φως στην πρίζα του ρεύματος.
- 2 Για να ανάψετε τη συσκευή μετακινήστε το πλήκτρο του διακόπτη (2) στη θέση που αντιστοιχεί στην επιθυμητή θερμοκρασία.
- 3 Πριν χρησιμοποιήσετε τη συσκευή, αφήστε το εξάρτημα που τοποθετήσατε να ζεσταθεί τουλάχιστον για 30 δευτ.
- 4 Για να σβήσετε τη συσκευή μετακινήστε το διακόπτη (2) στη θέση 0.

Σημαντικό: μην αφήνετε τη συσκευή να λειτουργεί χωρίς επιτήρηση.

Χρησιμοποιείτε πάντα τη βάση (12) για να στηρίζετε τη συσκευή όταν τα αξεσουάρ είναι ζεστά.

Αντικατάσταση των αξεσουάρ

Αντικαθιστάτε τα αξεσουάρ με τη συσκευή σβηστή και αποσυνδεδεμένη από την πρίζα. Κατά την αντικατάσταση πρέπει να αγγίζετε μόνο τις πλαστικές επιφάνειες και τα ψυχρά άκρα (10) των αξεσουάρ. Οι μεταλλικές επιφάνειες μπορεί να είναι ακόμη ζεστές!

- 1 Πιέστε το πλήκτρο απεμπλοκής (4) και βγάλτε το αξεσουάρ από τη λαβή (1).
- 2 Τοποθετήστε πιέζοντας το νέο αξεσουάρ στη λαβή (1) έως ότου ασφαλίσει με ένα «κλικ».

ΣΥΜΒΟΥΛΕΣ ΓΙΑ ΤΗ ΧΡΗΣΗ

- Αυτή η συσκευή έχει σχεδιαστεί για να χτενίζει τα μαλλιά σας χαρίζοντάς τους περισσότερη ζωντάνια.
- Φρεσκολουσμένα μαλλιά που έχουν στεγνώσει, επιτρέπουν ένα καλύτερο φορμάρισμα.
- Κατά τις πρώτες φορές που χρησιμοποιείτε τη συσκευή συνιστάται να εξασκηθείτε σε μικρές περιοχές των μαλλιών.
- Το αποτέλεσμα εξαρτάται από το πάχος και το μήκος της τρίχας, καθώς και από το χρόνο θέρμανσης. Για ξεκίνημα μπορείτε να χρησιμοποιήσετε χρόνο θέρμανσης 10-20 δευτερολέπτων.
- Η χρήση διευκολύνεται κρατώντας το ψυχρό άκρο των εξαρτημάτων (10) με το ελεύθερο χέρι.
- Χρησιμοποιείτε κάθε αξεσουάρ του εξοπλισμού σύμφωνα με τις οδηγίες που ακολουθούν. Αν χρειαστεί επαναλάβετε τη διαδικασία μέχρι να έχετε το επιθυμητό αποτέλεσμα.
- Αφήστε τα μαλλιά να κρυώσουν πριν τα χτενίσετε ή τα βουρτσίσετε.

Τριπλό σίδερο/πλάκα

Στεγνώνετε καλά τα μαλλιά πριν χρησιμοποιήσετε τη συσκευή. Χωρίστε μια τούφα και τοποθετήστε την ανάμεσα στη λαβή (11) και την αυλακωτή πλάκα. Αφήστε το σίδερο για λίγα δευτερόλεπτα σε κάθε τμήμα της τούφας. Για συνεχείς κυματισμούς τοποθετήστε την πλάκα στο τελευταίο σπάσιμο του προηγούμενου τμήματος. Εάν θέλετε έντονους κυματισμούς, μην αγγίζετε τα μαλλιά μετά το χτένισμα. Για πιο απαλό αποτέλεσμα, ανοίξτε τις τούφες με τα δάχτυλα ή βουρτσίστε τα μαλλιά για να αποκτήσουν όγκο.

Σίδερο για μπούκλες Ø 25 mm και Ø 38 mm

Για να φτιάξετε μεγάλες και μικρές μπούκλες, τοποθετήστε το άκρο της τούφας ανάμεσα στον κύλινδρο και στη λαβίδα (8) έτσι ώστε να τυλιχτεί η τούφα σε όλο το μήκος του κυλίνδρου χωρίς επικαλύψεις. Οι μικρές μπούκλες γίνονται πιο σφιχτές όσο μεγαλύτερη είναι η δύναμη που ασκείτε κατά το τύλιγμα της μπούκλας στον κύλινδρο του σιδήρου και όσο μεγαλύτερος είναι ο χρόνος θέρμανσης. Όταν παρέλθει ο χρόνος θέρμανσης, ανοίξτε τη λαβίδα (11) και βγάλτε απαλά την τούφα από το σίδερο. Για να εξασφαλίσετε μεγαλύτερη διάρκεια στις μπούκλες, τυλίξτε τις γύρω από ένα δάχτυλο έως ότου κρυώσουν τα μαλλιά.

ΛΕΙΤΟΥΡΓΙΑ ΙΟΝ

Η συσκευή διαθέτει λειτουργία ιονισμού που παραμένει συνεχώς ενεργοποιημένη. Η συσκευή παράγει ροή αρνητικών.

Σίδερο σπιράλ

Για να φτιάξετε σπιράλ, τοποθετήστε το άκρο της τούφας ανάμεσα στο σπιράλ κύλινδρο και τη λαβίδα (11). Τυλίξτε την τούφα ομοιόμορφα σε όλο το μήκος του σιδήρου χρησιμοποιώντας το σπιράλ ως οδηγό. Όταν παρέλθει ο χρόνος θέρμανσης, ανοίξτε τη λαβίδα (11) και βγάλτε απαλά την τούφα από το σίδερο.

Τι είναι τα ιόντα

Τα ιόντα είναι ηλεκτρικά φορτισμένα σωματίδια που υπάρχουν στη φύση. Τα ιόντα με αρνητικό φορτίο βοηθούν στον καθαρισμό του αέρα καθιστώντας ουδέτερα τα ιόντα με θετικό φορτίο που, αντίθετα, συνεισφέρουν στην επιβάρυνσή του, ελκύοντας στην ατμόσφαιρα μεγάλο μέρος των ρύπων.

Μετά από μία καταιγίδα είτε στη θάλασσα είτε στο βουνό εγείρεται μια μεγάλη πληθώρα ιόντων με αρνητικό φορτίο κοντά σε καταρράχτες και κοίτες ποταμών, όπου γεννιέται η αίσθηση της ευεξίας λόγω της παρουσίας του αέρα που είναι πιο καθαρός, φυσικός και αναζωογονητικός.

Καλύτερη ενυδάτωση των μαλλιών

Τα ιόντα με αρνητικό φορτίο βοηθούν στη διατήρηση του σωστού επιπέδου ενυδάτωσης των μαλλιών.

Αυτά πράγματι μικροποιούν τα σωματίδια του νερού, που υπάρχουν σε φρεσκολουσμένα μαλλιά, επιτρέποντας την απορρόφηση της μεγαλύτερης ποσότητας στο εσωτερικό της τρίχας, έτσι ώστε να αποκαθίσταται η ισορροπία της φυσικής υγρασίας των μαλλιών.

Ιαματική επίδραση στα μαλλιά

Η καλύτερη ενυδάτωση ευνοεί το ξεμπέρδεμα των μαλλιών σας, έχει αναζωογονητικό αποτέλεσμα και τα κάνει απαλά και εύκολα στο χτένισμα, με μεγαλύτερο όγκο και λάμψη.

Χωρίς ηλεκτροστατικό φορτίο ή "fly away"

Τα ιόντα με αρνητικό φορτίο βοηθούν στη μείωση του στατικού ηλεκτρισμού και του φαινομένου "fly away" στα μαλλιά (κατσαρά μαλλιά) και των κυματιστών μαλλιών.

ΚΑΘΑΡΙΣΜΟΣ ΚΑΙ ΣΥΝΤΗΡΗΣΗ

Πριν καθαρίσετε τη συσκευή, αποσυνδέστε το φις από την πρίζα του ρεύματος!

Αφήστε τη συσκευή να κρυώσει πριν την καθαρίσετε.

Μπορείτε να καθαρίσετε τη συσκευή σας με ένα υγρό πανί, αλλά δεν πρέπει να τη βυθίζετε ποτέ σε νερό ή σε άλλο υγρό!

Βεβαιωθείτε ότι οι γρίλιες αναρρόφησης του αέρα δεν έχουν βουλώσει από σκόνη ή τρίχες.

Η συσκευή αυτή συμμορφώνεται με τις ευρωπαϊκές οδηγίες 2004/108/EK, 2009/125/EK, 2006/95/EK και τον κανονισμό (ΕΚ) αρ. 1275/2008.



Εγγύηση

Η valera εγγυάται τη συσκευή που αγοράσατε υπό τους εξής όρους:

1. Ισχύουν οι όροι εγγύησης που ορίζει ο επίσημος διανομέας μας στη χώρα αγοράς. Στην Ελλάδα και στις χώρες στις οποίες ισχύει η ευρωπαϊκή οδηγία 44/99/EK, η περίοδος εγγύησης διαρκεί 24 μήνες για οικιακή χρήση και 12 μήνες για επαγγελματική ή ανάλογη χρήση. Η περίοδος εγγύησης αρχίζει από την ημερομηνία αγοράς της συσκευής. Ως ημερομηνία αγοράς ισχύει η ημερομηνία που προκύπτει είτε από το παρόν πιστοποιητικό εγγύησης κατάλληλα συμπληρωμένο και σφραγισμένο από το κατάστημα πώλησης είτε από την απόδειξη αγοράς.
2. Η εγγύηση μπορεί να εφαρμοστεί μόνο με την προσκόμιση του πιστοποιητικού αυτού ή της απόδειξης αγοράς.
3. Η εγγύηση καλύπτει την εξάλειψη όλων εκείνων των ελαττωμάτων που προέκυψαν στη διάρκεια της περιόδου εγγύησης και που οφείλονται σε αποδεδειγμένα ελαττώματα υλικών ή κατασκευής. Η εξάλειψη των ελαττωμάτων της συσκευής μπορεί να γίνει είτε με την επισκευή της είτε με την αντικατάστασή της. Η εγγύηση δεν καλύπτει ελαττώματα ή ζημιές που προκλήθηκαν από σύνδεση με ηλεκτρικό δίκτυο μη συμβατό με τους κανόνες, από μη δέουσα χρήση του προϊόντος, όπως επίσης από αθέτηση των Κανονισμών Χρήσης.
4. Αποκλείεται κάθε άλλη διεκδίκηση οποιασδήποτε φύσης, ειδικότερα η αποζημίωση για ενδεχόμενες ζημιές πέρα από τη συσκευή, με εξαίρεση ενδεχόμενης ευθύνης που θεσπίζεται ρητά από την ισχύουσα νομοθεσία.
5. Οι υπηρεσίες εγγύησης παρέχονται χωρίς χρέωση. Το παρόν δεν στοιχειοθετεί παράταση ή νέα έναρξη της περιόδου εγγύησης.
6. Η εγγύηση εκπίπτει, όταν η συσκευή ξεετάζεται ή επισκευάζεται από μη εξουσιοδοτημένα άτομα

Σε περίπτωση βλάβης, επιστρέψτε τη συσκευή καλά συσκευασμένη και με το πιστοποιητικό εγγύησης φέρον κανονικά την ημερομηνία και τη σφραγίδα του πωλητή σε ένα από τα δικά μας εξουσιοδοτημένα Κέντρα Σέρβις ή στο δικό σας έμπορο, ο οποίος θα φροντίσει να τη στείλει στον επίσημο εισαγωγέα για την υπό εγγύηση επισκευή.



Το σύμβολο  στο προϊόν επάνω ή στη συσκευασία του, υποδεικνύει ότι δεν πρέπει να μεταχειρίζεστε το προϊόν αυτό ως οικιακό απόρριμμα. Αντιθέτως θα πρέπει να παραδίδεται στο κατάλληλο σημείο συλλογής για την ανακύκλωση ηλεκτρικού και ηλεκτρονικού εξοπλισμού. Εξασφαλίζοντας ότι το προϊόν αυτό διατίθεται σωστά, συμβάλλετε στην αποτροπή ενδεχόμενων αρνητικών συνεπειών για το περιβάλλον και την ανθρώπινη υγεία, οι οποίες θα μπορούσαν διαφορετικά να προκληθούν από ακατάλληλο χειρισμό απόρριψης του προϊόντος αυτού. Για λεπτομερέστερες πληροφορίες σχετικά με την ανακύκλωση του προϊόντος αυτού, επικοινωνήστε με το δημαρχείο της περιοχής σας, την τοπική σας υπηρεσία αποκομιδής οικιακών απορριμμάτων ή με το κατάστημα όπου αγοράσατε το προϊόν.

Η valera είναι σήμα κατατεθέν της Ligo Electric S.A. - Ελλάδα

KULLANIM TALİMATLARI

Mod. 640.01 - İyon üreteçli Multi-styling Profesyonel Set

Aşağıdaki kullanım talimatlarını dikkatle okumanızı rica ediyoruz, bu talimatlar cihazın güvenli kullanımını için değerli öneriler içermektedir.

www.valera.com adresinden de temin edilebilir

GÜVENLİK UYARILARI

- **Önemli:** İlave koruma sağlamak için cihazı beslemek üzere monte edilen elektrik sistemine maksimum 30 mA ara akımı bulunan bir diferansiyel kesicisi takılması önerilir. Daha fazla bilgi için yetkili bir elektrik teknisyenine başvurun.
- Kullanmadan önce cihazın tamamen kuru olduğundan emin olun.
-  **DİKKAT:** Bu cihazı küvetin, lavabonun veya su içeren diğer kapların yakınında kullanmayın.
- Bu cihaz, 8 yaş üzerindeki çocuklar ve fiziksel, duyuşsal veya zihinsel kapasitesi kısıtlı olan, ya da deneyimi veya bilgisi olmayan kişiler tarafından bir yetişkin gözetiminde bulduklarında veya cihazın güvenli kullanımını ile ilgili yeterli derecede bilgilendirildiklerinde ve olası tehlikelerin bilincinde oldukları takdirde kullanılabilir.
- Çocuklar cihaz ile oynamamalıdır.
- Temizlik ve bakım işlemleri yetişkin gözetiminde olmayan çocuklar tarafından yapılmamalıdır.
- Cihazın sıcak olan yüzeyinin yüzünüze, boynunuza veya vücudunuzun diğer uzuvlarına temas etmesinden sakınınız. Cihazı daima kulpundan tutarak kullanınız ve aksesuarlarını değiştirirken ilgili plastik koruma kısımlarından tutunuz.
- Metal kısımlara dokunmadan önce soğumalarını bekleyiniz.
- Eğer herhangi bir bozukluk varsa cihazı kullanmayınız. Elektrikli cihazları asla kendi başınıza tamir etmeye kalkmayınız, daima yetkili bir teknisyen çağırınız. Elektrik kablosu, hasarlı olması halinde herhangi bir riski önlemek için imalatçı firma veya teknik destek servisi tarafından ya da benzer vasıflara sahip bir kişi tarafından değiştirilmelidir.

- Cihaz banyoda kullanıldığında, kullandıktan sonra fişini prizden çekiniz çünkü suyun varlığı, cihaz kapalı bile olsa bir tehlike arz eder.
- Cihazı sadece alternatif akımlı bir elektrik prizine takınız ve ana hat geriliminin cihazın üzerinde yazılı değere uygun olduğundan emin olunuz.
- Cihazı asla suya veya başka sıvılara batırmayınız.
- Cihazı asla, suya veya başka bir sıvının içine düşme ihtimali olan bir yere koymayınız.
- Asla suya düşmüş olan elektrikli bir cihazı sudan çıkartmayı denemeyin: öncelikle fişini elektrik prizinden çekin.
- Cihazı kullanırken, ısıya karşı hassas olan yüzey kısmından tutmayınız.
- Cihazı kullandıktan sonra daima cihazı kapatınız ve fişini elektrik prizinden çekiniz. Cihazın fişini prizden asla elektrik kablosundan tutarak çekmeyiniz.
- Ellerinizi ıslak halde iken asla cihazın fişini elektrik prizinden çekmeyiniz.
- Cihazı yerine kaldırmadan önce daima soğumasını bekleyiniz ve elektrik kablosunu asla cihazın etrafına sarmayınız. Kablosunda bir hasar olup olmadığını periyodik olarak kontrol ediniz.
- Metal kısımlar halen sıcak halde iken elektrik kablosunun bu kısımlara temas etmesini önleyiniz.
- Cihazınızı saçlarınız kuru iken kullanınız.
- Cihazınızı asla sentetik malzemeden yapılmış bir perukta kullanmayınız.
- Cihazın paketlenmesinde kullanılan malzemeler (plastik poşetler, kutu kartonları, vs.) küçük çocukların erişebileceği yerlerde bırakılmamalıdır, çünkü bu materyaller potansiyel bir tehlike kaynağıdır.
- Bu cihaz, sadece özel olarak tasarlanmış olduğu amaçlar doğrultusunda kullanılmalıdır. Herhangi farklı bir kullanım şekli olup tehlike arz edebilir. Üretici firma, cihazın yanlış veya hatalı kullanımlarından doğabilecek zararlardan sorumlu değildir.
- Cihaz çalışırken saç spreylerini kullanmayınız.
- Plakaları daima temiz ve toz, saç spreyleri ve saç jöleleri artıklarından temizlenmiş durumda muhafaza ediniz.
- Tehlikeli bir şekilde aşırı ısınmalardan kaçınmak için sarılı olan elektrik kablosunu tüm uzunluğu boyunca açmanızı/çözmenizi öneririz.

KULLANIM TALİMATLARI

- | | |
|--|-----------------------------------|
| 1 Tutma yeri | 7 Saç şekillendirici maşa Ø 38 mm |
| 2 ON/OFF düğmesi ve ısı düzenleyicisi | 8 Sarmal biçimli maşa |
| 3 Açık kapalı göstergesi | 9 Maşa/üçlü plaka |
| 4 Aksesuarları serbest bırakma düğmesi | 10 Soğuk uç |
| 5 İyonların yayılması için açıklık | 11 Pens toka |
| 6 Saç şekillendirici maşa Ø 25 mm | 12 Kaide |

Cihazın çalıştırılması

1. Cihazın fişini prize takınız.
2. Cihazı açmak için elektrik düğmesinin kayan tuşunu (2) istenen ısı seviyesine getiriniz.
3. Cihazı kullanmadan önce, kullanılacak aksesuarı en az 30 saniye ısınmaya bırakınız.
4. Cihazı kapatmak için, elektrik düğmesinin kayan tuşunu (2) yeniden 0 konumuna getiriniz.

Önemli: cihazı çalışıyor durumdayken başıboş bırakmayınız.

Aksesuarlar sıcak iken cihazınızı bırakmak için daima kaidesini (12)kullanınız.

Aksesuarların değiştirilmesi

Aksesuarları yalnızca cihaz kapalı iken ve elektrik fişi prizden çekildikten sonra değiştiriniz. Değiştirme esnasında aksesuarların yalnızca plastik parçalarına ve soğuyan uçlarına (10) dokununuz. Metalik parçalar hala sıcak olabilir!

1. Aksesuarı çıkarmak için tutma yerindeki (1) serbest bırakma düğmesine (4) basınız.
2. Yeni aksesuarı tutma yerine (1) takınız ve "click" sesini duyana kadar itiniz.

KULLANIM ÖNERİLERİ

- Bu cihaz saçlarınıza maksimum parlaklığı vererek düzeltmek ve şekillendirmek için geliştirilmiştir.
- Yeni yıkanmış ve kurutulmuş saçlar şekil vermek için en uygundur.
- Cihazı ilk kez kullanırken küçük saç bölgelerinde deneme yapılması önerilmektedir.

- Elde edilecek etki, şekil verme süresinden başka saçların kalınlığına ve uzunluğuna bağlıdır. Başlarda, 10-20 saniyelik şekil verme süresi kullanılabilir.
- Boştaki eliniz ile soğuk ucu (10) tutmanız kullanımı kolaylaştıracaktır.
- Cihazla temin edilmiş her aksesuarı aşağıda açıklandığı gibi kullanınız. Gerekirse istenen etkiye ulaşana kadar çeşitli işlemleri tekrarlayınız.
- Saçlarınızı taramadan veya fırçalamadan önce soğumasını bekleyiniz.

Maşa/üçlü plaka

Cihazı kullanmadan önce saçları tam olarak kurutunuz. Bir tutam saç ayırınız ve pens (11) ile dalgalı plaka arasına yerleştiriniz. Cihazı birkaç saniye süreyle saç tutamının her bölümünde uygun konumda tutunuz. Sürekli dalgalı bir etki için, plakayı bir önceki bölümün son dalgası üzerine getiriniz. Kesin ve etkili bir dalga etkisi istiyorsanız, işlemden sonra saçlara dokunmayınız. Daha yumuşak bir etki için, saç tutamlarını parmaklarınızla açınız veya hacmini artırmak için saçları fırçalayınız.

Saç şekillendirici maşa Ø 25 mm ve Ø 38 mm

Kıvrımlar ve lüleler elde etmek için, saç tutamının başlangıç kısmını silindir ve pens (11) arasına yerleştiriniz ve saçlar üst üste gelmeyecek şekilde silindir boyunca sarmak suretiyle çeviriniz. Saç tutamını silindire sararken uygulanan kuvvet daha fazla ve şekil verme süresi daha uzun olduğunda lüleler daha sağlam ve kalıcı olacaktır. Şekil verme için gerekli süre geçince, pensi (11) açın ve saç tutamını maşadan yavaşça çıkarınız. Lülenin daha kalıcı olmasını sağlamak için, saçlar soğuyana kadar bir parmağınızın çevresine dolayınız.

Spiral biçimli maşa

Spiraller oluşturmak için, saç tutamının ucunu spiral biçimli silindir ve pense (11) arasına yerleştiriniz. Spirali yol gösterici olarak kullanarak saç tutamını maşa boyunca aynı şekilde sarınız. Şekil verme için gerekli süre geçince, pensi (11) açın ve saç tutamını maşadan yavaşça çıkarınız.

İYON FONKSİYONU

Bu ürün çalışma esnasında daima aktif olan "İYON" fonksiyonuna sahiptir. Cihaz bir negatif iyon akışı gerçekleştirir.

İyonlar nedir?

İyonlar havada var olan elektrik yüklü parçacıklardır. Negatif yüklü iyonlar, onların tam aksine atmosferi kirleten etkenlerin büyük bölümünü alıkoyarak havanın kötüleşmesine katkıda bulunan pozitif yüklü iyonları nötralize ederek havanın temizlenmesine yardımcı olurlar.

Bir fırtına sonrasında, denizde veya yağlayanların ve akarsuların yakınında bir dağda çok bol miktarda negatif yüklü iyon ortaya çıkmaktadır. Buralarda kişi kendini iyi hisseder ve güzel hislere kapılır çünkü hava daha temiz, doğal ve canlandırıcıdır.

Saçlarda daha iyi nem oranı

Negatif yüklü iyonlar saçlarda doğru nem oranını muhafaza etmeye yardımcı olurlar.

Bu iyonlar aslında yeni yıkanmış saçlardaki su parçacıklarını, saç sapı içine en fazla emilime olanak verecek şekilde mikronize ederler ve böylece saçın doğal nem dengesini yeniden sağlarlar.

Saçlar üzerinde balzam etkisi

En iyi nem oranı saçlarınızın formunu koruyarak, canlandırıcı bir etki sağlar, saçlara daha fazla hacim ve parlaklık vererek saçları yumuşak kılar, kolayca taranmasını sağlar.

Elektrostatik yüksüz veya "fly away"

Negatif yüklü iyonlar statik elektriği azaltmaya yardımcı olarak saçlardaki "fly away" (kabarık saçlar) etkisini ve dalgalanmaları azaltırlar.

TEMİZLİK VE BAKIM

Cihazı temizlemeden önce mutlaka fişini prizden çekiniz!

Temizlemeye başlamadan önce cihazın soğumasını bekleyiniz.

Cihazınızı nemli bir bezle temizleyiniz; kesinlikle su veya herhangi bir sıvı ile temas ettirmeyiniz!

Bu cihaz 2004/108/CE, 2006/95/CE, 2009/125/CE Avrupa Direktiflerine ve şu düzenlemeye uygundur: (CE) N. 1275/2008.



GARANTİ

VALERA tarafından alınan cihaz için aşağıdaki koşullarda garanti sağlar:

1. Satın alma işleminin yapıldığı ülkedeki distribütörümüz tarafından belirlenen koşullar geçerlidir. İsviçre ve 44/99/CE No'lu yönetmeliğin yürürlükte olduğu ülkelerde garanti süresi ev içi kullanımda 24 ay ve profesyonel veya benzer bir kullanımda ise 12 aydır. Garanti süresi cihazın satın alındığı tarihten itibaren başlar. Cihazın alındığı satın alma tarihi, satıcı tarafından doldurulan ve damgalanan bu garanti sertifikası veya satın alma belgesinde yer alan tarihtir.
2. Garanti yalnızca bu garanti sertifikası veya satın alma belgesi ibraz edildiğinde uygulanabilir.
3. Garanti, garanti süresi boyunca ortaya çıkan hatalı malzeme veya üretimden kaynaklanan tüm sorunların giderilmesini kapsar. Cihazdaki sorunların giderilmesi cihazın tamir edilmesi veya cihazın kendinin değiştirilmesi ile sağlanabilir. Garanti, normlara uygun olmayan elektrik şebekesine yapılan bağlantıdan ve Kullanım Normlarına uymayarak yanlış kullanımdan kaynaklanan hasarları ve bozulmaları kapsamaz.
4. Yürürlükteki yasalarca belirlenmiş olan sorumluluklar dışında, özellikle cihaz ile ilgili zamanla meydana gelebilecek olası hasarlara dair zararların ödenmesi gibi herhangi bir şekilde hak iddia edilemez.
5. Garanti servisi ücretsiz olarak sağlanacaktır; bu hizmet garanti süresini uzatmayacak veya yeni bir garanti süresi başlatmayacaktır.
6. Cihaz yetkili olmayan kişilerce kurulduğunda veya tamir edildiğinde garanti geçersiz olacaktır.

Arıza durumunda, cihazı iyice ambalajlanmış bir şekilde, satıcı tarafından tarihi atılmış ve damgalanmış garanti sertifikası ile birlikte yetkili Destek Merkezlerimizden birine veya garanti kapsamındaki tamir işlemi gerçekleştirilmek üzere yasal ithalatçısına iletecek olan, cihazı satın almış olduğunuz mağazaya iade ediniz.



Ürünün yada ambalajının üzerindeki  simgesi, bu ürünün normal ev çöpü gibi atılmayıp, elektrik ve elektronik cihazların geri dönüşümü için verildiği özel toplama noktalarından birine verilmesi gerektiğini belirtir. Bu ürünün doğru şekilde imha edilmesine katkıda bulunmakla hem çevreyi, hem de çevredekilerin sağlığını korumuş olursunuz. Yanlış şekilde imha ise hem çevreye hem de sağlığa zararlıdır. Bu ürünün geri dönüşümüne ilişkin daha ayrıntılı bilgileri belediyenizden, çöp dairenizden veya ürünü satın almış olduğunuz satıcıdan edinebilirsiniz.

NÁVOD NA OBSLUHU

Mod. 640.01 - Profesionálna Ionic kulma

Pred prvým uvedením do prevádzky si starostlivo prečítajte návod na obsluhu, prehlídnite vyobrazenie a návod uschovajte na neskoršie použitie.

K dispozícii aj na stránke www.valera.com

BEZPEČNOSTNÉ UPOZORNENIA

- Pre zabezpečenie doplnkovej ochrany odporúčame inštalovať do elektrického obvodu napájania kúpeľne prúdový chránič (RCD) s menovitým vybavovacím prúdom neprevyšujúcim 30 mA. Požiadajte o radu revízneho technika, prípadne elektrikára.



- Nepoužívajte spotrebič v blízkosti vaní, sprích, umývadiel alebo iných nádob obsahujúcich vodu.
- Spotrebič sa nesmú ponoriť do vody alebo iných tekutín ani používať na miestach, kde by mohli spadnúť do vane, umývadla alebo bazénu. Ak by spotrebič do vody predsa len spadl, nevyberajte ich! Najskôr vytiahnite vidlicu napájacieho prívodu z elektrickej zásuvky a až potom kliešte vyberte. V takých prípadoch odneste spotrebič na kontrolu do špecializovaného servisu, aby preverili, či je bezpečný a správne funguje.
- Tento spotrebič môžu používať deti vo veku 8 rokov a staršie a osoby so zníženými fyzickými alebo mentálnymi schopnosťami alebo nedostatkom skúseností a znalostí, pokiaľ sú pod dozorom alebo boli poučené o používaní tohto spotrebiča bezpečným spôsobom a porozumeli prípadným nebezpečenstvám. Deti si so spotrebičom nesmú hrať. Čistenie a údržbu vykonávanú užívateľom nesmú vykonávať deti, pokiaľ nie sú starší 8 let a pod dozorom. Deti mladší 8 let sa musí držet mimo dosah spotrebiča a jeho prívodu.
- Žiadna časť spotrebiča sa nesmie dotýkať miest citlivých na teplo (napríklad očí, uší, krku).
- Nedotýkajte sa horúcich kovových častí.
- Prístroj nepoužívajte pokiaľ vykazuje závady. Nesnažte sa elektrický prístroj opravovať sami,

obracajte sa vždy na autorizovaný servis. Pokiaľ je prírodný kábel poškodený, musí ho vymeniť výrobca alebo jeho oprávnené servisné stredisko alebo osoba s potrebnou kvalifikáciou tak, aby sa predišlo akémukoľvek riziku.

- Vysvetlite deťom riziká a pravidlá bezpečnosti pri zaobchádzaní s elektronickými prístrojmi. Nikdy neponechávajte elektrické spotrebiče v dosahu detí.
- Skontrolujte, či údaj na typovom štítku zodpovedá napätiu vo vašej elektrickej zásuvke. Sieťovú zástrčku sušiče vlasov zapojte do zásuvky striedavého napätia.
- **Tento spotrebič nepoužívajte v blízkosti vody (napríklad v nádobách, v umývadlách, vo vaniach, v bazénoch)!**
- **Vidlicu napájacieho prívodu nezasúvajte a nevytáhnajte z elektrickej zásuvky mokrými rukami a ťahaním za napájací prívod!**
- **Spotrebič nenechávajte v činnosti bez dozoru!**
- **Pri manipulácii postupujte opatrne, aby ste sa nepopálili!**
- Nikdy nepoužívajte spotrebič, ak má poškodený napájací prívod alebo vidlicu, ak správne nepracuje, alebo spadol na zem a poškodil sa, alebo spadol do vody.
- Zapnutý spotrebič neodkladajte na mäkké povrchy (napríklad posteľ, uteráky, bielizeň, koberce).
- Po použití spotrebič ihneď odpojte od elektrickej siete vytiahnutím vidlice napájacieho prívodu z elektrickej zásuvky a pred uložením nechajte úplne vychladnúť. Neťahajte však za samotný kábel! Potom ho uložte na bezpečné suché miesto, mimo dosahu detí.
- Prístroj používajte iba k vysušaniu alebo štylizácii vlasov.
- Nepoužívajte sprej na vlasy, ak stále pracujete s prístrojom.
- Teleso udržiajte v čistote a čistite od prachu, spreje, gélu, atď.
- Upozornite deti na nebezpečenstvá, ktoré môžu predstavovať elektrické prístroje a zoznámte ich s príslušnými bezpečnostnými predpismi. Elektrické prístroje nikdy nenechávajte v dosahu detí.
- Prístroj používajte len na suché vlasy.
- Nepoužívajte prístroj na parochne s vlasmi zo syntetického materiálu.
- V prípade potreby použitia predžhovacieho prívodu je nutné, aby nebol poškodený a vyhovoval platným normám.
- Pravidelne kontrolujte stav napájacieho prívodu spotrebiča.
- Výrobca nezodpovedá za škody spôsobené nesprávnym zaobchádzaním so spotrebičom a príslušenstvom (napr. úraz el. prúdom, požiar, popálenie, poškodenie vlasov) a nie je povinný poskytnúť záruku na spotrebič v prípade nedodržania zhora uvedených bezpečnostných upozornení.

OPIS

- | | |
|-----------------------------------|--------------------------|
| 1 Držadlo | 7 Kulma R 38 |
| 2 Vypínač ZAP/VYP a volič teploty | 8 Kulma so špirálou |
| 3 Kontrolka Zapnuté/Vypnuté | 9 Trojitá kulma/doštička |
| 4 Tlačítko uvoľnení príslušenstvá | 10 Studený koniec |
| 5 Otvor vyzarování iontů | 11 Klešťový držák vlasov |
| 6 Kulma Ř 25 | 12 Podstavec |

NÁVOD NA OBSLUHU

Zapnutie prístroja

- 1) Zasuňte zástrčku do zásuvky
- 2) Zapnite prístroj posunutím posuvného vypínača (2) podľa stupňa požadovanej teploty.
- 3) Pred použitím prístroja nechajte zohriať zvolené príslušenstvo na aspoň 30 sekúnd.
- 4) Ak chcete prístroj vypnúť, posuňte posuvný vypínač (2) do polohy 0.

Dôležité upozornenie: zapnutý prístroj nenechávajte nikdy bez dozoru. Ak je príslušenstvo ešte horúce, vždy prístroj položte na podstavec (12).

Výmena príslušenstva

Príslušenstvo vymieňajte len vtedy, keď je prístroj vypnutý a odpojený od zdroja elektrického napájania. Pri výmene sa dotýkajte iba plastových častí a studených koncov (10) príslušenstva. Kovové časti môžu byť ešte horúce!

1. Stlačte uvoľňovacie tlačidlo (4) a vytiahnite dané príslušenstvo z držadla (1).
2. Vložte a zasuňte nové príslušenstvo do držadla (1), kým nebudete počuť „kliknutie“.

RADY NA POUŽITIE

- Tento prístroj je určený na onduláciu vlasov a dosiahnutie ich väčšieho lesku.
- Práve umyté a vysušené vlasy sa lepšie upravujú.
- Najskôr sa s prístrojom naučte zaobchádzať na malé časti účesu.
- Výsledok závisí viac na sile a dĺžke vlasov než na dĺžke kučeravenie. Na začiatku môžete začať s vlnením vlasov v dobe 10-20 sekúnd.
- Použitie bude jednoduchšie, ak budete voľnou rukou držať studený koniec príslušenstva.
- Každé priložené príslušenstvo používajte podľa ďalej uvedeného popisu. V prípade potreby postup opakujte až do dosiahnutia požadovaného účinku.
- Vlasy nechajte vychladnúť a až potom ich učešte alebo vykefujte.

Trojité kulma / doštička

Pred použitím vlasy dokonale vysušte. Oddeľte jeden prameň vlasov a zasuňte ho medzi kliešte (11) a doštičku s vlnou. Podržte prístroj niekoľko sekúnd v danej polohe pre každú časť prameňa. Ak chcete dosiahnuť plynulé zvlnenie, položte doštičku na posledné zvlnenie predchádzajúcej časti. Ak si prajete mať výrazné vlny, nedotýkajte sa po dokončení vlasov. Ak chcete mať mäkkšie vlny, otvorte pramene prstom, alebo vlasy vykefujte, aby ste zvýšili ich objem.

Kulma Ø 25 mm a Ø 38 mm

Pri vytváraní vln a kučier zasuňte prvú časť prameňa medzi valček a kliešte (11) a otočte valčekom kulmy tak, aby ste navinul prameň po celej dĺžke valčeka bez prekrytia. Čím väčšiu silu použijete na naviniutie prameňa vlasov na valček kulmy a čím dlhšie ho podržíte stlačený, tým pevnejších vln dosiahnete. Po uplynutí času potrebného na vytvorenie vlny kliešte (11) uvoľnite a opatrne prameň z kulmy vyvlečte. Aby vám vlny dlhšie vydržali, natočte si vytvorenú vlnu okolo prsta a počkajte, až vychladne.

Kulma so špirálou

Pri vytváraní špirálových vln zasuňte koniec prameňa vlasov medzi valček so špirálou a kliešte (11). Teraz prameň rovnomerne navíňte po dĺžke kulmy s použitím špirály jako vodítka. Po uplynutí času potrebného na vytvorenie vlny, kliešte (11) uvoľnite a opatrne prameň z kulmy vyvlečte.

FUNKCIE ION

Tento prístroj je vybavený funkciou ION, ktorá je pri zapnutí prístroja stále aktívna. Prístroj vytvára tok negatívnych iónov.

Čo sú ióny?

Ióny sú elektricky nabité častice, ktoré sa nachádzajú v prírode. Negatívne nabité ióny pomáhajú čistiť ovzdušie pomocou neutralizácie kladných iónov, naproti tomu, redukovujú ich kvalitu zachytením znečisťujúcich prvkov v atmosfére. Veľké množstvo negatívne nabitých iónov je možné rozpoznať po búrke alebo na pobreží, v horách, v blízkosti vodopádov, kde pocit zdravia je spojený so zvýšenou čistotou a prírodným, revitalizujúcim vzduchom.

Zlepšená hydratácia vlasov

Negatívne nabité ióny pomáhajú udržiavať správnu hydratáciu vašich vlasov. Zvlášť delia čiastočky vody v čerstvo umytých vlasoch, zlepšujú tak absorpciu vlasových stvolov pre zachovanie prirodzenej rovnováhy vlhkosti.

Efekt balzamu pre vaše vlasy

Zlepšená hydratácia spojená s kondíciou vašich vlasov má regenerujúci účinok, zjemňuje vlasy a uľahčuje ich rozčesávanie, zväčšuje ich objem a lesk.

Neelektrizujúci sa

Negatívne nabité ióny pomáhajú znižovať statickú elektricitu vlasov.

ČIŠTĚNIE A ÚDRŽBA

Pred každou údržbou spotrebič vypnite, odpojte od elektrickej siete a nechajte vychladnúť! Prístroj môžete čistiť vlhkou handričkou, nikdy ho nenamáčajte do vody alebo iných prostriedkov!

ZÁRUKA

Záručné podmienky značky VALERA:

1. Záruka vzťahujúca sa na tento spotrebič je stanovená našim zástupcom v zemi predaja. Vo Švajčiarsku a v krajinách Európskej únie je záručná lehota 24 mesiacov pre domáce použitie a 12 mesiacov pre profesionálne a podobné použitie. Záručná doba začína bežať od dáta nadobudnutia spotrebiča kúpou, ako je uvedené na záručnom liste (popr. účtenke) alebo faktúre a potvrdenom razítkom predajcu.
2. Záruka je uplatniteľná oproti predloženiu záručného listu (popr. účtenke) alebo faktúry.
3. Záruka sa vzťahuje na odstránenie chýb, vyplývajúcich z preukázateľných chýb materiálu alebo spracovania, vzniknutých v priebehu záručnej doby. Odstránenie chýb bude prevedené ich opravou, popri prípade ich výmenou za bezchybný tovar. Záruka sa nevzťahuje na akékoľvek poškodenie vzniknuté v dôsledku nesprávneho pripojenia ku zdroju energie, nevhodného použitia, rozbitia, bežného opotrebenia a nerešpektovania inštrukcií v návode na použitie.
4. Všetky ďalšie reklamácie, vrátane eventuálneho vonkajšieho poškodenia prístroja, sú vylúčené, pokiaľ náš záväzok nie je právne vymáhateľný.
5. Záručný servis je zdarma; neovplyvňuje dátum vypršaniu záruky.
6. Záruka sa stáva bezpredmetnou, pokiaľ oprava prístroja bola prevedená neautorizovaným servisom.

V prípade zistenia chyby vráťte zabalený prístroj spoločne so záručným listom s riadne uvedeným dátumom a razítkom predajcovi, ktorý ich zašle na servisné centrum oficiálneho dovozcu, alebo servisnému centru Valera.

Výrobca si vyhradzuje nepodstatné zmeny štandardného vyhotovenia, ktoré nemajú vplyv na funkciu výrobku.



Symbol  na výrobku alebo jeho balenie udáva, že tento výrobok nepatrí do domáceho odpadu. Je nutné ho odviezť do zberného miesta pre recykláciu elektrického a elektronického zariadenia. Zaistením správnej likvidácie tohto výrobku pomôžete zabrániť negatívnym dôsledkom pre životné prostredie a ľudské zdravie, ktoré by inak boli spôsobené nevhodnou likvidáciou tohto výrobku. Podrobnejšie informácie o recyklácii tohto výrobku zistíte u príslušného miestneho úradu, služby pre likvidáciu domového odpadu alebo v obchode, kde ste výrobok zakúpili. Údržbu rozsiahlejšieho charakteru alebo údržbu, ktorá vyžaduje zásah do vnútorných častí spotrebiča, musí vykonať iba špecializovaný servis! Nedodržaním pokynov výrobcu zaniká právo na záručnú opravu!

ІНСТРУКЦІЯ З ЕКСПЛУАТАЦІЇ

Мод. 640.01 - Багатофункціональний професійний набір для укладання волосся з генератором іонів

Будь-ласка, уважно прочитайте цю інструкцію з експлуатації та збережіть її для подальшого використання: в ній містяться важливі поради щодо безпеки та правильного користування приладом

Доступні також на сайті www.valera.com

ПОПЕРЕДЖЕННЯ

- **Важливо:** Для гарантії додаткової безпеки рекомендовано встановити в основній електромережі, до якої підключено прилад, диференційне реле-запобіжник, розраховане на інтервенційний струм в 30 мА. Для більш детальної інформації зверніться до кваліфікованого електрика.
- Перед використанням приладу переконайтеся в тому, що він сухий.
-  **УВАГА:** Не користуйтеся приладом в ванній або під душем, біля басейнів або інших ємностей з водою.
- Цим приладом можуть користуватися діти старше 8 років і особи з обмеженими фізичними, сенсорними або розумовими можливостями, або такими, що не володіють достатніми знаннями й уміннями, якщо вони перебувають під доглядом, або якщо вони проінструктовані щодо безпечного використання приладу й усвідомлюють пов'язану з ним небезпеку.
- Слідкуйте, щоб діти не використовували прилад для ігор.
- Операції з чистки й догляду не повинні проводитись дітьми без нагляду.
- Запобігайте контакту нагрівальної поверхні приладу з обличчям, шиєю, іншими частинами тіла. Користуйтеся приладом, тримаючи його за ручку, під час зміни насадок тримайте їх за пластикові поверхні.
- Перш ніж торкатися металевих частин та поверхонь, дайте їм охолонути.

- Не користуйтеся несправним приладом. Не намагайтеся самостійно полагодити електроприлад, зверніться до уповноваженого фахівця. З метою запобігання ризиків заміну несправного шнуру живлення має виконувати виробник, фахівці з його сервісного центру або фахівці з відповідною кваліфікацією.
- Після використання приладу у ванній кімнаті необхідно вийняти вилку шнуру живлення із розетки, тому що небезпечно тримати поблизу від води навіть вимкнений прилад.
- Вмикайте прилад тільки в мережу змінного струму та перевіряйте, щоб напруга в мережі співпадала з напругою, вказаною на приладі.
- **Не занурюйте прилад в воду та в інші рідини.**
- **Не кладіть прилад у місця, звідки він може впасти у воду або в іншу рідину.**
- **Не намагайтеся дістати електричний пристрій, який впав у воду, терміново витягніть вилку з розетки.**
- Під час користування не кладіть прилад на не стійкі до високих температур поверхні.
- Після користування приладом обов'язково вимкніть його і витягніть вилку з розетки, але ні в якому разі не тягніть за шнур. Не виймайте вилку вологими руками.
- На зберігання можна покласти тільки повністю охололий пристрій, при цьому шнур живлення не має обмотуватися навколо приладу.
- Періодично перевіряйте цілісність шнуру живлення.
- Запобігайте контакту шнуру живлення з гарячими металевими частинами.
- Використовуйте прилад тільки на сухому волоссі.
- Не користуйтеся приладом на перуках з синтетичним волоссям.
- Елементи упаковки приладу (пластикові пакети, картонні коробки, тощо) мають зберігатися в недоступних для дітей місцях, тому що вони є потенційно небезпечними для них.
- Даний прилад має використовуватися за призначенням. Будь-яке інше використання вважається неправильним та небезпечним. Виробник не несе відповідальності за поломки, що мають місце в результаті неправильного чи помилкового користування приладом.
- Не користуйтеся лаком для волосся, коли прилад працює.
- Утримуйте пластини чистими від пилу, лаку та гелю для волосся, тощо.
- Для попередження небезпечного перегріву рекомендовано повністю розмотувати шнур живлення.

СПОСІБ ВИКОРИСТАННЯ

- | | |
|---|---------------------------------------|
| 1 Ручка | 7 Щипц Ø 38 |
| 2 Вимикач ON/OFF та регулятор температури | 8 Спіральні щипці для завивки волосся |
| 3 Індикатор увімкнено | 9 Потрдля завивки/розгладжеа |
| 4 Кнопка для розблокування насадок | 10 Холодний кінець |
| 5 Отвр випром | 11 Затискач для волосся |
| 6 Щипц Ø 25 | 12 Підставка |

Вмикання приладу

1. Вставте вилку в розетку живлення.
2. Для вмикання приладу встановіть пересувну кнопку вимикача (2) у відповідності до бажаного температурного рівня.
3. Перед використанням приладу нагрівайте на протязі 30 секунд насадку, яку вживатимете.
4. Для вимикання приладу поверніть пересувну кнопку вимикача (2) в положення 0.

Важливо: не залишайте без нагляду працюючий прилад.

Завжди користуйтеся підставкою (12), щоб покласти прилад з ще гарячими насадками.

Заміна насадок

Замінійте насадки тільки при вимкненому та відключеному від джерела електроживлення приладі. Під час заміни можна триматися лише пластмасових частин та холодних кінців (10) насадок. Металеві частини можуть залишатися ще гарячими!

1. Натисніть кнопку для розблокування (4) та витягніть насадку з ручки (1).
2. Вставте або втисніть нову насадку в ручку (1), доки не почується «кляцання».

ПОРАДИ З КОРИСТУВАННЯ

- Даний прилад було спроектовано для укладання вашого волосся, з наданням йому більшого блиску.
- Вимите та висушене волосся краще та легше укладається.
- При першому використанні рекомендовано потренуватися на невеликій ділянці волосся.
- Отриманий ефект залежить від товщини та довжини волосся, а також від часу укладання. Для початку можна витратити для укладання волосся 10-20 секунд.
- Щоб полегшити операцію, тримайте холодний кінець насадки (10) вільною рукою.
- Працюйте з кожною насадкою з комплекту постачання згідно до вказаного нижче. При необхідності повторюйте дану операцію до досягнення бажаного ефекту.
- Перед розчісуванням та укладанням дайте волоссю охолонути.

Потрдля завивки/розгладже

Перед використанням приладу добре висушіть волосся. Відокремте пасмо та вставте його між затискачем (11) та щипцями з хвилями. Затримайте на декілька секунд прилад в цьому положенні на кожній ділянці пасма. Для подовження ефекту хвилястого волосся розташовуйте щипці на місці останньої хвилі попередньої ділянки. Якщо ви бажаєте отримати більш виражений ефект хвилястості, не доторкайтеся до волосся після укладання. Для більш м'якого ефекту розкрийте пасма за допомогою пальців або розчешіть волосся, щоб збільшити їх об'єм.

Щипц Ø 25 мм Ø 38 мм

Для отримання локон, уведіть край пасма між циліндром та затискачем (11) й огорніть його навколо циліндру по всій його довжині без накладань. Локони виходять тим щільніше, чим сильніше закручується пасмо на циліндр щипців для завивки і чим більш тривалий сам час укладання волосся. Після закінчення часу, необхідного для укладання, розкрийте затискач (11) та акуратно звільніть пасмо з щипців. Щоб гарантувати більшу тривалість локона, огорніть його навколо пальця до повного охолодження.

Спиральні щипці для завивки волосся

Для створення спіральних локонів уведіть край пасма між спіральним циліндром і затискачем (11). Огорніть рівномірно пасмо по всій довжині щипців, використовуючи спіраль у якості направляючої. Після виконання укладання відпустіть затискач і обережно вийміть щипці, не порушуючи локона.

ФУНКЦІЯ ІОН

Цей виріб оснащено функцією "ION", яка є завжди активною під час роботи. Прилад випромє потік негативно-заряджених іонів.

Що таке іони?

Іони – це вільно існуючі в природі електрично-заряджені частинки. Негативно-заряджені іони очищують повітря, нейтралізуючи позитивно-заряджені іони, які, навпаки, знижують якість повітря, утримуючи в атмосфері багато забруднюючих речовин.

Високий вміст у повітрі негативних іонів спостерігається після грози або біля моря чи в горах, поблизу водоспадів; при цьому людина відчуває себе комфортно, завдяки чистому, природному та життєдайному повітря.

Досконале зволоження волосся

Негативно-заряджені іони сприяють збереженню необхідного зволоження вашого волосся.

Вони подрібнюють частинки води, які знаходяться на щойно вимитому волоссі, таким чином дозволяючи стержням волосся поглинати більшу кількість вологи, відновлюючи його природний баланс.

Ефект бальзаму

Краще зволоження сприяє кондиціонуванню вашого волосся, забезпечує відновлюючий ефект, робить його більш м'яким, волосся легше розчісується, має більший об'єм та блиск.

Відсутність статичного заряду та ефекту «волосся, що розлітається»

Негативно-заряджені іони сприяють зниженню статичного заряду та ефекту «волосся, що розлітається» (коли волосся стирчить у різні боки), а також роблять його більш гладким.

ОЧИЩЕННЯ ТА ДОГЛЯД

Завжди виймайте вилку з розетки перед тим, як очищувати прилад!

Дайте приладу охолонути перед його очищенням.

Даний прилад можна почитити вологою тканиною, але заборонено мити або занурювати його у воду чи іншу рідину!

Цей прилад відповідає вимогам європейських директив 2004/108/CE, 2006/95/CE, 2009/125/CE та регламенту (CE) № 1275/2008.



ГАРАНТІЯ

VALERA надає гарантію на придбаний Вами прилад за таких умов:

1. Гарантія діє на умовах, встановлених нашим офіційним дистриб'ютором на території країни, де був придбаний прилад. У Швейцарії й у тих країнах, де діють положення європейської Директиви 44/99/CE, гарантійний термін складає 24 місяця для побутового використання і 12 місяців для професійного або аналогічного йому використання. Гарантійний термін обчислюється із дня придбання приладу. Датою придбання приладу є дата дійсного гарантійного талона, належним чином заповненого та містячого печатку продавця, або ж дата документа на покупку.
2. Гарантійне обслуговування надається тільки при пред'явленні даного гарантійного талону або документа на покупку.
3. Гарантія передбачає усунення всіх дефектів матеріалу або дефектів виготовлення, виявлених протягом гарантійного періоду. Усунення дефектів може здійснюватися шляхом ремонту приладу або його заміни. Гарантія не покриває дефекти або ушкодження, що виникли в результаті підключення приладу до електричної мережі, що не відповідає вимогам діючих норм; використання приладу не за призначенням, а також недотримання правил користування.
4. У відношенні гарантії не приймаються претензії будь-якого роду, зокрема претензії на відшкодування збитків, заподіяних за межами приладу, з виключенням недвозначно встановлених діючими законами випадків можливої відповідальності.
5. Гарантійне обслуговування надається безоплатно; при цьому воно не надає право на продовження гарантійного терміну, а також на початок нового гарантійного періоду.
6. Гарантія втрачає силу у випадку наявності ушкоджень, що виникли в результаті порушень правил експлуатації або ремонту приладу з боку неуповноваженого персоналу.

У випадку виявлення несправності поверніть належним чином упакований прилад разом з гарантійним талоном, у якому проставлена дата і печатка продавця, в один з наших Центрів сервісного обслуговування або Вашому продавцеві, що передасть його офіційному імпортеру для гарантійного ремонту.



Символ  на продукті або на упаковці означає, що цей продукт може бути перероблено як домашнє сміття. Замість цього його може бути передано в спеціальне місце для утилізації відходів електричного та електронного обладнання. Гарантуючи, що продукт утилізовано коректно, ви сприяєте запобіганню потенціально негативних наслідків для зовнішнього середовища та здоров'я людей, що може в іншому випадку виникнути при неналежному поводженні з відходами цих продуктів. Для більш детальної інформації про утилізацію цих продуктів, будь ласка зв'яжіться з вашими локальними офісами в місті, вашими домашніми службами по утилізації відходів та магазинами, де ви придбали цей продукт.

ИНСТРУКЦИЯ ПО ЭКСПЛУАТАЦИИ

Модель 640.01 - Профессиональный набор для укладки волос (мультистайлер) с генератором ионов

Просим Вас внимательно прочитать и бережно хранить настоящую инструкцию по эксплуатации; она содержит важные указания по безопасности и использованию прибора.

Также доступны на сайте www.valera.com

УКАЗАНИЯ ПО МЕРАМ БЕЗОПАСНОСТИ

- Важно: Для повышения безопасности эксплуатации прибора электрическую сеть, используемую для его питания, рекомендуется снабдить дифференциальным предохранительным выключателем на силу тока не более 30 мА. Для получения более подробной информации обратитесь в специализированную службу.
- Перед использованием убедитесь, что прибор не содержит следов влаги: электроприбор должен быть абсолютно сухим.
-  • Не пользуйтесь прибором вблизи заполненных водой ванн, раковин или иных емкостей.
- Данный прибор может быть использован детьми старше 8 лет, лицами с ограниченными физическими, сенсорными или умственными способностями, лицами, не обладающими достаточными знаниями или опытом, исключительно в том случае, если им было показано, как использовать прибор, и они находятся под присмотром лиц, отвечающих за их безопасность.
- Не позволяйте детям играть с прибором.
- Не позволяйте детям разбирать или очищать прибор или его части без присмотра взрослых.
- Избегайте соприкосновения горячих поверхностей прибора с лицом, шеей и другими частями тела. При использовании прибора держите его за рукоятку и меняйте насадки, берясь за их пластмассовые части.
- Прежде чем касаться металлических частей прибора, дайте им остыть.
- Не используйте прибор, если в нем наблюдается

неисправность. Не пытайтесь сами отремонтировать электрический прибор, а обратитесь к авторизованному мастеру. Если кабель питания поврежден, его замена должна проводиться самим изготовителем или специалистами его сервисного центра, либо же техником с подобной им квалификацией с целью предупреждения всех возможных рисков.

- Если аппарат используется в ванной комнате, необходимо после использования вынимать вилку шнура питания из розетки, так как близость воды представляет опасность даже когда прибор выключен.
- Подключайте прибор только к сети переменного тока, и проверяйте, чтобы напряжение сети соответствовало напряжению, указанному на приборе.
- **Никогда не погружайте прибор в воду и в прочие жидкости.**
- **Не ставьте прибор в такое место, откуда он мог бы упасть в воду или в какую-либо другую жидкость.**
- **Не пытайтесь достать упавший в воду электрический прибор: немедленно выньте вилку из розетки.**
- Во время работы прибора не кладите его на чувствительные к теплу поверхности.
- После пользования прибором обязательно выключите его и выньте вилку из электрической розетки. Не тяните за провод, чтобы вынуть вилку из розетки.
- Не вынимайте вилку из розетки мокрыми руками.
- Прежде чем убрать прибор, обязательно дайте ему охладиться и никогда не обматывайте вокруг него провод. Периодически проверяйте целостность провода.
- Не допускайте соприкосновения провода с нагретыми металлическими частями.
- Пользуйтесь прибором для укладки сухих волос.
- Не пользуйтесь прибором для укладки синтетических париков.
- Не оставляйте упаковочные материалы прибора (пластиковые пакеты, картонную коробку и т.д.) в доступных для детей местах, поскольку они являются потенциальным источником опасности.
- Данный прибор должен использоваться только в предназначенных для него целях. Любое другое его применение считается ненадлежащим и, следовательно, опасным. Изготовитель не несет ответственность за ущерб, вытекающий из ненадлежащего или неверного использования прибора.
- Во время работы прибора не распыляйте на волосы спрей.
- Содержите пластины в чистоте, чтобы на них не было пыли, спрея для волос, гелей закрепителей и др.
- Во избежание опасного перегрева прибора, рекомендуется размотать провод электропитания на всю его длину.

СПОСОБ ПРИМЕНЕНИЯ

- | | |
|---|-------------------------------------|
| 1 Ручка | 7 Насадка для завивки волос Ø 38 мм |
| 2 Переключатель "Вкл/ Выкл" и регулятор температуры | 8 Спиральная насадка |
| 3 Индикатор состояния (Вкл/ Выкл) | 9 Тройная пластина-насадка |
| 4 Кнопка разблокировки насадок | 10 Холодный конец |
| 5 Включение генератора ионов | 11 Зажим для волос |
| 6 Насадка для завивки волос Ø 25 мм | 12 Подставка |

Включение прибора

1. Вставьте вилку сетевого шнура в розетку.
2. Для включения прибора установите передвижную клавишу переключателя (2) на нужный уровень температуры.
3. Перед тем, как начать пользоваться прибором, дайте применяемой насадке прогреться в течение не менее 30 секунд. Для выключения прибора верните передвижную клавишу переключателя (2) в положение 0.

Внимание: во время работы прибора не оставляйте его без присмотра. Всегда кладите прибор на подставку (12), если насадки еще не остыли.

Замена насадок

Заменяйте насадки только при выключенном и отключенном от сети электропитания приборе. Во время замены касайтесь только пластиковых частей и холодных концов (10) насадок. Металлические части могут оставаться горячими!

1. Нажмите на кнопку разблокировки (4) и снимите насадку с ручки (1).
2. Наденьте на ручку (1) новую насадку и надавите на нее до щелчка.

СОВЕТЫ ПО ПОЛЬЗОВАНИЮ ПРИБОРОМ

- Данный прибор предназначен для укладки Ваших волос и придания им большего блеска.
- Укладке лучше поддаются только что вымытые и высушенные волосы.
- Первые несколько раз пользования прибором рекомендуется потренироваться на ограниченных участках волос.
- Полученный эффект зависит не только от времени укладки, но и от толщины и длины волос. Первоначально время укладки может составлять 10-20 секунд.
- Прибором будет удобнее пользоваться, если придерживать холодный конец насадок (10) свободной рукой.
- Используйте каждую из входящих в комплект насадок в соответствии с приведенным ниже описанием. При необходимости повторяйте различные операции до достижения нужного эффекта.
- Дайте остыть волосам перед тем, как расчесывать их гребнем или щеткой.

Тройная пластина-насадка

Перед тем, как приступить к укладке с помощью прибора тщательно высушите волосы. Отделите одну прядь и вставьте ее между зажимом и (11) и насадкой для волнообразной укладки. В течение нескольких секунд выдерживайте прибор на каждом отрезке пряди. Для получения непрерывной волны устанавливайте насадку на последний изгиб предыдущего отрезка. Если Вы хотите добиться резко выраженного результата, не трогайте волосы после укладки. Для получения более мягкого эффекта разведите пряди руками или расчешите волосы щеткой для увеличения их объема.

Насадки для завивки волос Ø 25 мм и Ø 38 мм

Для получения локонов вставьте кончик пряди между цилиндром и зажимом (11) и поворачивайте цилиндр так, чтобы прядь оказалась намотанной по всей его длине и при этом волосы не накладывались друг на друга. Локоны будут тем более компактными, чем большее усилие будет приложено при наматывании пряди на цилиндр насадки и чем больше будет время укладки. По истечении необходимого времени укладки разожмите зажим (11) и осторожно снимите волосы с насадки. Чтобы локон дольше держался, намотайте его на палец и держите, пока волосы не остынут.

Спиральная насадка

Для спиральной укладки волос вставьте кончик пряди между спиральным цилиндром и зажимом (11). Равномерно наматывайте прядь по всей ее длине насадки, используя спираль в качестве направляющей. По истечении необходимого времени укладки разожмите зажим (11) и осторожно снимите волосы с насадки.

ФУНКЦИЯ "ION" (Ионизация)

Данный прибор оснащен функцией "ION" (Ионизация), действующей в течение всего времени его работы. Прибор создает поток отрицательных ионов.

Что такое ионы?

Ионы представляют собой присутствующие в воздухе частицы, обладающие электрическим зарядом. Отрицательно заряженные ионы помогают очищению воздуха, нейтрализуя ионы с положительным зарядом, которые, наоборот, способствуют ухудшению его состояния, удерживая в атмосфере значительное число загрязняющих агентов.

Высокое содержание в воздухе отрицательных ионов наблюдается после грозы, или у моря и в горах, вблизи водопадов и водных потоков; при этом человек испытывает чувство комфорта, благодаря чистому, естественному и живительному воздуху.

Лучшее увлажнение волос

Отрицательно заряженные ионы способствуют сохранению необходимого увлажнению ваших волос.

Они дробят частицы воды, находящиеся на только что вымытых волосах, тем самым позволяя стержням волос поглощать ее большее количество, что восстанавливает внутри них естественный баланс влажности.

Эффект бальзама

Лучшее смачивание способствует кондиционированию ваших волос, оказывает

восстанавливающий эффект и делает их более мягкими и легче расчесываемыми, увеличивая их объем и блеск.

Отсутствие статического электричества и эффекта "разлетающихся" волос

Отрицательно заряженные ионы способствуют снижению статического электричества и эффекта "разлетающихся" волос (когда волосы торчат в разные стороны), а также делают их более гладкими.

ЧИСТКА И УХОД

Прежде чем приступать к чистке прибора, обязательно выньте вилку из электрической розетки!

Дайте остыть прибору перед тем, как приступать к его чистке.

Можно протирать прибор влажной тряпкой; но ни в коем случае не погружайте его в воду или в какую-либо другую жидкость!

Данный прибор соответствует европейским Директивам 2004/108/CE, 2006/95/CE, 2009/125/CE и стандарту (CE) N. 1275/2008.



ГАРАНТИЯ

VALERA гарантирует приобретенный вами прибор при следующих условиях:

1. Гарантия действует на условиях, устанавливаемых нашим официальным дистрибьютером на территории страны, где был приобретен прибор. В Швейцарии и в странах, в которых действует европейская директива 44/99/CE, гарантийный срок составляет 24 месяца при домашнем использовании прибора и 12 месяцев при его профессиональном или подобном профессиональному применении. Гарантийный срок вступает в силу с момента покупки прибора. Датой покупки прибора является дата настоящего гарантийного свидетельства, надлежащим образом заполненного и заштемпелеванного продавцом, или же дата документа покупки.
2. Гарантийное обслуживание предоставляется только при предъявлении настоящего гарантийного свидетельства или документа покупки.
3. Гарантия предусматривает устранение всех дефектов материала или изготовления, выявленных в течение гарантийного периода. Устранение дефектов может осуществляться путем ремонта прибора, либо замены его. Гарантия не покрывает дефекты или повреждения, возникшие в результате подключения прибора к электрической сети, не отвечающей требованиям действующих норм; неправильного использования прибора, а также несоблюдения правил пользования.
4. В отношении гарантии не принимаются претензии любого рода, в частности претензии на возмещение убытков, причиненных за пределами прибора, с исключением недвусмысленно установленных действующими законами случаев возможной ответственности.
5. Гарантийное обслуживание предоставляется безвозмездно. При этом оно не дает право на продление гарантийного срока, а также на начало нового гарантийного периода.
6. Гарантия теряет силу в случае нарушения конструкции или ремонта прибора неуполномоченным персоналом.

В случае возникновения какой либо неисправности верните надлежащим образом упакованный прибор вместе с гарантийным обязательством, несущим дату и печать продавца, в один из наших Центров сервисного обслуживания или вашему продавцу, который передаст его официальному импортеру для выполнения гарантийного ремонта.



Символ  на изделии или на его упаковке указывает, что данное изделие не подлежит утилизации в качестве бытовых отходов. Вместо этого его следует сдать в соответствующий пункт приемки электронного и электрооборудования для последующей утилизации. Соблюдая правила утилизации изделия, Вы поможете предотвратить причинение потенциального ущерба окружающей среде и здоровью людей, который возможен вследствие неподобающего обращения с подобными отходами. За более подробной информацией об утилизации данного изделия просьба обращаться к местным властям, в службу по вывозу и утилизации отходов или в магазин в котором Вы приобрели данное изделие.

VALERA является зарегистрированным торговым знаком Ligo Electric S.A. - Швейцария

تعليمات الاستعمال

الموديل 640.01 - تسريحات متعددة Multi-styling - طقم حرفي مزود بمولد الأيونات

يرجى قراءة تعليمات الاستعمال بدقة وحرص. حافظ بعناية على تعليمات الاستعمال هذه. تحتوي هذه التعليمات على نصائح مهمة في ما يتعلق بالأمان وباستعمال الجهاز.

متاحة أيضا على الموقع www.valera.com

تحذيرات الأمان

- هام: لضمان حماية إضافية، ننصح بأن يركب في شبكة التيار الكهربائي التي تغذي الجهاز مفتاح قاطع فاصل يتدخل تيار لا يتجاوز 30 م أمبير (mA). لمزيد من المعلومات، قم بمراجعة فني كهربائي مؤهل.
- تأكد من أن الجهاز جاف تماما قبل استعماله.
- تنبيه: لا تستعمل أبدا الجهاز بالقرب من حوض الحمام، والمغسلة أو أي وعاء آخر مملوء بالماء. 
- يمكن استعمال هذا الجهاز من قبل الأطفال ابتداء من عمر 8 سنوات أو من قبل الأشخاص ذوي الإمكانات الجسدية أو الحسية أو العقلية المحدودة، أو الأشخاص محدودي الخبرة والدراسة فقط بالإشراف اللازم عليهم أو بعد تزويدهم بتعليمات استعمال الجهاز بشكل آمن وعند إدراكهم للخطر الذي يتعلق باستعمال الجهاز.
- يجب الإشراف على الأطفال لضمان عدم لعبهم بالجهاز.
- لا يجب أن يقوم بعمليات التنظيف والصيانة الأطفال بدون مراقبة.
- تجنب لمس أسطح الجهاز الساخنة الوجه، الرقبة أو أي عضو آخر من أعضاء الجسم. قم باستعمال الجهاز بالإمساك بالمقبض و ثم قم بتغيير الملحقات بمسكها من جهة الأجزاء البلاستيكية المطابقة بهدف الوقاية.
- قم بتبريد الأجزاء المعدنية قبل لمسها.
- عند استخدام الجهاز في الحمام قم بفصله عن منبع الكهرباء بعد الاستعمال، حيث أن قربه من الماء يشكل خطرا حتى والجهاز مطفأ.
- لا تستخدم جهازك إذا ظهر عليه أي خلل. لا تحاول إصلاح الجهاز الكهربائي بنفسك، ولكن قم بمراجعة مركز فني معتمد. إذا كان كابل التغذية بالتيار تالف، يجب استبداله من قبل الشركة المصنعة أو لدى خدمة الدعم أو شخص لديه مؤهلات مماثلة من أجل تجنب أي خطر.
- عند استخدام الجهاز في الحمام قم بفصله عن منبع الكهرباء بعد الاستعمال، حيث أن قربه من الماء يشكل خطرا حتى والجهاز مطفأ.
- يجب القيام بتوصيل الجهاز فقط بالتيار المتناوب وتأكد من أن جهد الطاقة الكهربائية لديك يطابق الجهد المبين على لوحة الجهاز.
- لا تغمر أبدا الجهاز في الماء أو في سوائل أخرى.

- لا تضع الجهاز في مكان يمكن أن يسبب سقوطه في الماء أو في سائل أخرى.
- لا تحاول استعادة جهاز كهربائي سقط بالماء: قم بفصل القابس من تيار الشبكة الكهربائية.
- قم بإطفاء الجهاز دوماً عند تركه وعدم استعماله.
- خلال الاستعمال، لا تضع الجهاز على أسطح حساسة على الحرارة.
- بعد الاستعمال، قم بإطفاء الجهاز وأفضل القابس من مقبس التيار الكهربائي. لا تنزع القابس من مقبس التيار الكهربائي بسحب السلك.
- لا تنزع القابس من مقبس التيار الكهربائي إذا كانت يديك مبللة.
- قم بتبريد الجهاز دائماً قبل وضعه في مكانه بعد الاستعمال ولا تلمس أبداً السلك حول الجهاز. تفقد خلو الكابل من التلقيات بين وقت وآخر.
- تجنب ملامسة الكابل للأجزاء المعدنية عندما تكون هذه ساخنة.
- قم باستعمال الجهاز على الشعر الجاف.
- لا تستعمل الجهاز على الشعر المستعار والمصنوع من المواد المركبة.
- مواد التغليف (أكياس البلاستيك، صندوق الكرتون، الخ) يجب أن لا تبقى بمتناول الأطفال حيث أنها تشكل مصدر خطر جسيم.
- يجب استعمال الجهاز فقط للأغراض التي صنع من أجلها. أي استعمال آخر يعتبر استعمالاً مخالفاً وبالتالي يشكل خطورة. إن المصنع لا يمكن اعتباره مسؤولاً عن أي ضرر نتيجة الاستعمال الخاطئ والمخالف للجهاز.
- لا تستعمل رشاش السبراي للشعر عندما يكون الجهاز قيد التشغيل.
- حافظ على نظافة الصفانح وعلى أن تكون خالية من الغبار، من رشاش السبراي، جل التثبيت، الخ.
- من أجل تجنب التسخين الخطر، نوصي بك سلك التغذية الكهربائية بأكمله.

طريقة الاستعمال

1	المقبض	7	صفحة تجعيد الشعر Ø 38 ملم
2	مفتاح تشغيل \ إطفاء وضبط درجة الحرارة	8	صفحة الكوي اللولبية
3	مبين الإشعال - الإطفاء	9	صفحة الكوي \ الصفحة الثلاثية
4	مفتاح تحرير الملحقات	10	الطرف البارد
5	فتحة إصدار الأيونات	11	ملقط تثبيت الشعر
6	صفحة تجعيد الشعر Ø 25 ملم	12	قاعدة التثبيت

تشغيل الجهاز

1. أدخل القابس في مقبس التيار الكهربائي.
2. لإشعال الجهاز، ضع المفتاح المتحرك (المنزلق) (2) على درجة الحرارة المرغوبة.
3. قبل استخدام الجهاز، قم بتسخين الملحقات المستعملة لمدة 30 ثانية على الأقل.
4. لإطفاء الجهاز، ضع المفتاح المتحرك (المنزلق) (2) على الوضع 0.

هام: لا تترك الجهاز دون مراقبة أثناء الاستعمال. استعمال دوماً قاعدة التثبيت (12) لتتركز الجهاز عندما تكون الملحقات ساخنة.

تغيير الملحقات

يجب تغيير الملحقات فقط والجهاز مطفئ ومفصول عن المغذي الكهربائي. أثناء التغيير، يمكنك لمس الأجزاء البلاستيكية والأطراف الباردة (10) للملحقات. يمكن أن تكون الأجزاء المعدنية ساخنة!.

1. اضغط على مفتاح التحرير (4) واسحب الملحق من المقبض (1).
2. أدخل وادفع الملحق الجديد في المقبض (1) لحين سماع "الطقة".

نصائح الاستعمال

- تم تصميم هذا الجهاز لتمديد (تقويم)، وتلميس وتصفيف وتسريح شعركم وإعطائه مزيداً من اللعان.
- الشعر فور غسله وتجفيفه، يسمح بالتسريح المثالي.
- عند استعمال الجهاز للمرات الأولى، ننصح التمرن على جزء صغير من الشعر.
- يركز المردود ومظهر الشعر على حجم وطول الشعر ومدة التسريح. في بادئ الأمر، يمكن استعمال مدة تسريح تتراوح بين 10 - 20 ثانية.
- يمكن تسهيل الاستعمال بمسك طرف الملحق البارد (10) باليد الحرة.
- استعمال كل ملحق مزود كما هو مدون لاحقاً. إذا دعت الضرورة، أعد العملية لحين الحصول على المظهر المرغوب.
- أترك الشعر يبرد قبل تسريجه وتمشيطة.

صفحة الكوي \ الصفحة الثلاثية

قم بتجفيف الشعر بدقة وحرص قبل استعمال الجهاز. أفضل خصلة الشعر وأدخلها بين الملقط (11) والصفحة المموجة. حافظ على الجهاز على وضعه لبضعة ثوان على كل جزء من الخصلة للحصول على ظاهرة موجة مستمرة، ضع الصفحة على الموجة الأخيرة من الجزء السابق. إذا رغبت بظاهرة موجة قوية، لا تلمس الشعر بعد الإجراءات. إذا أردت ظاهرة لطيفة، افتح الخصلات بالأصابع أو مشط الشعر لتكبير حجمه.

• صفحة تجعيد الشعر من 25 ملم و 38 ملم

للحصول على الخصلات المجعدة، أدخل الجزء الأول بين الأسطوانة والملقط (11)، وأدر الأسطوانة على كامل طول الخصلة، وتجنب تراكم شعر الخصلة. يركز تجعيد خصلات الشعر على قوة لف الخصلة على أسطوانة الصفيحة وعلى فترة التسريح. بعد مرور المدة اللازمة للتسريح، افتح الملقط (11) واسحب بلطف الخصلة من الصفيحة. للمزيد من التجعيد المموج، لف الشعر على الإصبع لحين أن يبرد.

صفحة الكوي اللولبية

للحصول على الظاهرة اللولبية، أدخل طرف الخصلة بين الأسطوانة اللولبية والملقط (11). لف الخصلة بتناسق على طول صفيحة الكوي باستعمال اللولب كدليل. بعد مرور المدة اللازمة للتسريح، افتح الملقط (11) واسحب بلطف الخصلة من الصفيحة.

وظيفة ION

الجهاز مزود بوظيفة "ION" بصورة دائمة أثناء التشغيل. يصدر الجهاز دفقا من الأيونات السلبية.

ما هي الأيونات؟

الأيونات، هي جزيئات مشحونة كهربائيا وتوجد في الطبيعة. الأيونات المشحونة سلبيا، تساعد على تنقية الهواء بزالة الأيونات المشحونة إيجابيا (الأيونات الإيجابية، تزيد من تلوث الجو لأنها تكمش المواد الملوثة).

بالقرب من الأماكن البحرية والجبلية وشلالات المياه أو مجاري المياه والأماكن العاصفة، توجد كميات كبيرة من الأيونات السلبية، لذلك نشعر بنوع من الرخاء لأن الهواء نقي، وطبيعي ومجدد للحوية.

التميمه المثالي للشعر

تساعد الأيونات المشحونة السلبية على التميمه المثالي للشعر.

تجزأ الأيونات جزيئات الماء الموجودة في الشعر المغسول، وتسمح بامتصاص أكبر كمية منه إلى داخل ساق الشعر وذلك لمنح الشعر الرطوبة الطبيعية المتوازنة.

ظاهرة البلسم على الشعر

يساعد التميمه بإعطاء التسريح المثالي لشعرك، ويمنحه الحيوية والنعومة والتسريح بسهولة، والحجم واللمعان.

لا شحنة التكهرب الساكنة

تساعد الأيونات السلبية على تخفيض التكهرب الساكن والشعر المكهرب والتقصف.

التنظيف والصيانة

قبل تنظيف الجهاز، افصل دوما القابس من مقبس التيار!

اترك الجهاز يبرد قبل القيام بتنظيفه.

قم بتنظيف جهازك بقطعة قماش مرطبة، لا تغمره أبدا في الماء أو في أي سائل آخر!

هذا الجهاز مطابق للتوجيهات والتوصيات الأوروبية EC/95/2006•EC/108/2004 و EC/125/2009، والقانون (الاتحاد الأوروبي) رقم 2008/1275.



VALERA تضمن الجهاز الذي قمتم بشرائه بناء على الشروط التالية:

١ شروط صلاحية الضمان، يتم تحديدها من قبل الموزع المعتمد في بلد الشراء. تبدأ فترة الضمان من تاريخ شراء الجهاز. ويعتبر تاريخ الشراء موثقاً بختم البائع على شهادة الضمان، أو بواسطة إيصال البيع.

٢ يطبق الضمان على الجهاز، فقط عند إبراز شهادة الضمان أو عند إبراز إيصال الشراء.

٣ الضمان يتكفل بإزالة جميع الأعطال التي تظهر أثناء مدة سريان الضمان والتي تعود أسبابها الى عيوب في المواد أو عيوب في التصنيع. وإزالة هذه الأعطال يمكن أن يتم إما بتصليح الجهاز أو بتبديل الجهاز نفسه. إن الضمان لا يغطي الأعطال والأضرار التي تعود أسبابها للتوصيل الكهربائي الخاطئ أو الغير قانوني، أو للاستعمال الخاطئ للجهاز أو للاستعمال الخارج عن تعليمات الاستعمال.

٤ لا تحق أي مطالبة مهما كانت طبيعتها، وخاصة التعويض عن الأضرار والتي لا تختص بالجهاز، ما عدا المسؤولية التي تحددها القوانين السارية.

٥ خدمة الضمان تتم مجاناً، وهذا لا يعني إطالة فترة الضمان أو فترة ضمان جديدة.

٦ يسقط الضمان اذا تم العبث بالجهاز أو اذا تم تصليح الجهاز بواسطة فنيين غير مرخصين من قبلنا

عند حدوث عطل، أعد الجهاز في علبته مع شهادة الضمان والمختومة من البائع ألى أي مركز خدمة مرخص من قبلنا أو الى البائع بحيث يرسله بدوره الى المستورد للتصليحه بواسطة خدمة الضمان.

使用说明

型号 640.01 - 专业离子美发造型器

敬请仔细阅读这些使用说明并妥善保存：内含关于本电器安全及正确使用的重要说明。

也可在 www.valera.com 上找到

安全警告

- **重要事项：**为了保证具有额外的保护，建议在向设备供电的电路系统中安装一个介入电流不超过30mA的差动开关。更为详尽的信息请联系您信得过的电气技工。
- 在使用本设备前，确保它干燥。
-  **注意：**请勿在浴缸、洗手盆或其它盛水容器的附近使用本设备。
- 8岁以上的儿童以及残疾、聋盲或智障人士或者缺乏经验和知识的人士，在适当监管下可使用本设备；或者确认他们已学会本设备的使用、而且他们意识到相关危险时，可使用本设备。
- 本设备只能连接交流电使用，应检查供电线路的电压是否与设备上标出的数据相符。
- 严禁把本设备浸泡在水或其它液体之中。
- 避免本设备热的表面同脸部、脖子或者同人体其他部位发生接触。使用设备时握住手柄，更换附件时握住附件，对塑料件进行相应保护。
- 在接触金属部分之前先进行冷却。
- 如有异常请勿使用您的设备。不要尝试私自修理电气设备，应当交由授权技书人员。如果供电线损坏，必须由制造商或其技术支持服务或具有类似资质的工作人员更换，避免任何可能风险。
- 如果在浴室使用本器具，用后应拔出电源插头，因为接近水源，即使关机也会很危险。
- 设备只能连接交流电使用。应检查供电电压是否与设备上指出的数据相符。
- 严禁把本设备浸入水中或者其他液体中。
- 请勿把本设备放在可能落入水中或者其他液体中的地方。
- 请勿尝试取回落入水中的电器，应立即把插头从电源插座上拔下来。
- 在运行期间，不要把本设备放到对热敏感的表面。

- 使用完毕之后，总是关掉设备，把插头从电源插座中拔下来。把插头从电源插座中拔下时，不要拉动电线。
- 如果双手是湿的，不要把插头从插座中拔下。
- 在收起设备之前，总要让设备先冷却，从来不要把电线在设备周围缠绕。定期检查电线是否受损。
- 当这些金属部件仍然处于热的状态时，应避免电线同金属部件接触。
- 设备用于已经干燥的头发。
- 合成材料制成的假发不能使用本设备。
- 在设备出现异常则请勿使用之。请勿尝试自行修理本设备，必须请求授权的技术人员进行。如电源线受损，必须由制造商、售后服务中心或等同资格的人员进行更换，以防止危险的发生。
- 如果在浴室使用吹风机，用后应拔出电源插头，因为接近水源，即使关机也会很危险。
- 由于设备的包装材料(塑料袋、纸盒等)会对小孩造成危险，故不得把它们遗留在小孩能够触及的地方。
- 本设备只能作规定的用途使用。其余的任何用途将视作非法使用且存在危险。由于非法和错误使用而造成的任何损失，制造商将不负任何责任。
- 在设备运转时不能使用喷发胶。
- 使烫板保持清洁、不能有灰尘、喷发胶和定型胶等。
- 为了避免出现危险的过热，建议把电线全部展开。

使用方式

- | | |
|------------------|----------------|
| 1 手柄 | 7 0 38 mm大号卷发钳 |
| 2 ON/OFF开关和温度调节器 | 8 旋转式卷发钳 |
| 3 开/关指示灯 | 9 卷发钳/夹板三合一 |
| 4 配件释放按钮 | 10 冷端 |
| 5 离子释放口 | 11 定发夹 |
| 6 0 25 mm小号卷发钳 | 12 底座 |

本电器的启动

1. 将插头插到电源插座中。
2. 要启动本电器，可将开关滑动键(2)置于所需温度的相应档位。
3. 使用本电器前，让欲使用的配件加热至少30秒。
4. 要关闭本电器时，将开关滑动键(2)重新置于0档。

重要事项： 本电器启动期间不得任由它无人看管。
当配件热时，必须使用底座(12)来搁放本电器。

配件的更换

只在本电器关闭并断开电源连接时才能更换配件。 更换期间只接触塑料部件和配件的冷端(10)。金属部件可能仍很热！

1. 按住释放按钮(4)并将配件从手柄(1)中抽出。
2. 将新配件插入并推进手柄(1)，直至听到“咔嚓”一声。

使用建议

- 本电器专为卷曲头发、令头发更闪亮而研制。
- 刚洗完和抹干的头发可以更好地定型。
- 初次使用本电器时，建议在头发小区域进行练习。
- 获得的效果取决于头发的粗度和长度以及卷发时间。开始时，可卷发10至20秒。
- 用另一手抓住配件的冷端(10)令使用更容易。

- 按照下列说明使用每一附属配件。如有必要可重复各种操作，直至达到所需的效果。
- 在梳或刷头发前，应先让头发冷却。

卷发钳/板三合一

使用本电器前应先干发。分出一缕头发并将之放在卷发钳(11)和卷发板之间。在发缕的每一段用本电器保持夹住数秒。要获得连续卷曲的效果，可将卷发板放在前一段的最后一个波浪上。如果要获得显著的卷曲效果，操作后不要接触头发。要获得较柔和的效果，可用手指又开发缕，或刷理头发以增加蓬松感。

Ø 25 mm和Ø 38 mm卷发钳

要获得小卷发，可将发缕的前端放在卷筒和发钳(11)间并转动，令发缕卷绕卷筒，注意不要重叠卷绕。将发缕在卷筒上的卷绕力度越大及卷发时间越长，则卷发越密集。在卷发所需时间过后，打开发钳(11)并将发缕从卷发钳中抽出。为保证卷发维持更长时间，可将卷发卷绕一只手指，直至头发冷却。

旋转式卷发钳

要制造螺旋，可将发缕端放入旋转式卷筒和发钳(11)间。利用螺旋作导轨，将发缕均匀卷绕整个卷发钳。在卷发所需时间过后，打开发钳(11)并将发缕从卷发钳中抽出。

ION (离子)功能

这个产品在使用期间总是保持启动“ION (离子)”功能。本电器可产生负离子流。

离子是什么？

离子是自然中存在的电电荷粒子。

负离子能够中和正荷离子，帮助净化空气；而正荷离子则相反，在大气中留住大部分污染剂，导致空气恶化。

在一场暴风雨后，或者在海上或山上瀑布和溪水附近，存在大量负离子，会令人有健康舒适的感觉，因为存在更纯净、自然、焕发生机的空气。

改善头发的水分

负离子有助于保持头发的正确水分。

离子令刚洗完的头发上所存在的水粒子微粉化，令发茎内部可以吸收更多水分，从而恢复头发的天然湿度平衡。

对头发的护发效果

更佳的水分有利于头发的调理，具有再生效果，令头发更柔软，易于梳理，更蓬松，并富有光泽。

没有静电荷或“fly away”

负离子有助于减少静电、头发“fly away (竖立)”及卷曲现象。

清洁和保养

清洁本电器前，应先将插头从电源插座中拔出！

在清洁本电器前应先让其冷却。

可以用湿布清洁本电器；但千万不能将它浸泡在水或任何其它液体中！

本电器符合欧洲标准2004/108/CE、2009/125/CE、2006/95/CE以及(欧盟)第1275/2008号法令。



保证条款

VALERA 保证阁下购买的设备符合下列条件：

1. 本公司在购买国的正式经销商所制定的保证条款有效。在瑞士及欧盟44/99/CE指令生效的国家中，质保期为24个月（家庭用途）或 12个月（工作或类似用途）。质保期从设备购买之日起算。购买日期为卖家妥善编制并盖章的质保证书或购买文件显示或标注的日期。
 2. 只有出示当前有效的质保证书或购买文件后，方可享受质保。
 3. 质保范围包括消除质保期间由于明显的材料或制作工艺缺陷而出现的各种瑕疵。消除设备瑕疵可以通过修理或更换整个设备加以实现。质保范围不包括因连接不符合规范的电源，产品使用不当以及不遵守《使用规范》而导致的瑕疵或损坏。
 4. 任何性质的其他申索均不属质保范围，尤其设备本身之外的损害赔偿，现行法律明文确立的责任（若有）除外。
 5. 质保服务免费提供；质保服务不会延长或重新开始质保期。
 6. 如果未经授权的人员擅自改动或修理设备，质保条款将失效。
- 倘若出现故障，将包装完好并附带质保证书的设备送往本公司的某个授权“援助中心”或阁下购物的商家，后者会将其送交正式进口商实施质保维修。质保证书必须有卖家妥善标注的日期，并加盖印章。

VALERA 是瑞士 Ligo Electric S.A.的注册商标。

VALERA دستگاه خریداری شده توسط شما را با شرایط ذیل ضمانت می‌نماید:

1. شرایط ضمانت تعیین شده توسط توزیع کننده رسمی ما در کشور محل خرید معتبر هستند. در سوئیس و کشورهای دیگر مقررات اروپایی 44/99/CE معتبر هستند، دوره ضمانت 24 ماه برای استفاده خانگی و 12 ماه برای استفاده حرفه‌ای یا مشابه آن است. دوره ضمانت از تاریخ خرید دستگاه آغاز می‌شود. تاریخ خرید، تاریخی است که در این گواهی ضمانت که به‌طور مناسب تکمیل و مهر شده، قید گردیده یا تاریخی که در مدرک خرید قید شده است.
 2. ضمانت فقط بعد از ارایه این گواهی ضمانت یا ارایه مدرک خرید، قابل اعمال است.
 3. ضمانت، بر طرف کردن تمام نقایصی که در مدت ضمانت بروز کرده و ناشی از نقایص جنس کالا یا نقایص ساخت است، را پوشش می‌دهد. بر طرف کردن نقایص دستگاه می‌تواند با تعمیر یا تعویض آن محصول صورت گیرد. این ضمانت نقایص یا خسارات ناشی از متصل کردن به شبکه برق غیرمنطبق با مقررات، یا ناشی از استفاده نابه‌جا از محصول و همچنین ناشی از عدم رعایت مقررات استفاده را پوشش نمی‌دهد.
 4. هرگونه جبران خسارت با هر ماهیتی، به‌ویژه جبران خسارت احتمالی خارج از دستگاه، مستثنا است به استثنای مسئولیت احتمالی که صریحاً در قوانین جاری تعیین شده باشد.
 5. سرویس ضمانت بدون مطالبه هزینه، انجام می‌شود؛ آن بر طولانی شدن یا شروع مجدد دوره ضمانت دلالت نمی‌کند.
 6. در صورتی که این دستگاه توسط افراد غیرمجاز دستکاری یا تعمیر شود، این ضمانت از درجه اعتبار ساقط می‌گردد.
- در صورت خرابی، دستگاه به‌خوبی بسته‌بندی شده را همراه با گواهی ضمانت دارای تاریخ و مهر فروشنده به یکی از مراکز خدمات مجاز برگردانید یا به فروشنده خودتان تحویل دهید تا وی، برای تعمیر مربوط به ضمانت، نسبت به ارسال آن برای وارادکننده رسمی دستگاه اقدام نماید.

دور انداختن دستگاه

- علامت سطل زباله بر روی محصول یا بر روی بسته‌بندی آن نشان می‌دهد که این محصول را با زباله‌های خانگی نباید دور انداخت؛ آن را می‌باید به مراکز جمع‌آوری و بازیافت تجهیزات الکتریکی و الکترونیکی تحویل داد. با اطمینان یافتن از دور انداختن درست دستگاه، از پیامدهای زیان‌بار و بالقوه دور انداختن نامناسب این دستگاه بر روی محیط زیست و سلامت انسان، پیش‌گیری می‌شود. برای کسب اطلاعات بیشتر درباره بازیافت این محصول، با فروشنده یا مرکز خدمات پس‌ازفروش مشورت نمایید.

- برای تسهیل روش استفاده از دستگاه، با دست آزادتان انتهای داغ‌نشده انبرک (10) را نگه دارید.
- در صورت لزوم، مراحل مختلف را تکرار کنید تا به تأثیر دلخواه دست یابید.
- پیش از شانه‌کردن یا برس‌کاری، بگذارید مویتان سرد شود.

انبرک سه شاخه

قبل از استفاده از دستگاه، موهایتان را کاملاً خشک کنید. یک دسته از مو را جدا کنید و آن را بین گیره مو (11) و صفحه موج‌دار کردن قرار دهید. به مدت چند ثانیه وسیله جانبی را بر روی هر دسته مو در جایش نگه دارید. برای اثر مداوم موج‌دار شدن، صفحه موج‌دار کردن را بر روی آخرین موج ایجادشده در دسته موی پیشین قرار دهید. برای ماندگاری موج ایجاد شده، پس از پایان فرایند، مو را دستکاری نکنید. برای دستیابی به موج‌هایی ملایم‌تر، موج‌ها را با انگشت‌هایتان باز کنید یا موها را به آرامی برس بکشید تا حجم آن افزایش یابد.

انبرک‌های مجددکنی با قطر دهانه 25 و 38 میلی‌متر

برای دستیابی به مویی مجعد، انتهای دسته مو را بین انبرک و گیره مو (8) قرار دهید و دستگاه را بچرخانید تا تمام دسته مو در طول انبرک و بدون هم‌پوشانی پیچیده شود. هراندازه که میزان فشار به کار رفته برای پیچاندن مو به دور انبرک زیاد باشد و نیز اگر مدت زمان مجددکنی طولانی باشد، موهای مجددشده ماندگارتر خواهند بود. در پایان مدت زمان مجددکنی، گیره مو (8) را باز کنید و با احتیاط مو را از دستگاه جدا کنید. برای افزایش ماندگاری موی مجعد، هنگامی که مویتان در حال سرد شدن است، آن را به دور یکی از انگشتان‌تان ببیچید.

انبرک پیچش حلزونی

برای ایجاد حالت پیچش حلزونی، انتهای دسته مو را بین گیره مو (11) و انبرک پیچش قرار دهید و دسته مو را به دور تمامی طول انبرک ببیچانید؛ از خطوط ماریچی به عنوان راهنما استفاده کنید. در پایان کار، گیره مو را باز کنید و با دقت مو را از دستگاه جدا کنید.

عملکرد یون

این دستگاه دارای ویژگی یون‌ساز است که هنگام عملکرد دستگاه فعال است؛ دستگاه جریانی از یون‌های منفی تولید می‌کند.

یون چیست؟

یون‌ها ذراتی دارای بار الکتریکی اند که در طبیعت یافت می‌شوند. یون‌های دارای بار منفی به وسیله خنثی کردن یون‌های مثبت - که با ننگه‌داشتن بسیاری از عوامل آلاینده در هوا، کیفیت آن را کاهش می‌دهند - به تصفیه هوا یاری می‌رسانند.

حجم زیادی از یون‌های منفی پس از رعد و برق، در کنار دریا، در کوهستان یا در نزدیکی آبشار و رودخانه وجود دارد؛ در مکان‌های مذکور وجود هوای خالص و پاک، سبب احساس نشاط در آدمی می‌شود.

هیدراسیون بهینه مو

یون‌های منفی به حفظ رطوبت بهینه موی شما یاری می‌رسانند. به ویژه ذرات آب روی موهای تازه شسته را کوچک می‌کنند و ساقه مو را قادر می‌سازند تا رطوبت بیشتری جذب کند و در نتیجه، رطوبت طبیعی مو را به آن باز می‌گردانند.

اثر حالت‌پذیری مو

هیدراسیون بهینه، موها را احیا می‌کند و حجم و درخشندگی مو را افزایش می‌دهد؛ و فرایند شانه‌کردن مو را تسهیل می‌کند.

بدون تولید الکتریسیته ساکن و "وز" شدن مو

یون‌های منفی الکتریسیته ساکن مو را کاهش می‌دهند و سبب پیش‌گیری از "وز" شدن مو می‌شوند.

تمیزکاری و نگه‌داری

پیش از آغاز فرایند تمیزکاری دستگاه، دوشاخه را از برق بکشید. پیش از تمیزکاری، بگذارید دستگاه و لوازم جانبی آن خنک شوند.

این دستگاه را می‌توان با پارچه‌ای نمدار تمیز کرد؛ از فروردن آن در آب یا مایعات دیگر بپرهیزید!

این دستگاه با مقررات اروپایی شماره 2004/108/CE, 2006/95/CE, 2009/125/CE و با مقررات (اتحادیه اروپا) به شماره 1275/2008 مطابقت دارد.



- سعی نکنید یک دستگاه برقی را که در آب افتاده، مورد استفاده قرار دهید: فوراً دوشاخه را از پریز برق جدا کنید.
- مطمئن شوید که دستگاه، قبل از استفاده، کاملاً خشک باشد.
- در هنگام کار، دستگاه را روی سطوح حساس به گرما قرار ندهید.
- همیشه، بعد از استفاده، دستگاه را خاموش کرده و دوشاخه را از پریز برق بکشید. برای جدا کردن دوشاخه از پریز، سیم آن را نکشید.
- اگر دست‌های شما خیس هستند پریز برق را با دست نکشید.
- همیشه قبل از قرار دادن دستگاه در جای خود، بگذارید سرد شود و هرگز کابل را دور دستگاه نپیچید.
- به‌طور دور‌های کنترل کنید که سیم آسیب ندیده باشد.
- وقتی که قسمت‌های فلزی دستگاه هنوز گرم هستند از تماس سیم دستگاه با آنها اجتناب کنید.
- این دستگاه را روی موهای خشک مورد استفاده قرار دهید.
- این دستگاه را روی پوستی که جنس موهای آن از مواد مصنوعی است، استفاده نکنید.
- اجزای بستهبندی دستگاه (کیسه‌های پلاستیکی، قوطی مقوایی و غیره) نباید در دسترس کودکان قرار گیرند چون به‌طور بالقوه منشأ خطر هستند.
- این دستگاه صرفاً باید برای مصرفی استفاده شود که برای آن مصرف طراحی شده است. هرگونه استفاده دیگر، نابهما تلقی گردیده و بنابراین خطرناک است. سازنده دستگاه نمی‌تواند مسئول آسیب‌های احتمالی ناشی از استفاده نابهما یا نادرست تلقی شود.
- وقتی که دستگاه در حال کار است، از اسپری مو استفاده نکنید.
- صفحات مربوطه را تمیز و فاقد گردوغبار، اسپری مو، ژل تثبیت‌کننده و غیره نگهدارید.
- به‌منظور اجتناب از داغ‌شدن بیش‌از حد و خطرناک دستگاه، توصیه می‌شود سیم برق را به‌طور کامل باز کنید.

توصیف اجزا

- 1- دستگیره
- 2- کلید روشن/خاموش کردن و کنترل دما
- 3- نشانگر روشن/خاموش بودن
- 4- دکمه رهاننده لوازم جانبی
- 5- شیار انتشار یون
- 6- انبرک مجعدکنی، با قطر دهانه 25 میلی‌متری
- 7- انبرک مجعدکنی با قطر دهانه 38 میلی‌متری
- 8- انبرک پیچش حلزونی مو
- 9- انبرک سه شاخه
- 10- انتهای داغ‌نشدنی (انبرک‌ها)
- 11- گیره مو
- 12- پایه

روشن کردن دستگاه

- 1- دوشاخه دستگاه را به برق بزنید.
- 2- برای روشن کردن دستگاه، کلید (2) را بلغزانید و بر روی تنظیم دمای دلخواه قرار دهید.
- 3- پیش از استفاده از دستگاه، بگذارید وسیله جانبی انتخابی دست‌کم به مدت 30 ثانیه گرم شود.
- 4- برای خاموش کردن دستگاه، کلید (2) را به موقعیت "0" برگردانید.

مهم: هیچ‌گاه دستگاه روشن را به حال خود رها نکنید. هنگامی که وسیله جانبی مورد استفاده داغ است، از پایه (12) به عنوان تکیه‌گاه استفاده کنید.

تغییر لوازم جانبی

- تنها هنگامی که دستگاه خاموش است و به برق نیست، لوازم جانبی را تغییر دهید.
- هنگام تعویض لوازم جانبی، تنها قسمت‌های پلاستیکی دستگاه و انتهای داغ‌نشدنی وسیله جانبی (10) را لمس کنید. بخش‌های فلزی ممکن است هنوز داغ باشند.
- دکمه رهاننده لوازم جانبی (4) را فشار دهید و وسیله الحاقی را از دستگیره جدا کنید (1).
- وسیله جانبی جدید را در جایش قرار دهید و فشار دهید تا با صدای تقه‌ای درجایش محکم شود.

رهنمودهای عملکرد

- این دستگاه برای مجعدکردن مو و درخشندگی آن طراحی شده است.
- مویی که شسته و خشک‌شده باشد، بهتر حالت می‌گیرد.
- هنگام استفاده برای نخستین بار، توصیه می‌شود که دستگاه را بر روی بخش‌های کوچکی از مو امتحان کنید.
- تأثیر عملکرد دستگاه به ضخامت و طول مو و نیز مدت زمان مجعدکنی بستگی دارد. در ابتدا، فرایند مجعدکنی را به مدت زمان 10 تا 20 ثانیه انجام دهید.

دستورالعمل‌های استفاده

دستگاه چند منظوره آرایش مو 640.01

لطفاً پیش از استفاده از دستگاه، این دستورالعمل‌ها را به دقت بخوانید. این دفترچه حاوی اطلاعاتی مهم دربارهٔ ایمنی و روش استفاده از دستگاه است.
همچنین قابل‌دسترسی در سایت www.valera.com می‌باشد

هشدارهای ایمنی

- مهم: برای یک تضمین ایمنی اضافی، توصیه می‌شود که در شبکه برقی که دستگاه با آن تغذیه می‌شود، یک کلید افتراقی با یک جریان برقی که بیشتر از 30 مگامپر نباشد، نصب شود. برای اطلاعات بیشتر به تکنسین برق مورد اعتماد مراجعه کنید.
- اطمینان حاصل کنید که دستگاه قبل از استفاده کاملاً خشک باشد
- توجه: از این دستگاه در نزدیکی وان حمام، وان دست‌شویی یا ظروفی که حاوی آب باشند، استفاده نکنید. 
- دستگاه حاضر توسط کودکان 8 سال به بالا و توسط افراد با توان فیزیکی، حسی یا مغزی کم یا دارای تجربه و شناخت کم، در صورتی که تحت مراقبت مناسب باشند، یا اینکه در صورتی که در رابطه با استفاده از دستگاه به صورت ایمن مورد آموزش قرار گرفته باشند و از خطرات مرتبط آگاه باشند، می‌تواند مورد استفاده قرار گیرد.
- کودکان نباید با دستگاه بازی کنند.
- عملیات نظافت و تعمیر و نگهداری نباید توسط کودکانی که بدون مراقبت هستند، انجام شود.
- از تماس سطوح داغ دستگاه با صورت، گردن یا سایر قسمت‌های بدن اجتناب کنید. برای استفاده، دستگیره دستگاه را بگیرید و برای تعویض لوازم جانبی، از حفاظ‌های سلاستیکی مربوطه استفاده کنید.
- قبل از دست‌زدن به قسمت‌های فلزی، بگذارید آنها سرد شوند.
- از دستگاه خود، در صورتی که رفتار ناهنجار بروز دهد، استفاده نکنید. سعی نکنید لوازم الکتریکی را به‌تنهایی تعمیر کنید، بلکه به یک تکنسین مجاز مراجعه کنید. اگر سیم برق آسیب دیده است، باید توسط تولیدکننده یا خدمات فنی آن و یا به‌هر حال توسط فردی دارای شرایط مشابه، به‌منظور پیش‌گیری از هرگونه خطر، جای‌گزین شود.
- هنگامی که دستگاه در یک حمام مورد استفاده قرار می‌گیرد، بعد از استفاده، آن را از پریز برق بکشید چون مجاورت با آب حتی وقتی که دستگاه خاموش است خطرناک است.
- دستگاه را فقط به جریان متناوب وصل نموده و کنترل کنید که ولتاژ شبکه با ولتاژ مشخص‌شده روی دستگاه یکسان باشد.
- هرگز دستگاه را در آب یا سایر مایعات فرو نبرید.
- دستگاه را در جایی که امکان افتادن آن در آب یا مایعی دیگر وجود دارد، قرار ندهید.

Service Center

- CH VALERA - Service
Via Ponte Laveggio, 9
6853 Ligornetto / Mendrisio
- D BRAUKMANN GmbH
Raiffeisenstrasse, 9
D 59757 Arnsberg
Tel: +49 (0) 29 32 / 547 66 99
Fax: +49 (0) 29 32 / 80 55 477
valera-service@braukmann.de
- E Servicio Técnico Central
PRESAT S.A.
TEL: +34 93 247 8570
presat@presat.net
www.presat.net

Distribuidor Exclusivo para España:
River International S.A.
C / Beethoven 15, Ático
08021 - BARCELONA
Tel: +34 93 201 3777
Fax: + 34 93 202 3804
www.riverint.com