

PERFECT STEAM

PROFESSIONAL STEAM STRAIGHTENER
WITH BUILT-IN WATER TANK
*LISSEUR PROFESSIONNEL À VAPEUR
AVEC RÉSERVOIR D'EAU INTÉGRÉ*

USER MANUAL

The logo for the brand 'ultron' features the word 'ultron' in a lowercase, sans-serif font. A thick, black, curved line arches over the letters 'l', 't', 'r', and 'o', starting from the top of the 'l' and ending at the top of the 'o'.

Gratulujeme a děkujeme vám za zakoupení produktu Ultron Perfect Steam, parní žehličky na vlasy se zabudovanou nádržkou na vodu. Před použitím tohoto výrobku si pozorně přečtěte následující pokyny a uschovejte je pro budoucí použití.

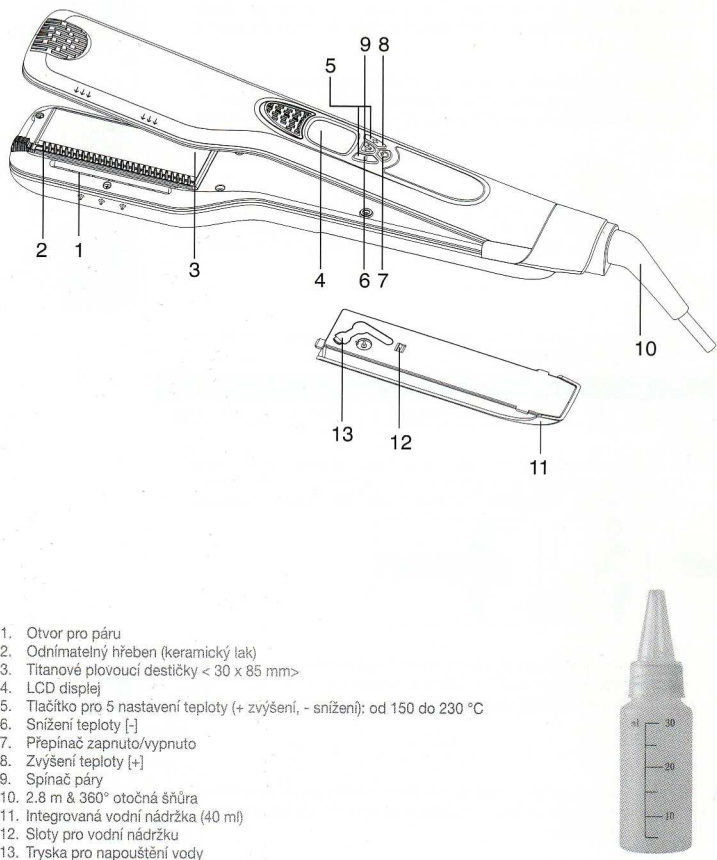

1. Otvor pro páru
2. Odnímatelný hřeben (keramický lak)
3. Titanové plovoucí destičky < 30 x 85 mm>
4. LCD displej
5. Tlačítko pro 5 nastavení teploty (+ zvýšení, - snížení): od 150 do 230 °C
6. Snížení teploty [-]
7. Přepínač zapnuto/vypnuto
8. Zvýšení teploty [+]
9. Spínač páry
10. 2,8 m & 360° otočná šňůra
11. Integrovaná vodní nádržka (40 ml)
12. Sloty pro vodní nádržku
13. Tryska pro napouštění vody

1 | PŘED POUŽITÍM

1. Před použitím výrobku si pečlivě přečtěte návod.
2. Stiskněte a podržte nádržku na vodu a oddělte ji směrem dolů dle toho, jak je uvedeno níže (demontujte nádržku na vodu tak, jak je uvedeno níže).

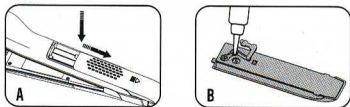

3. Otevřete PVC kryt vodní nádržky a naplňte ji demineralizovanou vodou. Nenaplňujte nádržku na vodu křemem, kosmetikou, kalcidlem nebo pevnými a dalšími látkami, které mohou způsobit poškození produktu.

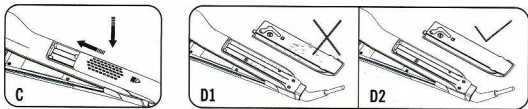

2 | PRVNÍ POUŽITÍ

1. Připojte k napájení. Stiskněte a podržte tlačítko na zapnutí/vypnutí pro zapnutí přístroje a žehličky na vlasy Ultron Perfect Steam a LCD obrazovka se automaticky spustí.
2. Vyberte vhodnou teplotu pro váš typ vlasů. Výchozí teplota při prvním zapojení a zapnutí přístroje je 190°C; výchozí teplota při opětovném zapnutí bez odpojení od zdroje napájení je stejná jako teplota naposledy aplikovaná.

3 | NÁVOD K POUŽITÍ

1. Při zapojení do napájení zobrazí parní žehlička Ultron „vypnuto“ a bzučák jednou zapípá, čímž dá najevo, že je přístroj zapojený do napájení.

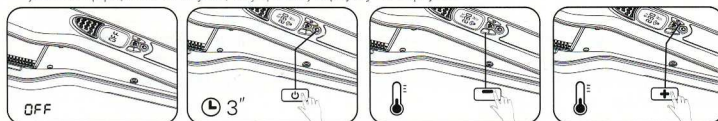

2. Stisknete a podržte tlačítko pro zapnutí/vypnutí po dobu 3 sekund, aby se žehlička na vlasy Perfect Steam předeřhřála. Když teplota dosáhne nastavené hodnoty, bzučák dvakrát zapípá. (Symbol páry. Když ukazatel teploty bliká, znamená to, že teplota stoupá. Když je ukazatel teploty neustále zapnutý, znamená to, že teplota dosahuje zvolené hodnoty.)



3. 5 sekund po dokončení nastavování teploty se bezpečnostní zámek automaticky uzamkne (symbol zámku se zobrazí na obrazovce). Tento model dokáže vám dokáže zabránit omylem stisknout tlačítko pro změnu teploty.

4. Pokud chcete změnit teplotu parní žehličky na vlasy, musíte ji nejprve odemknout. Stisknete a držte na 3 sekundy libovolné tlačítko. Symbol zámku na obrazovce zmizí, abyste tak mohli změnit teplotu.

5. Podle kvality vašich vlasů vyberte vhodný teplotní model 150°C - 170°C - 190°C - 210°C or 230°C.

150°C	170°C	190°C	210°C	230°C
For damaged hair	For soft hair	For medium hair	For rough hair	For super hard hair

6. Během používání žehličky na vlasy Perfect Steam pro stylizaci vlasů vlasy upevněte mezi destičky a pomalu ji pohybujte od kořínků po konečky, aby tak parní ionty z žehličky byly rovnoměrně rozmístěny na vašich vlasech a poskytl jim extra hydrataci.

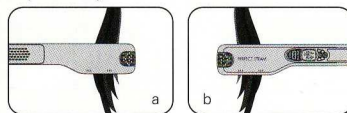

7. Pokud není žehlička na vlasy Perfect Steam používána déle než 20 minut, automaticky přejde do úsporného režimu „SLP“ (SLEEP mode) a sníží teplotu na 150°C. Pokud není používána déle než hodinu, automaticky se vypne.

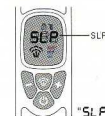

8. Protože v žehličce na vlasy Perfect Steam zůstává po vypnutí zbytkové teplo, nechte ji prosím vychladnout po dobu nejméně 10 minut před jejím uskladněním.

4 | ČIŠTĚNÍ & ÚDRŽBA

1. Vypněte zařízení a odpojte napájecí kabel. Nechte jej vychladnout po dobu nejméně 10 minut.
2. K čištění usazenin na žehličce na vlasy použijte suchý hadřík.
3. Odmontujte nádržku na vodu a odstraňte vodu v nádržce.
4. Použijte suchý ručník vymazáním z vody na povrchu dokonale parní žehlička aby to v suchu.
5. Hřeben můžete odmontovat a vyčistit jej vodou. Až uschne, můžete jej znovu namontovat (odmontujte a namontujte hřeben tak, jak je uvedeno níže).
6. Pokud není zařízení dlouho používáno, kompletně jej prosím vysušte, odmontujte nádržku na vodu, odstraňte zbytkovou vodu v nádržce a po úplném vysušení zařízení uskladněte.

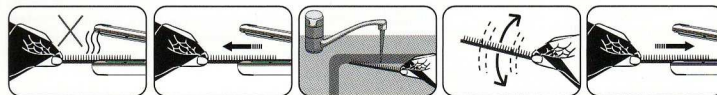

5 | VAROVÁNÍ

Tento přístroj nepoužívejte v blízkosti van, sprch, umyvadel nebo jiných nádob obsahujících vodu.

Tento výrobek nevyhazujte do netříděného komunálního odpadu.

Tento spotřebič není vhodný k použití osobami (včetně dětí) s fyzickým, smyslovým nebo psychickým hendikepem nebo osobami, které nemají příslušné zkušenosti nebo znalosti ohledně používání takového spotřebiče, pokud nebudou pod dohledem nebo po instrukci zaměřené na používání spotřebiče od osoby, která zodpovídá za jejich bezpečnost. Děti mladší 14 let musí být pod dozorem, aby bylo zajištěno, že si se spotřebičem nebudou hrát.

Elektrické spotřebiče musí být mimo dosah dětí.

6 | UPOZORNĚNÍ

Nebezpečí popálení!

- Vždy toto zařízení odpojte ihned po použití.
- Používejte tento přístroj pouze v souladu se zamýšleným způsobem použití, jak je popsáno v této příručce. Nepoužívejte příslušenství, které není doporučeno výrobcem.
- Nikdy nepoužívejte tento přístroj, pokud má poškozený kabel nebo zástrčku, pokud nefunguje správně nebo pokud byl upuštěn, poškozen nebo vhozen do vody.
- Udržujte kabel mimo horké povrchy. Neomotávejte napájecí kabel kolem přístroje.
- Nikdy nevhazujte ani nezasunujte jakýkoliv objekt do libovolného otvoru nebo hadice.
- Nepoužívejte na tento přístroj prodlužovací kabely.
- Kabel nesmí přijít do styku s topnými deskami.
- Kabel nenavíjejte kolem přístroje, protože by to mohlo způsobit poškození rozvodu kabelů.
- Připojený přístroj nepokládejte na žádný dřevěný, papírový nebo materiální povrch.
- Nenechávejte tento přístroj bez dozoru, když je zapojený do zásuvky.
- Přístroj držte daleko od přímého slunečního záření, mimo koupelny a jiná vlhká místa.
- Skladujte jej na chladných, větraných a suchých místech.

Gratulujeme a ďakujeme vám ku kúpe Ultron Perfect Steam - parného vyrovnávača vlasov so zabudovaným zásobníkom na vodu. Pred použitím tohto výrobku si starostlivo prečítajte pokyny a odložte si ich pre budúce použitie.

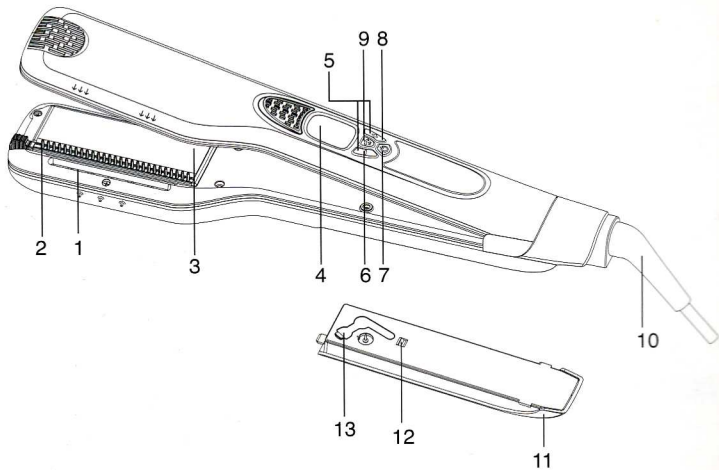

- Vývod pary
- Odnímateľný hrebeň (keramický povrch)
- Titánové pohyblivé platničky < 30 x 85 mm >
- LCD displej
- Tlačidlo na výber z platiek teplôt (+ zvýšenie, - zníženie): od 150°C do 230°C
- Zníženie teploty [-]
- Prepínač ZAPNUTÉ/VYPNUTÉ (ON/OFF)
- Zvýšenie teploty [+]
- Prepínač pary
- 2,8 m kábel, otočný v 360-stupňoch
- Integrovaná vodná nádrž (40 ml)
- Drážky pre kartu nádrže
- Vodná plniaca tryska



1 | PRED POUŽITÍM

- Pred použitím si pozorne prečítajte návod na použitie.
- Stlačte a podržte zásobník na vodu a odstráňte ho tak, ako je to zobrazené nižšie.
- Zásobník na vodu opäť pripievte. Skontrolujte smer zásobníka a vodorovne ho potlačte do drážky na kartu zásobníka, až pokiaľ nebudete počuť "cvaknutie". Uistite sa, prosím, že pred použitím bol zásobník na vodu riadne pripiepený.

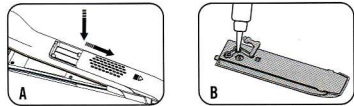

- Otvorte plastový kryt zásobníka na vodu a naplňte ho demineralizovanej vody. Zásobník na vodu nenapĺňajte krémom, kozmetikou, aromatickým olejom, pevnými a ani inými látkami, ktoré spôsobia poškodenie výrobku.

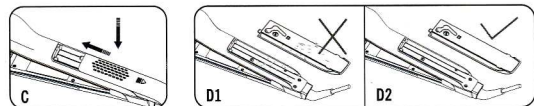

2 | PRVÉ POUŽITIE

- Pripojte k napájaniu. Stlačte a podržte tlačidlo on/off, aby ste spustili vyrovnávač vlasov Ultron Perfect Steam a LCD obrazovka sa automaticky zapne.
- Vyberte vhodnú teplotu pre vaše vlasy. Predvolená spúšťacia teplota pre prvé zapnutie je 190°C. Predvolená teplota opätovného zapnutia bez toho, aby bol prístroj odpojený je tá teplota, ktorá bola nastavená v predošlom použití.

3 | AKO PRÍSTROJ POUŽÍVAŤ

- Pri zapojení do siete zobrazí parný vyrovnávač vlasov Ultron „OFF“ a raz pípne, čo znamená, že bol pripojený do elektrickej siete.

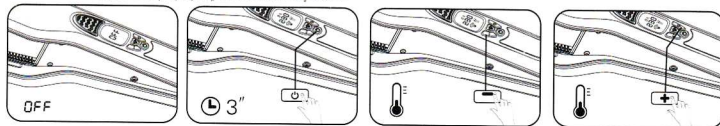

- Stlačte a podržte kláves Zap-Vyp (on-off po dobu troch sekúnd, aby sa spustilo predhriatie vyrovnávača vlasov Perfect Steam. Keď teplota dosiahne nastavenú teplotu, prístroj zapípa dvakrát. (Para symbol. Keď ukazovateľ teploty bliká, znamená to, že teplota stúpa. Ak je ukazovateľ teploty zobrazený stále, znamená to, že bola dosiahnutá zvolená teplota.)
- 5 sekúnd po dokončení nastavenia teploty sa bezpečnostná zámka automaticky uzamkne (symbol uzamknutia sa objaví na obrazovke). Tento vzor vám môže zabrániť neumyšlene stlačiť klávesu na zmenu nastavenej teploty.
- Ak chcete zmeniť teplotu parného vyrovnávača vlasov, musíte ho najprv odomknúť. Stlačte a tri sekundy podržte ľubovoľný kláves. Symbol uzamknutia sa prestane zobrazovať a budete môcť zmeniť teplotu.
- V závislosti od typu vašich vlasov zvolte vhodnú teplotu
150°C - 170°C - 190°C - 210°C alebo 230°C.

150°C	170°C	190°C	210°C	230°C
For damaged hair	For soft hair	For medium hair	For rough hair	For super hard hair

- Pri používaní vyrovnávača vlasov Perfect Steam na úpravu účesov zachyťte vlasy medzi platničky a pomaly sa pohybujte od korení ku končekom. Parné ióny z vyrovnávača tak budú rovnomerne rozdeľované na vlasy tak, aby im poskytli väčšiu hydratáciu.

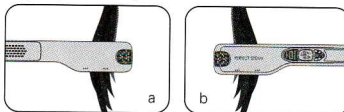

- Po 20 minútovej nečinnosti prejde vyrovnávač vlasov Perfect Steam automaticky do režimu úspory energie (SLP) (Režim SLEEP) a teplotu zníži na 150°C. Po hodinovej nečinnosti sa prístroj automaticky vypne.

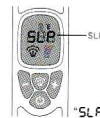

- Keďže vyrovnávač vlasov Perfect Steam je stále horúci i po tom, ako bol vypnutý, nechajte ho vychladnúť aspoň 10 minút predtým, ako ho odložíte.

4 | ČISTENIE A ÚDRŽBA

- Vypnite zariadenie a odpojte napájací kábel. Nechajte ho vychladnúť najmenej 10 minút.
- Pomocou suchej handričky vyčistite nečistoty, nachádzajúce sa na vyrovnávači.
- Odmontujte zásobník na vodu a vylejte jeho obsah.
- Použite suchú utierku na utretie povrchu vyrovnávača vlasov Perfect Steam tak, aby zostal suchý.
- Môžete demontovať hrebeň, umyť ho a pripievať ho späť, keď bude suchý (hrebeň demontujte a namontujte podľa obrázku nižšie).
- Ak sa zariadenie dlhšie nepoužíva, kompletne ho vysušte, odstráňte zásobník na vodu, vylejte zvyšok vody z nádrže a zariadenie uložte keď bude úplne suché.

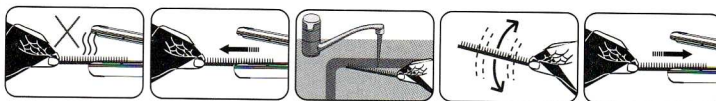

5 | UPOZORNENIA

Nepoužívajte tento spotrebič v blízkosti vani, sprch, umývadiel ani iných nádob obsahujúcich vodu.

Nevyhadzujte tento produkt do netriedeného komunálneho odpadu.

Tento spotrebič nie je vhodný na používanie osobami (vrátane detí) s telesným, zmyslovým alebo duševným postihnutím alebo osobami, ktoré nemajú potrebnú skúsenosť či vedomosť o používaní takéhoto spotrebiča, ak nekonajú pod dozorom osoby, ktorá je zodpovedná za ich bezpečie, alebo od tejto osoby nedostali pokyny ohľadom použitia tohto spotrebiča. Deti mladšie ako 14 rokov musia byť pri používaní spotrebiča pod dozorom, ktorý zabezpečí, aby sa so spotrebičom nehrali.

Elektrické spotrebiče by mali byť uchovávané mimo dosahu detí.

6 | VÝSTRAHA

Nebezpečenstvo popálenín!

- Vždy toto zariadenie ihneď po použití odpojte!
- Používajte toto zariadenie výhradne na účely popísané v tomto návode.
- Nepoužívajte príslušenstvo, ktoré neodporúča výrobca.
- Nikdy toto zariadenie nepoužívajte, ak má poškodený kábel alebo zástrčku, alebo ak nepracuje správne či spadlo, poškodilo sa alebo bolo ponorené do vody.
- Kábel udržiajte od vykurovaných povrchov. Okolo spotrebiča neomotávejte kábel.
- Do otvorov alebo hadice neháďte ani nekladajte žiadne predmety.
- Tento spotrebič nepoužívajte s predlžovacími káblami.
- Kábel nesmie prísť do kontaktu s vyhrievacími platničkami.
- Kábel nenavijajte okolo spotrebiča, mohlo by to spôsobiť poškodenie káblových vedení.
- Ak je spotrebič zapojený, nepokladajte ho na žiaden drevený, papierový alebo látkový povrch.
- Zapojené zariadenie nenechávajte bez dozoru.
- Prosím, uchovávajte zariadenie od priameho slnečného svetla, kúpeľní, či iných vlhkých priestorov.
- Prístroj uchovávajte na chladnom, ventilovanom a suchom mieste.

Congratulations and thank you for choosing Ultron Perfect Steam, the steam straightener with built-in water tank. Before using this product, please read the following instructions carefully and keep them for future reference.

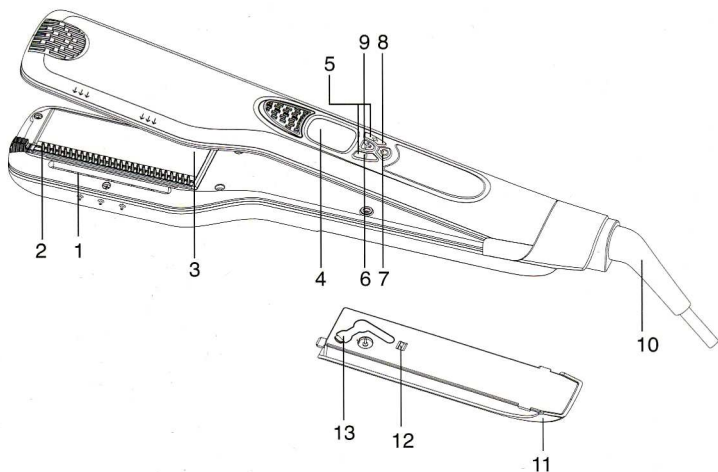

1. Steam outlet
2. Removable comb (ceramic coating)
3. Titanium floating plates < 30 x 85 mm >
4. LCD display
5. Temperature settings button (+ increase, - decrease): from 150°C to 230°C
6. Reduce Temperature [-]
7. Switch ON/OFF
8. Increase temperature [+]
9. Steam switch
10. 2.8 m & 360° swivel cord
11. Integrated water reservoir (40 ml)
12. Tank's card slots
13. Water filling nozzle



1 | BEFORE USE

1. Read instructions carefully before use.
2. Press and hold the water storage tank, and take it down as shown below (demount the water storage tank as shown below).

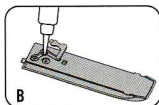
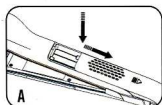

3. Open the PVC cover of the water storage tank and fill the tank with demineralized water. Do not fill the water tank with lotion, cosmetic, incense oil, solid and other matters that will cause damage to the product.

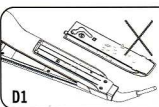
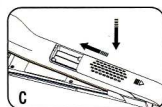

4. Remount the water tank. Verify the direction of the tank, and horizontally push the tank into the card slot of the tank until you hear a "click" sound. Please be sure the water tank has been properly mounted before use.

Make sure the outside of the water tank is dry when inserted back into the apparatus.
For initial use, and every time after filling the water tank and starting up for use, keep the Ultron Perfect Steam straightener closed until steam emits from the steam outlet, which will take about 10 seconds.

2 | INITIAL USE

1. Connect to the power supply. Press and hold the on/off button to start the Ultron Perfect Steam straightener, and the LCD screen will start automatically.
2. Select the appropriate temperature for your hair. The default turn-on temperature when it is plugged in for the first time is 190°C; the default turn-on again temperature without cutting off the power supply is the temperature applied last time.

3 | HOW TO USE

1. When plugged into power, the Ultron steam straightener displays "OFF", and the buzzer beeps once, indicating that it is connected to the power supply.

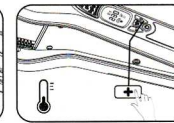
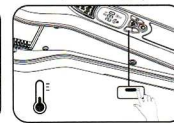
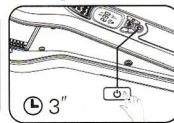
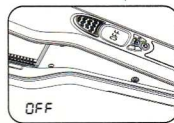

2. Press and hold the on-off key  for 3 seconds to start preheating the Perfect Steam straightener. When the temperature reaches the set temperature, the buzzer beeps twice. (Steam symbol. When the heat bar is flashing, it indicates the temperature is rising, when the heat bar is always on, it indicates that the temperature reaches the chosen temperature.)



3. 5 seconds after you finish setting the temperature, the safe lock  will automatically lock (a lock symbol will appear on the screen). This model can prevent you from pressing the key to change the set temperature with no intention.

4. If you want to change the temperature of the steam straightener, you must unlock first. Press and hold any key for 3 seconds, the lock symbol on the screen will disappear so that you can change the temperature.

5. According to your hair quality, select an appropriate temperature model 150°C - 170°C - 190°C - 210°C or 230°C.

150°C	170°C	190°C	210°C	230°C
For damaged hair	For soft hair	For medium hair	For rough hair	For super hard hair

6. While using the Perfect Steam straightener for hair styling, clamp the hair between the plates and move it slowly from the root to the tip, then the steam ions from the straightener will be divided evenly onto the hair to offer extra hydration to the hair.

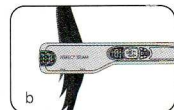

7. When it is not used for 20 minutes, the Perfect Steam straightener will automatically enter the power-saving mode "SLP" (SLEEP mode) and lower the temperature to 150°C. When it is not used for one hour, it will automatically shut down.

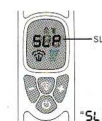

8. As the Perfect Steam straightener still has afterheat after the power has been switched off, please let it cool down for at least 10 minutes before storing it.

4 | CLEANING & MAINTENANCE

1. Switch off the device and unplug the power cord. Let it cool down for at least 10 minutes.
2. Use a dry cloth to clean the residue on the straightener.
3. Demount the water storage tank, and remove the water in the tank.
4. Use a dry towel to wipe off the water on the surface of the Perfect Steam straightener to keep it dry.
5. You can demount the comb and clean it with water, and remount the comb when it is dry (demount and mount the comb as shown below).
6. If it is not used for a long time, please fully dry the device, demount the water storage tank and remove the residual water in the water tank and store the device when fully dried.

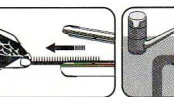

5 | WARNINGS



Do not use this appliance near bathtubs, showers, basins or other vessels containing water.



Do not dispose this product as unsorted municipal waste.

This appliance is not suitable for use by people (including children) with physical, sensory or mental disabilities or who do not have the relevant experience or knowledge of using such appliance, unless under the supervision of or after having received instruction in the use of the appliance by an individual who is responsible for their safety. Children under the age of 14 should be supervised to ensure they do not play with the appliance.

Electrical Appliances should be kept away from children.

6 | ATTENTION

Risk of burns!

- Always unplug this appliance immediately after using.
- Use this appliance only for its intended use as described in this manual.
- Do not use attachments not recommended by the manufacturer.
- Never operate this appliance if it has a damaged cord or plug, if it is not working properly or if it has been dropped, damaged or dropped into water.
- Keep the cord away from heated surfaces? Do not wrap the cord around the appliance.
- Never drop or insert any object into any opening or hose.
- Do not use an extension cord with this appliance.
- The cable should not come into contact with the heating plates.
- Do not wind the cable around the appliance this could cause damage to the cable wiring.
- While connected do not put the appliance down on any wooden, paper or material surface.
- Do not leave this device unattended whilst plugged in.
- Please keep it far away from re or direct sunlight, out of bathroom and other humid places.
- Please keep it in a cool ventilated dry place.