

Víceúčelový zastříhovač 5 v 1 • NÁVOD K OBSLUZE **CZ** 5-12

Viacúčelový zastrihávač 5 v 1 • NÁVOD NA OBSLUHU **SK** 13-20

Multi-purpose clipper 5 in 1 • USER MANUAL **GB** 21-27

Multifunkciós 5 az 1-ben hajnyíró • HASZNÁLATI ÚTMUTATÓ **H** 28-35

Wielofunkcyjna maszynka do strzyżenia 5 w 1 • INSTRUKCJA OBSŁUGI **PL** 36-43

# RYAN



24/4/2018

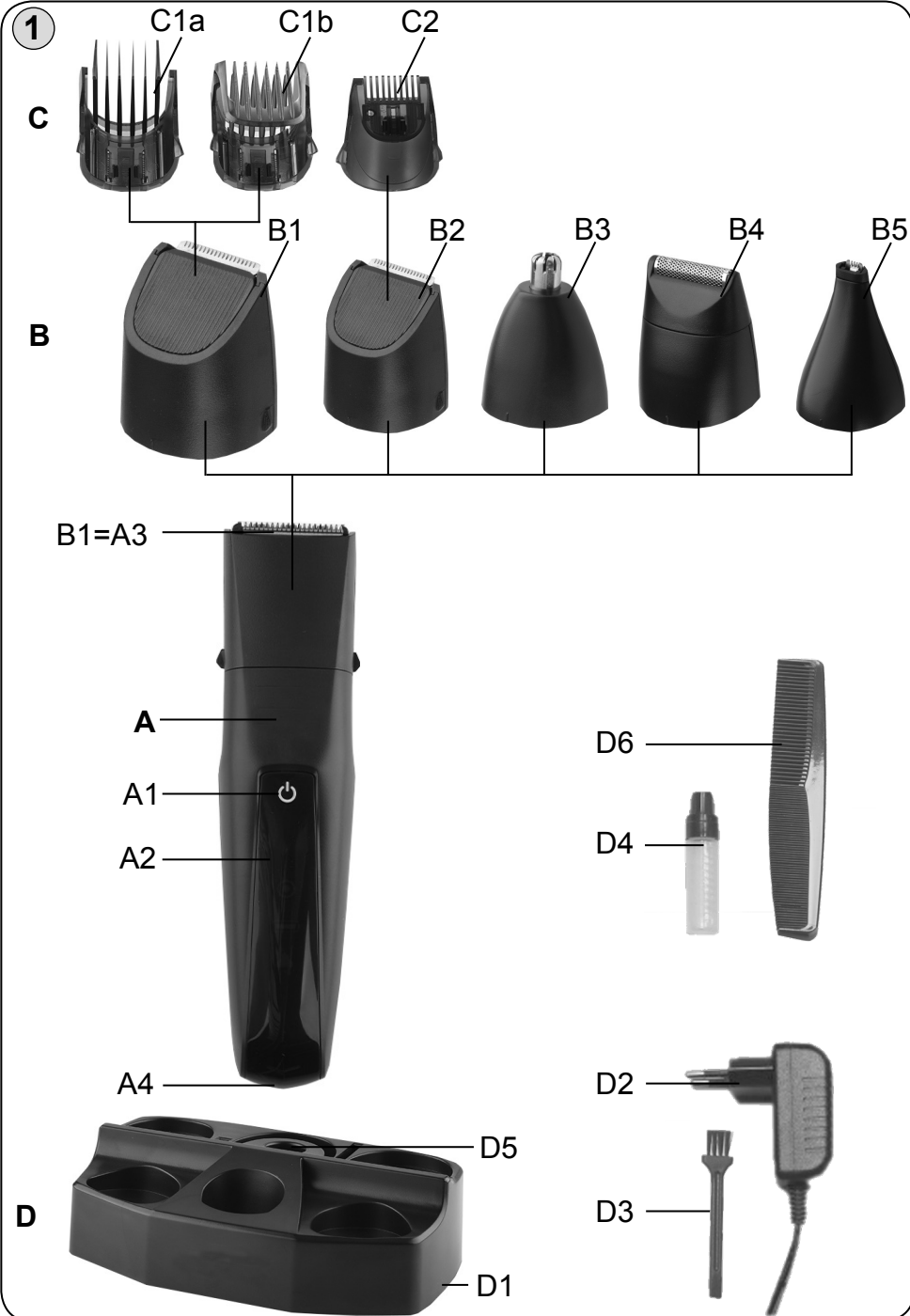

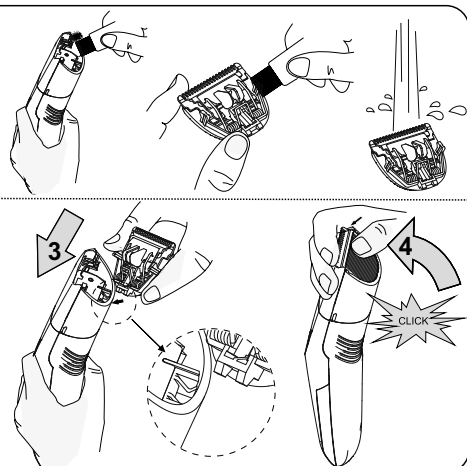
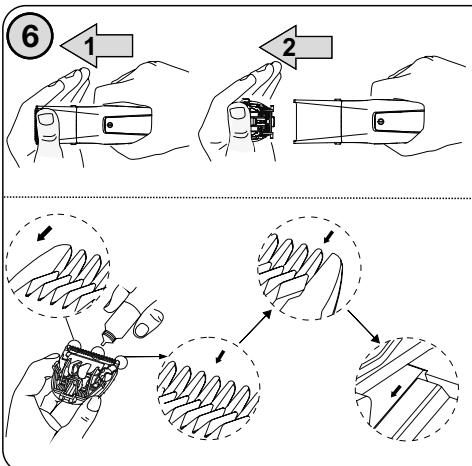
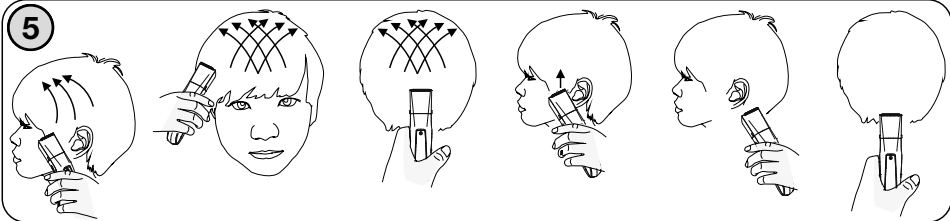
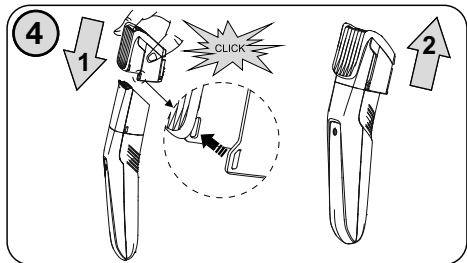
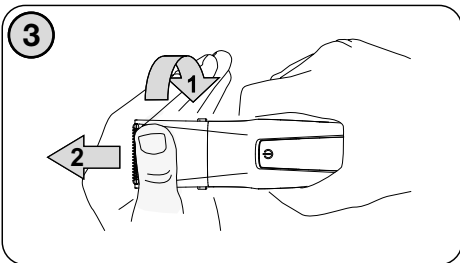
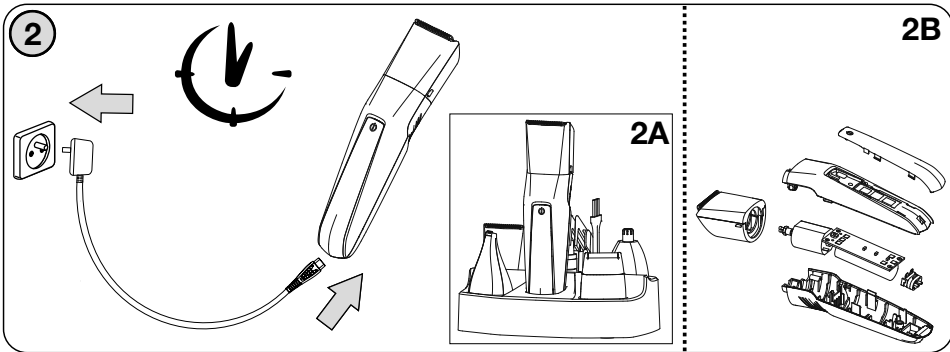

- CZ** Obrázky jsou pouze ilustrační; dodané příslušenství a spotřebič se mohou mírně lišit.  
**SK** Obrázky sú len ilustračné; dodané príslušenstvo a spotrebič sa môžu mierne líšiť.  
**GB** The pictures are only illustrative, the supplied accessory and appliance may differ.  
**HU** A képek csak illusztrációk; a tartozékok és a készülék kis mértékben eltérhetnek.  
**PL** Ilustracje są tylko poglądowe, załączone akcesoria i urządzenie mogą się różnić.

<b>CZ</b>	I. BEZPEČNOSTNÍ UPOZORNĚNÍ	5
	II. POPIS SPOTŘEBIČE A PŘÍSLUŠENSTVÍ (obr. 1)	7
	III. POKYNY K OBSLUZE	8
	IV. ÚDRŽBA	10
	V. EKOLOGIE	11
	VI. TECHNICKÁ DATA	11
<b>SK</b>	I. BEZPEČNOSTNÉ UPOZORNENIA	13
	II. OPIS SPOTREBIČA A PRÍSLUŠENSTVA (obr. 1)	15
	III. NÁVOD NA OBSLUHU	15
	IV. ÚDRŽBA	18
	V. EKOLÓGIA	19
	VI. TECHNICKÉ ÚDAJE	19
<b>GB</b>	I. SAFETY WARNING	21
	II. DESCRIPTION OF THE APPLIANCE AND ITS ACCESSORIES (fig. 1)	23
	III. INSTRUCTIONS FOR USE	23
	IV. MAINTENANCE	26
	V. ENVIRONMENTAL PROTECTION	27
	VI. TECHNICAL DATA	27
<b>HU</b>	I. BIZTONSÁGI FIGYELMEZTETÉS	28
	II. A KÉSZÜLÉK ÉS TARTOZÉKAI LEÍRÁSA (1. ábra)	30
	III. KEZELÉSI UTASÍTÁSOK	31
	IV. KARBANTARTÁS	33
	V. ÖKOLÓGIA	34
	VI. MŰSZAKI ADATOK	34
<b>PL</b>	I. OSTRZEŻENIA DOTYCZĄCE BEZPIECZEŃSTWA	36
	II. POPIS URZĄDZENIA I AKCESORIÓW (rys. 1)	38
	III. ZALECENIA DOTYCZĄCE OBSŁUGI	39
	IV. KONSERWACJA	42
	V. EKOLOGIA	42
	VI. DANE TECHNICZNE	43

Víceúčelový zastříhovač 5 v 1

## eta 6345

### NÁVOD K OBSLUZE

Vážený zákazníku, děkujeme Vám za zakoupení našeho produktu. Před uvedením tohoto přístroje do provozu si velmi pozorně přečtěte návod k obsluze a tento návod spolu se záručním listem, pokladním dokladem a podle možností i s obalem a vnitřním obsahem obalu dobře uschovejte.

### I. BEZPEČNOSTNÍ UPOZORNĚNÍ



- Instrukce v návodu považujte za součást spotřebiče a postupte je jakémukoliv dalšímu uživateli spotřebiče.
- Tento spotřebič mohou používat děti ve věku 8 let a starší a osoby se sníženými fyzickými, smyslovými či mentálními schopnostmi nebo nedostatkem zkušeností a znalostí, pokud jsou pod dozorem nebo byly poučeny o používání spotřebiče bezpečným způsobem a rozumí případným nebezpečím. Děti si se spotřebičem nesmějí hrát. Čištění a údržbu prováděnou uživatelem nesmějí provádět děti, pokud nejsou starší 8 let a pod dozorem. Děti mladší 8 let se musí držet mimo dosah spotřebiče a jeho adaptéru.
- Před výměnou příslušenství nebo přístupných částí, které se při používání pohybují, před montáží a demontáží, před čištěním nebo údržbou, spotřebič vypněte a odpojte od el. sítě vytažením vidlice adaptéru z el. zásuvky!
- Jestliže je napájecí přívod adaptéru poškozen, musí být přívod nahrazen výrobcem, jeho servisním technikem nebo podobně kvalifikovanou osobou, aby se tak zabránilo vzniku nebezpečné situace.
- Nikdy spotřebič nepoužívejte, pokud má poškozený adaptér, jeho přívod nebo vidlici, pokud nepracuje správně, upadl na zem a poškodil se nebo spadl do vody. V takových případech zanechte spotřebič do odborného servisu k prověření jeho bezpečnosti a správné funkce.
- Pro zabezpečení doplňkové ochrany doporučujeme instalovat do el. obvodu napájení koupelny proudový chránič (RCD) se jmenovitým vybavovacím proudem nepřevyšujícím **30 mA**. Požádejte o radu revizního technika, případně elektrikáře.
- Strojek a podstavec s připojeným adaptérem se nesmí používat na místech, kde by mohl spadnout do vany, umyvadla nebo bazénu. Pokud by strojek přesto spadl do vody, nevytahujte jej! Nejdříve odpojte adaptér z el. zásuvky a až poté strojek vyjměte. V takových případech zanechte spotřebič do odborného servisu k prověření jeho bezpečnosti a správné funkce.

- Vždy odpojte spotřebič od adaptéru pokud ho necháváte bez dozoru a před montáží, demontáží nebo čištěním.
- Zkontrolujte, zda údaj na typovém štítku odpovídá napětí ve Vaší elektrické zásuvce. Vidlici napájecího přívodu adaptéru je nutné připojit pouze do zásuvky elektrické instalace, která odpovídá příslušným normám.
- Síťový adaptér dodaný se spotřebičem je určený pouze pro tento spotřebič, nepoužívejte jej pro jiné účely. Současně pro tento spotřebič používejte pouze k němu dodaný síťový adaptér, pro dobíjení nepoužívejte jiný typ adaptéru (např. od jiného spotřebiče).
- **Spotřebič je určen pouze pro použití v domácnostech a podobné účely! Není konstruován pro použití v kadeřnickém salónu nebo pro jiné komerční použití!**
- **Adaptér nezasunujte do el. zásuvky a nevytahujte z el. zásuvky mokřýma rukama!**
- **Spotřebič nenechávejte v chodu bez dozoru!**
- **Strojek, nabíjecí podstavec ani adaptér nikdy neponořujte do vody nebo jiných tekutin (ani částečně) a nemyjte pod tekoucí vodou!**
- **Udržujte spotřebič v suchu.**
- Spotřebič používejte pouze s příslušenstvím určeným pro tento typ. Nepoužívejte poškozené nástavce.
- V případě zablokování stříhací lišty, nebo některého ze stříhacích nástavců, je třeba přístroj ihned vypnout a odstranit příčinu problému.
- Pravidelně kontrolujte, zda nejsou poškozeny nebo deformovány břity strojku.
- Nepokoušejte se sami přístroj opravovat.
- Speciální olej patřící ke spotřebiči uchovávejte mimo dosah dětí, nesvéprávných osob a při jeho použití dodržujte případné pokyny uvedené na obalu!
- Není přípustné jakýmkoli způsobem upravovat povrch spotřebiče (např. **pomocí samolepicí tapety, fólie, apod.**)!
- Nástavec na holení nepoužívejte, pokud je planžeta poškozena, pokud má viditelné praskliny nebo trhliny nebo pokud je planžeta protržená.
- Při nabíjení akumulátoru je spotřebič teplý, což je naprosto normální stav.
- Nabíjení akumulátoru provádějte při běžné pokojové teplotě.
- Akumulátor neodhazujte do ohně. Hrozí nebezpečí výbuchu!
- Nedobíjejte akumulátor, ze kterého uniká elektrolyt.
- Unikání elektrolytu z akumulátoru je zapříčiněno přetěžováním spotřebiče nebo používáním spotřebiče za extrémně vysokých teplot. Pokud se elektrolytem potřísníte, omyjte zasažené místo vodou a mýdlem a opláchněte citrónovou šťávou s octem. Při zasažení očí vyplachujte zasažené oko po dobu několika minut čistou vodou a ihned vyhledejte lékařskou pomoc.
- Nevystavujte akumulátor teplotám vyšším než 50 °C. Předcházíte tak poškození akumulátoru.
- Strojek ani příslušenství nezasunujte do žádných tělesných otvorů (neplatí pro nástavec **B3**).
- Při použití stříhacího nástavce bez nasazeného hřebenového nástavce buďte opatrní, břity jsou ostré.
- Nepoužívejte strojek během koupání, sprchování nebo saunování a pro stříhání mokřých nebo umělých vlasů.
- Strojek není určen pro úpravu srsti zvířat.
- Nikdy nenabíjejte strojek na přímém slunci nebo blízko zdrojů tepla, a pokud je teplota pod 10 °C nebo nad 40 °C.
- Strojek neodkládejte na horké tepelné zdroje (např. **kamna, sporák, radiátor atd.**).

- Pokud byl spotřebič skladován při nižších teplotách, nejprve jej aklimatizujte, čímž se odstraní ztuhlost mazacího tuku v ložiskách a zachová se mechanická pevnost dílů z plastu.
- Zapnutý strojek nepokládejte na měkké povrchy (např. **postel, ručníky, povlečení, koberec**), mohlo by dojít k poškození těchto věcí nebo spotřebiče.
- Zabraňte tomu, aby napájecí přívod adaptéru volně visel přes hranu pracovní desky, kde by na něho mohly dosáhnout děti.
- Pravidelně kontrolujte stav napájecího přívodu adaptéru.
- Napájecí přívod adaptéru nesmí být poškozen ostrými nebo horkými předměty, otevřeným plamenem, nesmí se ponořit do vody ani ohýbat přes ostré hrany.
- V případě potřeby použití prodlužovacího přívodu je nutné, aby nebyl poškozen a vyhovoval platným normám.
- Ihned po použití strojek vypněte, nechte vychladnout a uložte ho na suché místo, mimo dosah dětí a nesvéprávných osob.
- Nezasouvejte nástavec na zastříhávání chloupků v nose a uchu **B3** do nosu nebo ucha hlouběji než 0,5 cm.
- Během normálního provozu se akumulátory nevyjímají. Akumulátory vyjměte pouze pokud má být spotřebič zlikvidován (viz odst. **V. EKOLOGIE**).
- Spotřebič nikdy nepoužívejte pro žádný jiný účel, než pro který je určen a popsán v tomto návodu!
- Případné texty v cizím jazyce a obrázky uvedené na obalech, nebo výrobku, jsou přeloženy a vysvětleny na konci této jazykové mutace.
- **VAROVÁNÍ:** Při nesprávném používání přístroje, které není v souladu s návodem k obsluze, existuje riziko poranění.
- Výrobce neručí za škody způsobené nesprávným zacházením se spotřebičem a příslušenstvím (např. **poranění, poškození spotřebiče, požár atd.**) a není odpovědný ze záruky za spotřebič v případě nedodržení výše uvedených bezpečnostních upozornění.

## II. POPIS SPOTŘEBIČE A PŘÍSLUŠENSTVÍ

### A – zastříhovač

- A1 – spínač 0/I
- A2 – displej

- A3 – břity
- A4 – zdířka pro napájení

### B – stříhací nástavce

- B1 – velký stříhací nástavec
- B2 – malý stříhací nástavec
- B3 – nástavec na zastříhávání chloupků v nose a uchu

- B4 – nástavec na holení
- B5 – úzký mini nástavec

### C – hřebenové nástavce

- C1a/b – hřebenové nástavce pro velký stříhací nástavec B1 (1 – 10 mm / 11 – 20 mm)
- C2 – hřebenový nástavec pro malý stříhací nástavec B2 (1 – 5 mm)

### D – příslušenství



- D1 – podstavec
- D2 – nabíjecí adaptér
- D3 – štěteček

- D4 – olej k promazání břitů
- D5 – zdířka pro napájení
- D6 – hřeben

### III. POKYNY K OBSLUZE

Předtím, než budete moci přístroj řádně použít, je potřeba nabít jeho akumulátor. Doba chodu přístroje na jedno nabití se odvíjí od použitého nástavce a v závislosti na zatížení. U velkého stříhacího nástavce se doba chodu pohybuje přibližně okolo 90 minut. U menších nástavců je pak tato doba delší.

#### Nabíjení

- Před prvním použitím či pokud jste zastříhovač dlouho nepoužívali, jej úplně nabijte.
  - Výkon akumulátoru zůstane nejlepší, když jej budete nabíjet po úplném vybití.
  - Nabíjení v teplotách pod 10 °C a nad 40 °C nepříznivě ovlivňuje životnost akumulátoru.
  - Neustálé nabíjení zastříhovače snižuje životnost akumulátoru.
- 1) Ujistěte se, že je zastříhovač vypnutý.
  - 2) Nabíjení: konektor pro nabíjení zapojte přímo do zdířky (**A4**), nebo do stojanu a držáku příslušenství (viz obr. 2), do kterého zastříhovač vložte (do zdířky **D5**).
  - 3) Adaptér zapojte do jakékoliv odpovídající el. zásuvky 230 V. Používejte pouze originální adaptér.
  - 4) Úplné nabití zastříhovače trvá zhruba 1 hodinu.
  - 5) Nepřekračujte stanovenou dobu nabíjení! Nabíjení je signalizováno svitem symbolu . Plné nabití pak trvalým svitem symbolu  akumulátoru.
  - 6) Po nabití odpojte adaptér z el. zásuvky a až poté konektor ze strojku.

#### Optimalizujte životnost akumulátoru

- Nenabíjejte jej déle než 1 hodinu.
- Nenechávejte v přístroji připojený kabel.
- Při nabíjení nebo provozu strojku dochází k zahřátí přístroje, což je normální.

#### Sestavení

Nejprve si zvolte, jaký nástavec chcete pro účely zastříhování použít. K dispozici máte 5 různých stříhacích nástavců, které mají různé možnosti použití. Všechny tyto stříhací nástavce (**B1, B2, B3, B4, B5**) se na zastříhovač nasazují stejným způsobem. Postupujte podle obr. 3. Pro odejmutí nástavce postupujte opačným způsobem.



Na stříhací nástavce **B1** a **B2** je možné použít hřebenové nástavce s různou délkou stříhu. Všechny tyto hřebenové nástavce **C** se nasazují stejným způsobem (postupujte podle obr. 4). Pro odejmutí hřebenového nástavce postupujte opačným způsobem (obr. 4).

#### Návod k použití (obr. 5)

##### Stříhání

- Zastříhovač lze provozovat s připojeným přívodem adaptéru k el. síti nebo pouze na nabitý akumulátor. V případě, že se při stříhání nějaký stříhací nástavec **B** zablokuje (nebo břity **A3**), je nutné strojek ihned vypnout a odstranit příčinu tohoto zablokování.
- Zastříhovač se zapíná a vypíná pomocí spínače **A1**. Zastříhovač zapněte až poté, co jsou všechny nástavce řádně nasazeny a jste připraveni ke stříhání. Po použití zastříhovač ihned vypněte.
- Před prvním použitím doporučujeme promazat břity přiloženým olejem **D4**.
- Doporučujeme, aby hlava osoby jejíž vlasy se chystáte stříhat byla na úrovni Vaší hrudi tak, jsou všechny části hlavy jasně viditelné a ve snadném dosahu.
- Zastříhovač používejte pouze na suché vlasy.
- Nepoužívejte na čerstvě umyté vlasy.



- Před stříháním vlasy učešte po směru růstu.
- Nejlepšího výsledku dosáhnete, když budete zařízením pohybovat pomalu proti směru růstu vlasů.
- Při funkci přístroje svítí symboly   na displeji **A2** modře, jakmile však klesne výkon akumulátoru na minimum, začne symbol  blikat 10krát přerušovaně modrou barvou. To je signál k tomu, abyste dali akumulátor nabít.

### **Stříhání s hřebenovými nástavci**

Pro stříhání vlasů máte k dispozici 3 druhy hřebenových nástavců **C**, podle použitého stříhacího nástavce (**B1**, **B2**).

- 1) Zvolte si jeden ze dvou stříhacích nástavců (**B1**, **B2**), na který poté můžete příslušné nasazovat hřebenové nástavce **C** podle požadované délky stříhu. Tento nástavec řádně nasadíte.
- 2) Podle zvolené velikosti stříhacího nástavce nasadíte požadovaný hřebenový nástavec **C**. Poté zastříhovač zapnete (hřebenové nástavce **C1a/b** nemají fixní velikost stříhu, nýbrž ji lze podle potřeby nastavit v rozsahu 1 – 20 mm).
- 3) Pokud stříháte poprvé, začněte stříhat s nástavcem o maximální délce, abyste předešli nechtěnému, příliš krátkému stříhu. Až se s nastaveními seznámíte, použijte případně nástavce **C2** s menší délkou stříhu (hřebenový nástavec **C2** nemá fixní velikost stříhu, nýbrž ji lze podle potřeby nastavit v rozsahu 1 – 5 mm).
- 4) Ujistěte se, že plochá část hřebenového nástavce se vždy zcela dotýká pokožky, jen tímto způsobem dosáhnete nejlepších výsledků.
- 5) K dosažení rovného stříhu pohybujte zastříhovačem pomalu po povrchu hlavy v různých směrech.
- 6) Zastříhovačem vždy pohybujte proti směru růstu vlasů.
- 7) Každé místo přejeďte několikrát, aby se opravdu ustříhly všechny vlasy, které ustříženy být měly.
- 9) Zastříhovač vypněte a sundejte z něj hřebenový nástavec. Vlasy z hřebenového nástavce vyfoukněte či vytřepejte.

### **Úprava bez hřebenového nástavce na zastříhávání vlasů**

Zvolte vhodný nástavec na zastříhávání **B1**, nebo **B2**, podle vámi požadované velikosti stříhu. Pro přesnější tvarování a zastřížení můžete použít i úzký mini nástavec **B5**.

- 1) Hřebenový nástavec sundejte (pokud je nasazen). Při stříhání bez hřebenového nástavce dejte pozor, protože zapnutý zastříhovač takto ustříhne veškeré vlasy, kterých se dotkne.
- 2) Při úpravě kontur kolem uší nahněte zastříhovač tak, aby se pouze jeden okraj nástavce dotýkal konečků vlasů.
- 3) Při úpravě týlu, krku či vlasové linky otočte zastříhovač tak, aby nástavec směřoval dolů.
- 4) Při úpravě kotlet otočte zastříhovač tak, aby nástavec směřoval dolů.

### **Zastříhování chloupků v nose**

- 1) Ujistěte se, že je vnitřek nosu čistý.
- 2) Nasadte nástavec na zastříhování chloupků v nose, uších **B3**.
- 3) Zastříhovač zapněte a špičku nástavce vložte do nosní dírky.
- 4) K odstranění nežádoucích chloupků pomalu pohybujte špičkou dovnitř a ven a zároveň s ní otáčejte. Nejlepšího výsledku dosáhnete, když se bude strana špičky dotýkat kůže. To zredukuje lechtání, které se při zastříhování chloupků v nose objevuje.
- 5) Zastříhovač vypněte. Po každém použití nástavec očistěte.

**POZOR**

Nezastřikávejte špičku do nosní dírky více než 5 mm.

**Zastřihování chloupků v uchu**

- 1) Vyčistěte vnější oblast ucha a ušní kanálek. Ujistěte se, že zde není maz.
- 2) Nasadte nástavec na zastřihování chloupků v nose, uších **B3**.
- 3) K odstranění chloupků přesahujících z ucha zapněte zastřihovač a pohybujte jeho špičkou kolem okraje ucha.
- 4) Opatrně vložte špičku do vnějšího ušního kanálku.
- 5) Vypněte zastřihovač. Po každém použití nástavec očistěte.

**POZOR**

Nezastřikávejte špičku do ucha více než 5 mm, mohlo by dojít k poškození ušního bubínku.

**Holicí strojek**

- 1) Nasadte nástavec na holení **B4** na jednotku zastřihovače.
- 2) Před použitím holicího strojku vždy zkontrolujte, jestli není poškozen. Pokud na holicím strojku naleznete poškození, nepoužívejte jej, jelikož by mohlo dojít ke zranění. Nepoužívejte holicí strojek, dokud nebude opraven. Holicí strojek jemně přitiskněte na pokožku. Netlačte příliš silně.

**Zastřížení vousů**

Zvolte vhodný nástavec na zastřihávání **B1** nebo **B2**, podle vámi požadované velikosti stříhu.

- 1) Před stříháním vousy nepatrně navlhčete a pročešte hřebenem.
- 2) Vyznačte si strojkem linii vousů a odstříhejte vousy přesahující tuto linii z vnějšího obvodu.
- 3) Pokud chcete dosáhnout rovnoměrného sestříhu vousů, použijte jeden z hřebenových nástavců **C** nebo zastřihujte opatrně konce po částech přes hřeben tak, že hřeben posouváte vousy směrem nahoru. Postup opakujte v celé oblasti vousů.
- 4) Po dokončení zastřihování oholte partie kolem vousů běžným způsobem.
- 5) Pro přesnější tvarování a zastřížení můžete použít úzký mini nástavec **B5**.

**Zastřížení knírku**

Zvolte vhodný nástavec na zastřihávání **B1**, nebo **B2**, podle vámi požadované velikosti stříhu.

- 1) Před stříháním knírek nepatrně navlhčete a pročešte hřebenem.
- 2) Pro dosažení rovnoměrného sestříhu knírku, zastřihujte opatrně konce přes hřeben.
- 3) Pro přesnější tvarování a zastřížení můžete použít úzký mini nástavec **B5**.

**IV. ÚDRŽBA**

Před každou údržbou spotřebič vypněte, případně odpojte adaptér z el. zásuvky!

Nepoužívejte drsné a agresivní čisticí prostředky! Povrch strojku otírejte měkkým vlhkým hadříkem.

**Čištění břitů (obr. 6)**

Všechny břity **B** očistěte přiloženým štětečkem. Pokud jsou břity hodně znečištěny, můžete ze strojku odejmout nástavec s břity a očistit pod tekoucí vodou.

Po důkladném vysušení vložte nástavec s břity opačným způsobem zpět do strojku. Abyste strojek udrželi v dokonalém stavu, je nutné ostří vždy po použití promazat olejem, který je součástí balení. Nepoužívejte olej na vlasy, vazelinu nebo olej smíchaný s benzínem nebo jakýmkoliv jiným rozpouštědlem, protože po odpaření by tuhé složky takového mazadla mohly zpomalovat chod ostří.

### Uložení

Strojek uložte na suchém bezprašném místě, mimo dosah dětí a nesvéprávných osob. K tomuto účelu můžete použít stojánek pro příslušenství (viz obr. 2A).

## V. EKOLOGIE



Pokud to rozměry dovolují, jsou na všech kusech vytištěny znaky materiálů použitých na výrobu balení, komponentů a příslušenství, jakož i jejich recyklace. Uvedené symboly na výrobku nebo v průvodní dokumentaci znamenají, že použité elektrické nebo elektronické výrobky nesmí být likvidovány společně s komunálním odpadem. Za účelem správné likvidace výrobku jej odevzdejte na určených sběrných místech, kde budou přijaty zdarma. Správnou likvidací tohoto produktu pomůžete zachovat cenné přírodní zdroje a napomáháte prevenci potenciálních negativních dopadů na životní prostředí a lidské zdraví, což by mohly být důsledky nesprávné likvidace odpadů. Další podrobnosti si vyžádejte od místního úřadu nebo nejbližšího sběrného místa ([www.elektrovin.cz](http://www.elektrovin.cz)). Při nesprávné likvidaci tohoto druhu odpadu mohou být v souladu s národními předpisy uděleny pokuty. Tento spotřebič je vybaven Li ion akumulátorem s dlouhou životností. Pro ochranu životního prostředí je nutné po ukončení životnosti spotřebiče vybitý akumulátor z něho demontovat. Odpojte od elektrické energie, vyšroubujte šrouby (viz obr. 2B), odejměte kryt, odpojte přívody a akumulátor vyjměte. Akumulátor vhodným způsobem, prostřednictvím k tomu určených speciálních sběrných sítí, bezpečně zlikvidujte. Akumulátor nikdy nelikvidujte spálením!

## VI. TECHNICKÁ DATA

Napětí (V)	uvedeno na typovém štítku výrobku
Celková hmotnost (kg)	0,12
Hmotnost strojku (kg)	0,085
Spotřebič / Adaptér třídy ochrany	III. / II.
Rozměry (V x D x Š)	36 x 159 x 40 mm
	(s velkým stříhacím nástavcem bez hřebenových nástavců)
Hlučnost: Deklarovaná hladina akustického výkonu je 69 dB(A) re 1pW.	

**Změna technické specifikace a obsahu případného příslušenství dle modelu výrobku vyhrazena výrobcem.**

**Záruka 24 měsíců se nevztahuje na snížení užitečné kapacity akumulátoru z důvodu jejího používání nebo stárí. Užitečná kapacita se snižuje v závislosti na způsobu používání akumulátoru.**

**Údržbu rozsáhlejšího charakteru nebo údržbu, která vyžaduje zásah do vnitřních částí spotřebiče, musí provést odborný servis!**

**Nedodržením pokynů výrobce zaniká právo na záruční opravu!**

Případné další informace o spotřebiči a servisní síti získáte na infolince +420 545 120 545 nebo na internetové adrese [www.eta.cz](http://www.eta.cz).

## UPOZORNĚNÍ A SYMBOLY POUŽITÉ NA SPOTŘEBIČI, OBALECH NEBO V NÁVODU:

*HOUSEHOLD USE ONLY – Pouze pro použití v domácnosti.*

*DO NOT IMMERSE IN WATER OR OTHER LIQUIDS – Neponořovat do vody nebo jiných tekutin.*



*TO AVOID DANGER OF SUFFOCATION, KEEP THIS PLASTIC BAG AWAY FROM BABIES AND CHILDREN. DO NOT USE THIS BAG IN CRIBS, BEDS, CARRIAGES OR PLAYPENS. THIS BAG IS NOT A TOY. – Nebezpečí udušení. Nepoužívejte tento sáček*

*v kolébkách, postýlkách, kočárcích nebo dětských ohrádkách. PE sáček odkládejte mimo dosah dětí. Sáček není na hraní.*

**Olej: Vyvarujte se kontaktu s očima, nepít, držet dále od dětí a nesvéprávných osob!**

Symbol  znamená UPOZORNĚNÍ.



Nepoužívejte spotřebič v blízkosti van, sprch, umyvadel nebo jiných nádob obsahujících vodu.

Viacúčelový zastrihávač 5 v 1

**eta 6345**

## NÁVOD NA OBSLUHU

Vážený zákazník, ďakujeme Vám za zakúpenie nášho produktu. Pred uvedením tohto prístroja do prevádzky, si veľmi pozorne prečítajte návod na obsluhu a tento návod spolu so záručným listom, dokladom o predaji a podľa možnosti aj s obalom a vnútorným vybavením obalu dobre uschovajte.

## I. VŠEOBECNÉ BEZPEČNOSTNÉ POKYNY



- Inštrukcie v návode považujte za súčasť spotrebiča a postúpte ich akémukoľvek ďalšiemu užívateľovi spotrebiča.
- Spotrebič nepoužívajte, ak má poškodený adaptér jeho prívod ak nepracuje správne, ak spadol na zem a poškodil sa alebo spadol do vody. V takýchto prípadoch odneste spotrebič do špecializovaného servisu, aby preverili jeho bezpečnosť a funkčnosť.
- Tento spotrebič môžu používať deti vo veku 8 rokov a staršie a osoby so zníženými fyzickými alebo mentálnymi schopnosťami alebo nedostatkom skúseností a znalostí, pokiaľ sú pod dozorom alebo boli poučené o používaní tohto spotrebiča bezpečným spôsobom a porozumeli prípadným nebezpečenstvám. Deti si so spotrebičom nesmú hrať. Čistenie a údržbu vykonávanú užívateľom nesmú vykonávať deti bez dozoru. Deti mladšie ako 8 rokov sa musia držať mimo dosah spotrebiča a jeho adaptéru.
- Ak je napájací prívod od adaptéra je poškodený, musí byť nahradený výrobcom, jeho servisným technikom alebo podobne kvalifikovanou osobou, aby sa tak zabránilo vzniku nebezpečnej situácie.
- Pred výmenou príslušenstva alebo prístupných častí, ktoré sa pri používaní pohybujú, pred montážou a demontážou, pred čistením alebo údržbou, spotrebič vypnite a odpojte od el. siete vytiahnutím vidlice adaptéra z el. zásuvky!
- Pre zabezpečenie doplnkovej ochrany odporúčame inštalovať do elektrického obvodu napájania kúpeľne prúdový chránič (RCD) s menovitým vybavovacím prúdom neprevyšujúcim 30 mA. Požiadajte o radu revízneho technika, prípadne elektrikára.
- Strojček a podstavec s pripojeným adaptérom sa nesmie používať na miestach, kde by mohol spadnúť do vane, umývadla alebo bazénu. Ak by strojček do vody predsa len spadol, nevyberajte ho! Najskôr vytiahnite adaptér z elektrickej zásuvky a až potom strojček vyberte. V takých prípadoch odneste spotrebič na kontrolu do špecializovaného servisu, aby preverili, či je bezpečný a správne funguje.

- Vždy odpojte spotrebič od adaptéra ak ho nechávate bez dozoru a pred montážou, demontážou alebo čistením.
- Skontrolujte, či údaj na typovom štítku zodpovedá napätiu vo vašej elektrickej zásuvke. Vidlicu napájacieho prívodu treba pripojiť do správne zapojenej a uzemnenej zásuvky podľa STN!
- Spotrebič je určený len na použitie v domácnostiach a podobné účely! Nie je konštruovaný pre kadernícke salóny alebo na komerčné používanie!
- Adaptér nezasúvajte a nevyťahujte z elektrickej zásuvky mokrými rukami!
- Spotrebič nenechávajte v činnosti bez dozoru!
- Strojiček, nabíjací podstavec ani adaptér nikdy neponárajte (ani čiastočne) do vody a iných tekutín ani neumývajte pod tečúcou vodou!
- Spotrebič používajte iba s príslušenstvom určeným pre tento typ. Nepoužívajte poškodené nadstavce.
- Sieťový adaptér dodaný so spotrebičom je určený len pre tento spotrebič, nepoužívajte ho na iné účely. Súčasne pre tento spotrebič používajte len k nemu dodaný sieťový adaptér, pre dobíjanie nepoužívajte iný typ adaptéra (napr. od iného spotrebiča).
- Strojiček ani príslušenstvo (neplatí pre nadstavec **B3**) nevsúvajte do žiadnych telesných otvorov.
- Pri použití strojička bez nasadeného nadstavca buďte opatrný, brity sú ostré.
- Nepoužívajte strojiček počas kúpania, sprchovania alebo saunovania a pre strihanie mokrých alebo umelých vlasov.
- V prípade zablokovania strihacie lišty, alebo niektorého zo strihacích nadstavcov, je potrebné prístroj okamžite vypnúť a odstrániť príčinu problému.
- Pravidelne kontrolujte, či nie sú poškodené alebo deformované brity strojička.
- Nepokúšajte sa sami prístroj opravovať.
- Špeciálny olej patriaci k spotrebiču uchovávajte mimo dosahu detí, nesvojprávných osôb a pri jeho použití dodržujte prípadné pokyny uvedené na obale!
- Nie je prípustné akýmkoľvek spôsobom upravovať povrch spotrebiča (napr. pomocou samolepiacej tapety, fólie, apod)!
- Nadstavec na holenie nepoužívajte, ak je planžeta poškodená, ak má viditeľné praskliny alebo trhliny alebo ak je planžeta pretrhnutiu.
- Pri nabíjaní akumulátora je spotrebič teplý, čo je úplne normálny stav.
- Nabíjanie akumulátora vykonávajte pri bežnej izbovej teplote.
- Akumulátor neodhadzujte do ohňa. Hrozí nebezpečenstvo výbuchu!
- Nedobíjajte akumulátor, z ktorého uniká elektrolyt.
- Unikanie elektrolytu z akumulátora je zapríčinené preťažovaním spotrebiča alebo používaním spotrebiča za extrémne vysokých teplôt. Ak sa elektrolytom potrite, umyte zasiahnuté miesto vodou a mydlom a opláchnite citrónovou šťavou s octom. Pri zasiahnutí očí vyplachujte zasiahnuté oko po dobu niekoľkých minút čistou vodou a ihneď vyhľadajte lekársku pomoc.
- Nevystavujte akumulátor teplotám vyšším ako 50 °C. Predchádzate tak poškodeniu akumulátora.
- Nikdy nenabíjajte strojiček na priamom slnku alebo blízko zdrojov tepla, a pokiaľ je teplota pod 10 °C alebo nad 40 °C.
- Strojiček neodkladajte na horúce tepelné zdroje (napríklad kachle, sporák, radiátor).
- Udržujte spotrebič v suchu.
- Zapnutý strojiček neodkladajte na mäkké povrchy (napríklad posteľ, uteráky, bielizeň, koberce).

- Strojček nie je určený na úpravu srsti zvierat.
- Ak bol strojček skladovaný pri nižších teplotách, najskôr ho nechajte aklimatizovať. Odstráni sa tým stuhnutosť mazacieho tuku v ložiskách a zachová sa mechanická pevnosť plastových dielov.
- Pravidelne kontrolujte stav napájacieho prívodu adaptéra.
- Nenechávajte visieť napájací prívod adaptéra cez hranu stolu, kde ho môžu stiahnuť deti.
- V prípade potreby použitia predlžovacieho prívodu je nutné, aby nebol poškodený a vyhovoval platným normám.
- Po použití strojček vypnite, nechajte vychladnúť a uložte ho na suché miesto, mimo dosahu detí a nesvojprávných osôb.
- Počas normálnej prevádzky sa akumulátory zo strojčeka nevyberajú. Akumulátory vyberte iba vtedy, pokiaľ má byť spotrebič zlikvidovaný (pozri text V. EKOLÓGIA).
- Spotrebič nikdy nepoužívajte na žiadny iný účel, než na ktorý je určený a opísaný v tomto návode!
- Nezastrkávajte strihací nastavac **B3** ná do nosnej diery alebo ucha viac ako 5 mm.
- Prípadné texty v cudzom jazyku a obrázky uvedené na obaloch, alebo výrobku, sú preložené a vysvetlené na konci tejto jazykovej mutácie.
- **VAROVANIE:** Pri nesprávnom používaní prístroja, ktoré nie je v súlade s návodom na obsluhu, existuje riziko poranenia.
- Výrobca nezodpovedá za škody spôsobené nesprávnym zaobchádzaním so spotrebičom a príslušenstvom (napríklad poranenie, poškodenie spotrebiča, požiar) a nie je povinný poskytnúť záruku na spotrebič v prípade nedodržania zhora uvedených bezpečnostných upozornení.

## II. OPIS SPOTREBIČA A PRÍSLUŠENSTVA

### A — zastrihávač

- |                               |                            |
|-------------------------------|----------------------------|
| A1 — spínač 0/I               | A3 — brity                 |
| A2 — displej/kontrolné svetlo | A4 — zdierka pre napájanie |

### B — strihacie nastavce

- |  |                          |
|--|--------------------------|
| B1 — veľký strihací nastavac                         | B4 — nastavac na holenie |
| B2 — malý strihací nastavac                          | B5 — úzky mini nastavac  |
| B3 — nastavac na zastrihávanie chĺpkov v nose a uchu |                          |

### C — hrebeňové nastavce

- C1a/b — hrebeňové nastavce pre veľký strihací nastavac B1 (1 — 10 mm / 11 — 20 mm)
- C2 — hrebeňové nastavce pre malý strihací nastavac B2 (1 — 5 mm)

### D — príslušenstvo



- |                       |                                |
|-----------------------|--------------------------------|
| D1 — podstavac        | D4 — olej na premazanie britov |
| D2 — nabíjací adaptér | D5 — zdierka pre napájanie     |
| D3 — štětec           | D6 — hrebeň                    |

## III. POKYNY K OBSLUHE

Predtým, než budete môcť prístroj riadne použiť, je potrebné nabiť jeho batérie. Doba chodu prístroja na jedno nabitie sa odvíja od použitého nastavca a v závislosti na zaťažení. U veľkého strihacieho nastavca sa doba chodu pohybuje približne okolo 90 minút. U menších nastavcov je potom táto doba výrazne dlhšia.

## Nabíjanie

- Pred prvým použitím, alebo ak ste zastrihávač dlho nepoužívali, prístroj úplne nabite.
- Výkon akumulátora zostane najlepší, keď ho budete nabíjať po úplnom vybití.
- Nabíjanie v teplotách pod 10°C a nad 40°C nepriaznivo ovplyvňuje životnosť akumulátora.
- Neustále nabíjanie zastrihávača zníži životnosť akumulátora.

- 1) Uistite sa, že je zastrihávač vypnutý.
- 2) Nabíjanie: konektor pre nabíjanie zapojte priamo do zásuvky **A4**, alebo do stojanu a držiaka príslušenstva (pozri obrázok 2), do ktorého zastrihávač vložte (do zdievky **D5**).
- 3) Adaptér zapojte do akejkoľvek zásuvky 230 V. Používajte iba originálny adaptér.
- 4) Úplné nabitie zastrihávača trvá zhruba 1 hodinu.
- 5) Neprekračujte stanovenú dobu nabíjania! Nabíjanie je signalizované svitom symbolu , plné nabitie potom trvalým svitom symbolu  akumulátora.
- 6) Po nabití odpojte adaptér z el. zásuvky a až potom konektor zo strojčeka.

## Optimalizujte životnosť batérie

- Nenabíjajte ho dlhšie než 1 hodinu.
- Nenechávajte v prístroji zapojený kábel.
- Pri nabíjaní alebo prevádzke strojčeka dochádza k zahriatiu prístroja, čo je normálne.

## Zostavenie

Najskôr si zvolte, aký nástavec chcete pre účely zastrihávania použiť. K dispozícii máte 5 rôznych strihacích nastavcov, ktoré majú rôzne možnosti použitia. Všetky tieto strihacie nástavce (**B1**, **B2**, **B3**, **B4**, **B5**) sa na zastrihávač nasadzujú rovnakým spôsobom. Postupujte podľa obr. 3. Pre odobratie nástavca postupujte opačným spôsobom.



Na strihacie nastavce **B1** a **B2** je možné použiť hrebeňové nastavce s rôznou dĺžkou strihu. Všetky tieto hrebeňové nastavce **C** sa nasadzujú rovnakým spôsobom (postupujte podľa obr. 4). Pre odobratie hrebeňového nástavca postupujte opačným spôsobom (obr. 4).

**Používanie** (obr. 5).

### Strihanie vlasov

- Zastrihávač je možné prevádzkovať na sieť pripojeným príivodom adaptéra k el. sieti alebo iba na nabitý akumulátor. V prípade, že sa pri strihaní nejaký strihací nastavcec **B** zablokuje, (alebo brity **A3**), je nutné strojček ihneď vypnúť a odstrániť príčinu tohto zablokovania.
- Zastrihávač sa zapína a vypína pomocou spínača **A1**. Strihač zapnite až potom, čo sú všetky nastavce riadne nasadené a ste pripravení na strihanie. Po použití zastrihávača ihneď vypnite.
- Pred prvým použitím odporúčame premasať brity priloženým olejom **D4**.
- Pred strihaním sa uistite, že je hlava osoby, ktorej vlasy sa chystáte strihať, na úrovni Vašej hrudi tak, aby boli všetky časti jeho/jej hlavy jasne viditeľné a v dosahu.
- Zastrihávač používajte iba na suché vlasy.
- Nepoužívajte na čerstvo umyté vlasy.
- Pred strihaním vlasy učešte v smere rastu.
- Najlepší výsledok dosiahnete, keď budete zariadením pohybovať pomaly proti smeru rastu vlasov.



— Pri funkcii prístroja svieti symboly   na displeji **A2** modro, akonáhle však klesne výkon akumulátora na minimum, začne symbol  blikať 10-krát prerušovane modrou farbou. To je signál k tomu, aby ste dali akumulátor nabiť.

### Strihanie s hrebeňovým nástavcom

Pre strihanie vlasov máte k dispozícii 3 druhy hrebeňových nástavcov **C**, podľa použitého strihacieho nástavca (**B1**, **B2**).

- 1) Zvoľte si jeden z dvoch strihacích nadstavcov (**B1**, **B2**), na ktorý potom môžete nasadzovať hrebeňové nadstavce **C** podľa požadovanej dĺžky strihu. Tento nadstavec riadne nasadíte.
- 2) Podľa zvolenej veľkosti strihacieho nástavca nasadíte požadovaný hrebeňový nadstavec **C**. Potom zastrihávač zapnete, (hrebeňové nadstavce **C1a/b** nemajú fixnú veľkosť strihu, ale ju možno podľa potreby nastaviť v rozsahu 1 — 20 mm).
- 3) Ak striháte prvýkrát, začnite strihať s nástavcom o maximálnej dĺžke, aby ste predišli nechcenému príliš krátkemu strihu. Až sa s nastaveniami zoznámite, použite prípadne nástavce **C2** s menšou dĺžkou strihu (hrebeňový nadstavec **C2** nema fixnú veľkosť strihu, ale ju možno podľa potreby nastaviť v rozsahu 1 — 5 mm).
- 4) Uistite sa, že plochá časť hrebeňového nástavca sa vždy úplne dotýka pokožky, len týmto spôsobom dosiahnete najlepšie výsledky.
- 5) Na dosiahnutie rovného strihu pohybujte zastrihávačom pomaly po povrchu hlavy v rôznych smeroch.
- 6) Zastrihávačom vždy pohybujte proti smeru rastu vlasov.
- 7) Každé miesto prejdite niekoľkokrát, aby naozaj odstrihli všetky vlasy, ktoré odstrihnuté byť mali.
- 8) Zastrihávač vypnite a dajte z neho dolu hrebeňový nástavec. Vlasy z hrebeňového nástavca vyfúknite alebo vyklepte.

### Úprava bez hrebeňového nástavca na zastrihovanie vlasov

Zvoľte vhodný nadstavec na zastrihovanie **B1**, alebo **B2**, podľa vami požadovanej veľkosti strihu. Pre presnejšie tvarovanie a zastrihovanie môžete použiť aj úzky mini nadstavec **B5**.

- 1) Hrebeňový nástavec zložte (ak je nasadený). Pri strihaní bez hrebeňového nástavca dajte pozor, pretože zapnutý zastrihávač takto odstrihne všetky vlasy, ktorých sa dotkne.
- 2) Pri úprave kontúr okolo uší nahnite zastrihávač tak, aby sa iba jeden okraj nástavca dotýkal končekov vlasov.
- 3) Pri úprave zátylku, krku či vlasovej linky otočte zastrihávač tak, aby nástavec smeroval dole.
- 4) Pri úprave bokombrád otočte zastrihávač tak, aby nástavec smeroval dole.

#### Poznámka

Pre jemnejšie nastavenie strihu môžete použiť aj prepínač dĺžky strihu britov **A4**.

### Zastrihovanie chĺpkov v nose

- 1) Uistite sa, že je vnútrojšok nosu čistý.
- 2) Nasadíte nástavec na zastrihovanie chĺpkov v nose, ušiach **B3**.
- 3) Zastrihávač zapnete a špičku nástavca vložte do nosnej dierky.
- 4) Na odstránenie nežiaducich chĺpkov pomaly pohybujte špičkou dovnútra a von a zároveň s ňou otáčajte. Najlepší výsledok dosiahnete, keď sa bude strana špičky dotýkať kože. To zredukuje šteklenie, ktoré sa pri zastrihovaní chĺpkov v nose objavuje.

5) Zastrihávač vypnite. Po každom použití nástavec očistite.

### Zastrihovanie chĺpkov v uchu

- 1) Vyčistite vnútornú oblasť ucha a ušný kanálik. Uistite sa, že tu nie je maz.
- 2) Nasadte nástavec na zastrihovanie chĺpkov v nose, ušiach na zastrihávač **B3**.
- 3) Na odstránenie chĺpkov presahujúcich z ucha zapnite zastrihávač a pohybujte jeho špičkou okolo okraju ucha.
- 4) Opatrne vložte špičku do vnútorného ušného kanáliku.
- 5) Vypnite zastrihávač. Po každom použití nástavec očistite.

### POZOR

Nezastrákajte špičku do ucha viac než 5 mm, mohlo by dôjsť k poškodeniu ušného bubienku.

### Holiaci strojček

- 1) Nasadte nadstavec na holenie **B4** na jednotku zastrihávača.
  - 2) Pred použitím holiaceho strojčka vždy skontrolujte, či nie je poškodený. Ak na holiacom strojčeku nájdete poškodenie, nepoužívajte ho, pretože by mohlo dôjsť k zraneniu. Nepoužívajte holiaci strojček, kým nebude opravený.
- Mini holiaci strojček jemne pritlačte na pokožku. Netlačte príliš silno.

### Zastrihovanie brady

Zvoľte vhodný nadstavec na zastrihávanie **B1**, alebo **B2**, podľa vami požadovanej veľkosti strihu.

- 1) Pred strihaním fúzy na brade trochu navlhčite a prečešte hrebeňom.
- 2) Vyznačte si strojčekom líniu brady a strihajte fúzy presahujúce túto líniu.
- 3) Pokiaľ chcete dosiahnuť rovnomerný zostrih fúzov na brade, použite jeden z nadstavcov **C** alebo zastrihujte opatrne konce po častiach cez hrebeň tak, že hrebeň posúvate po fúzach smerom nahor. Postup opakujte v celej oblasti brady.
- 4) Po dokončení zastrihovania oholte partie okolo brady bežným spôsobom.
- 5) Pre presnejšie tvarovanie a zastrihávanie môžete použiť úzky mini nadstavec **B5**.

### Zastrihovanie fúzov

Zvoľte vhodný nadstavec na zastrihávanie **B1**, alebo **B2**, podľa vami požadovanej veľkosti strihu.

- 1) Pred strihaním fúzy trochu navlhčite a prečešte hrebeňom.
- 2) Pre dosiahnutie rovnomerného zostrihu fúzov, zastrihujte opatrne konce cez hrebeň.
- 3) Pre presnejšie tvarovanie a zastrihávanie môžete použiť úzky mini nadstavec **B5**.

## IV. ČISTENIE A ÚDRŽBA

**Pred každou údržbou spotrebič vypnite, prípadne odpojte adaptér z elektrickej zásuvky! Nepoužívajte drsné a agresívne čistiace prostriedky!** Povrch strojčka čistite mäkkou vlhkou handričkou.

### Čistenie britov (obr. 6).

Všetky brity **B** očistite priloženým štetcom. Pokiaľ sú brity veľmi znečistené, môžete zo strojčka odobrať celý strihací nadstavec a očistiť ho pod tečúcou vodou. Po dôkladnom oschnutí vložte nadstavec s britmi opačným spôsobom späť do strojčka. Aby ste strojček udržali v dokonalom stave, je nutné brity vždy po použití premasať olejom, ktorý je súčasťou balenia.

Nepoužívajte olej na vlasy, vazelínu alebo olej zmiešaný s benzínom alebo akýmkoľvek iným rozpúšťadlom, pretože po odparení by tuhé zložky takéhoto mazadla mohli spomaliť chod britov.

### Uloženie

Strojček uložte na suchom mieste mimo dosahu detí a nesvojprávných osôb. K tomuto účelu môžete použiť stojanček pre príslušenstvo (viď obr. 2A).

**Údržbu rozsiahlejšieho charakteru alebo údržbu, ktorá vyžaduje zásah do vnútorných častí spotrebiča, musí vykonať iba špecializovaný servis!  
Nedodržaním pokynov výrobcu zaniká právo na záručnú opravu!**

**Záruka 24 mesiacov sa nevzťahuje na zníženie užitočnej kapacity akumulátora z dôvodu jej používania alebo staroby. Užitočná kapacita sa znižuje v závislosti na spôsobe používania akumulátora.**

## V. EKOLÓGIA



Ak to rozmery umožňujú, na všetkých dieloch sú vytlačené znaky materiálov, ktoré sú použité na obalový materiál, komponenty a príslušenstvo, ako aj na ich recyklovanie. Uvedené symboly na výrobku alebo v sprievodnej dokumentácii znamenajú, že použité elektrické alebo elektronické výrobky nesmú byť likvidované spoločne s komunálnym odpadom. Za účelom správnej likvidácie výrobku ich odovzdajte na k tomu určených zberných miestach, kde budú prijaté zdarma. Správnou likvidáciou tohto produktu pomôžete zachovať cenné prírodné zdroje a napomáhate prevencii potenciálnych negatívnych dopadov na životné prostredie a ľudské zdravie, čo by mohli byť dôsledky nesprávnej likvidácie odpadov. Ďalšie podrobnosti si vyžiadajte od miestneho úradu alebo najbližšieho zberného miesta (viď [www.envidom.sk](http://www.envidom.sk)). Pri nesprávnej likvidácii tohto druhu odpadu môžu byť v súlade s národnými predpismi udelené pokuty. Tento spotrebič je vybavený Li ion akumulátorom s dlhou životnosťou. Po skončení životnosti spotrebiča vybitý akumulátor demontujte. Odpojte od elektrickej energie, vyskrutkujte skrutky (viď obr. 2B) a otvorte kryt akumulátora, odpojte privody a akumulátor vyberte. Akumulátor zlikvidujte prostredníctvom špecializovanej zbernej siete. Akumulátor nikdy nelikvidujte spálením!

## VI. TECHNICKÉ ÚDAJE

Napätie (V)	uvedené na typovom štítku výrobku
Celková hmotnosť (kg)	0,12
Hmotnosť strojčeka (kg)	0,085
Spotrebič / Adaptér triedy ochrany	III. / II.
Rozmery (V x D x Š) 36 x 159 x 40 mm (veľký strihací nadstavec bez hrebeňových nástavcov).	

Deklarovaná hodnota emisie hluku tohto spotrebiča je 69 dB, čo predstavuje hladinu „A“ akustického výkonu vzhľadom na referenčný akustický výkon 1 pW.

**Zmena technickej špecifikácie a obsahu prípadného príslušenstva podľa modelu výrobku je vyhradená výrobcom.**

Výmenu súčiastok, ktorá vyžaduje zásah do elektrických častí spotrebiča, musí vykonať špecializovaný servis! Nedodržaním pokynov výrobcu zaniká právo na záručnú opravu!

Prípadné ďalšie informácie o spotrebiči a servisnej sieti získate na infolinke +420 545 120 545 alebo na internetovej adrese [www.eta.sk](http://www.eta.sk).

#### UPOZORNENIA A SYMBOLY POUŽITÉ NA SPOTREBIČI, OBALOCH ALEBO V NÁVODE:

*HOUSEHOLD USE ONLY — Len na použitie v domácnosti. DO NOT IMMERSE IN WATER OR OTHER LIQUIDS — Neponárať do vody alebo iných tekutín.*



*TO AVOID DANGER OF SUFFOCATION, KEEP THIS PLASTIC BAG AWAY FROM BABIES AND CHILDREN. DO NOT USE THIS BAG IN CRIBS, BEDS, CARRIAGES OR PLAYPENS. THIS BAG IS NOT A TOY. — Nebezpečenstvo udusenia. Nepoužívajte toto*

*vrecúško v kolískach, postieľkach, kočíkoch alebo detských ohrádkach. PE vrecko odkladajte mimo dosahu detí. Vrecko nie je na hranie.*

**Olej:** Vyvarujte sa kontaktu s očami, nepiť, držať ďalej od detí a nesvojprávnych osôb!

Symbol  znamená UPOZORNENIE.



Nepoužívajte spotrebič v blízkosti vaní, sprch, umývadiel alebo iných nádob obsahujúcich vodu.

*Multi-purpose clipper 5 in 1***eta 6345**

## INSTRUCTIONS FOR USE

Dear customer, thank you for purchasing our product. Please read the operating instructions carefully before putting the appliance into operation and keep these instructions including the warranty, the receipt and, if possible, the box with the internal packing.

**I. GENERAL SAFETY INSTRUCTIONS**

- Consider the instructions for use as a part of the appliance and pass them on to any other user of the appliance.
- Check whether the data on the type label correspond with the voltage in your socket.
- This appliance can be used by children aged from 8 years and above and persons with reduced physical, sensory or mental capabilities or lack of experience and knowledge if they have been given supervision or instruction concerning use of the appliance in a safe way and understand the hazards involved. Children shall not play with the appliance. Cleaning and user maintenance shall not be made by children without supervision. Children younger than 8 years must be kept out of reach of the appliance and its charger.
- Before replacing accessories or accessible parts, which move during operation, before assembly and disassembly, before cleaning or maintenance, turn off the appliance and disconnect it from the mains by pulling the charger from the power socket!
- If the power cord of the charger is corrupted, it has to be replaced by the manufacturer, its service technician or a similarly qualified person so as to prevent dangerous situations.
- Never use the appliance if its power cord or charger is damaged, if it does not work properly, if it fell down and was damaged and it is leaking. In this case take the appliance to a special service to check its safety and proper function.
- For additional protection we recommend installation of current protection (RCD) with the nominal release current not exceeding **30 mA**. Ask a control technician or an electrician for advice.
- Always unplug the appliance from charger if you leave it unattended and before assembly, disassembly or cleaning.
- **The appliance is intended for use in households only and for similar use! It is not designed for use in hair salons or for other commercial use!**
- **Do not put or take out the plug to or from a socket with wet hands!**
- **Do not let the appliance in operation without supervision!**
- Never immerse the appliance, the charging dock or the adaptor in water or other liquids (not even partly) and never wash in running water!
- Use only the accessories designed for this type. Do not use damaged adapters.

- Never tuck the appliance or the accessories into any body holes, (does not apply to **B3**)
- The trimmer and the stand with the plugged adapter must not be used at places where it could fall into a bath tub, a wash basin or a swimming pool. If the trimmer fell to water anyway, do not take it out! First of all, unplug the adapter from the socket and only then remove the trimmer. In this case take the appliance to a special service to check its safety and proper function.
- Be careful in using the appliance without a set adapter, the blades are sharp.
- Do not use the appliance while having a bath, having a shower or taking a sauna and for trimming wet or artificial hair. **Keep the appliance dry.**
- The appliance is not intended for styling animal hairs.
- Never charge the appliance in direct sunlight or close to heat sources and if the temperature is below 10 °C or above 40 °C. If the appliance is fully loaded (all the control lights are permanently on), unplug the charging device.
- In case the cutting lath or one of the cutting attachments gets blocked, the appliance must be turned off immediately and the cause removed.
- Check regularly, if the blades are not damaged or deformed.
- Do not attempt to repair the appliance yourself.
- Keep the special oil bundled with the device out of reach of children, persons insane. Heed the instructions written on the package when handling!
- It is not allowed to alter the surface of the appliance in any way (e.g. **sticker, foil etc.**)!
- Do not use the appliance if the razor strip has been damaged, has visible fissures or if the strip is torn.
- The appliance gets hot when charging which is absolutely normal.
- Charge the battery in temperature close to room temperature.
- Do not dispose the battery into fire. There is a risk of explosion!
- Do not charge a battery which is leaking electrolyte.
- Electrolyte leaking from a battery is caused by overloading the appliance or using it in extremely high temperatures. If you spill electrolyte on yourself, wash the area with water and soap and rinse with lemon juice with vinegar. If the liquid got into your eyes, wash the eye with fresh water for several minutes and find medical help immediately.
- Do not expose the battery to temperatures higher than 50 °C to prevent damaging the battery.
- Do not put the trimmer on hot heat sources (e. g. **oven, stove, radiator**, etc.)
- If the appliance was stored at lower temperatures, acclimatize it first, by which you remove stiffness of the lubricating fat in bearings and mechanical resistance of the plastic parts will be maintained.
- Also, do not put the trimmer in the on position on soft surfaces (e. g. **bed, towels, sheets, carpet**); the surfaces or the appliance could get damaged.
- The power cord of the adapter must not be damaged with sharp or hot objects, open fire and it must not be sunk into water.
- If you need to use the extension cord, it has to be uncorrupted and it has to comply with the valid standards.
- The adaptor supplied with this appliance is intended for this appliance only, do not use it for other purposes. Also, use only the supplied adaptor with this appliance, do not use any other adaptor for charging (e.g. from another appliance).
- Never use the appliance for any other purpose than for the intended purpose described in these instructions for use!
- During normal operation, the accumulator batteries are not taken out. Take out the batteries only if the appliance is to be disposed (see par. **V. ENVIRONMENTAL PROTECTION**).

- Do not insert the tip **B3** further than 5 mm into the ear as this could causedamage to the eardrum (nor in the nose).
- All text in other languages and pictures shown on the packaging, or the product itself, are translated and explained at the end of this language mutation.
- **WARNING:** There is a risk of injury in case of incorrect use (not in accordance with the manual) of the appliance.
- The producer is not responsible for any loss caused by improper handling of the appliance and its accessories (e. g. **injury, appliance damage, fire, etc.**) and its guarantee for the appliance does not apply in the case of non-compliance with the safety instructions above.

## II. DESCRIPTION OF THE APPLIANCE AND ITS ACCESSORIES (fig. 1)

### A – trimmer

A1 – switch 0/I

A2 – display/indicator light

A3 – blades

A4 – socket for charging

### B – attachments

B1 – big cutting attachment

B2 – small cutting attachment

B3 – Attachment for trimming hairs in nose and ear

B4 – shaving attachment

B5 – thin mini-attachment

### C – comb attachments

C1a/b – comb attachments for the big cutting attachment B1 (1 – 10 mm / 11 – 20 mm)

C2 – comb attachments for the small cutting attachment B2 (1 – 5 mm)

### D – attachment

D1 – dock

D2 – charging adapter

D3 – brush

D4 – Blade lubrication oil

D5 – socket for charging



D6 – comb

## III. INSTRUCTIONS FOR USE

Before you can use the appliance, its batteries must be charged. The operation time for one charge depends on the attachment used and workload. The time with the big cutting attachment is around 90 minutes. With the smaller attachments, this time is significantly longer.

### To Charge/Recharge

- Fully charge Clipper before using for the first time or after non- use for a long period of time.
- Battery performance is best if you recharge only when the battery is (almost)completely empty.
- Charging or recharging at temperatures below 10 °C or higher than 40 °C adversely affects lifespan of the battery.
- Continuously recharging Clipper will reduce lifespan of battery.

- 1) Be certain Clipper is **OFF**.
- 2) Charging: plug the connector into the socket **A4** or into the dock and accessory holder (see pic. 2), where you place the trimmer (socket **D5**).
- 3) Plug charging plug into any 230 V AC outlet. Use only the cord provided
- 4) It will take approximately 1 hour to fully charge the Clipper.
- 5) Do not exceed the set time of charging! On the trimmer **A**, charging is indicated by the bottom indicator the  symbol **A2** on continuously; when fully charged, this indicator the battery  symbolis on continuously.

- 6) After charging, unplug the adaptor from the mains first and only then unplug the connector from the appliance.



### Optimize the working life of the battery

- Do not charge for more than 1 hour.
- Do not keep cord permanently plugged in.
- The appliance heats up during charging or operation, which is normal.

First select the attachment you want to use for cutting purposes. You have 5 different cutting attachments with different uses to choose from. All these cutting attachments (**B1**, **B2**, **B3**, **B4**, **B5**) are put on the appliance in the same manner. Follow instructions on pic. 3. When removing the attachment, proceed reversely. Press lightly on the fixed attachment from the front part of the attachment. This will release it, you can now remove it.

Cutting attachments **B1** and **B2** can be used with comb attachments with various length of cutting. All these comb attachments **C** are put on in the same manner (follow the instructions on pic. 4). When removing the comb attachment, proceed reversely (pic. 4).

### Hair clipping (pic. 5).

- The trimmer can be operated from the outlet with the adaptor connected or only from the charged battery. In case an attachment **B** gets blocked (or the blades **A3**), the appliance must be turned off immediately and the cause of the block removed.
- The trimmer turns on and off with a switch **A1**. Turn the trimmer on only after all the attachments have been properly placed and you are ready for trimming. Turn the trimmer off immediately after use.
- We recommend oiling the blades with the oil **D4** attached before first use.
- Before you start clipping, make sure that the head of the person whose hair you are cutting is at the same level as your chest so that all parts of his/ her head are clearly visible and within easy reach.
- Only use the clipper on dry hair.
- Do not use on freshly washed hair.
- Before you begin, comb the hair in the direction of growth.
- To achieve optimal clipping results, always move the clipper slowly through the hair against the direction of hair growth.
- When the appliance is in operation, the symbols   light is blue, when the battery power reaches minimum, the indicator  to 10x flashing blue. It is a signal to charge the battery.

### Clipping with hair comb attachment

You may use 3 kinds of comb attachments **C** for trimming, depending on the attachment (**B1**, **B2**) used.

- 1) Choose one of the two cutting attachments (**B1**, **B2**), on which you may then put on the comb attachments **C** arbitrarily, depending on the desired haircut length. Put this attachment on properly.
- 2) Put on the desired comb attachment **C** depending on the chosen size of the attachment. Then you can turn on the appliance. Two of the **C1a/b** attachments has variable size of the cut (1 – 20 mm).
- 3) If you are trimming for the first time, begin by trimming with an attachment of max. length to prevent too short of a cut.



When you have familiarized yourself with the settings, use attachments **C2** with lower length. The **C2** attachment has variable size of the cut (1 – 5 mm).

- 4) Make sure that the flat part of the comb is always in full contact with the scalp to obtain an even result.
- 5) Move the clipper slowly over the crown from different directions to achieve an even result.
- 6) Always move the clipper against the direction of hair growth.
- 7) Make overlapping passes over the head to ensure that all hair that should be cut has been cut.
- 8) Turn the Clipper off and remove the hair comb often to blow and/or shake out hair that has accumulated.

### Contouring without the hair clipping comb attachment

Choose the appropriate attachment **B1** or **B2** depending on your desired length of cut.

For more precise styling and trimming you may use the narrow mini-attachment **B5**.

- 1) Remove the hair comb (if it is attached). Be careful when you are clipping without comb attachment as when the clipper is turned on it will trim every hair it touches.
- 2) Tilt the clipper in such a way that only one edge of the trimming attachment touches the hair ends when you shape the contours around the ears.
- 3) To contour the nape of the neck or hairline, turn the clipper and hold it with the trimming attachment pointing downwards.
- 4) To contour the sideburns, turn the clipper and hold it with the trimming attachment pointing downwards.

### Trimming Nose Hair

- 1) Make sure nasal passages are clean.
- 2) Place nose, ear attachment **B3** on Clipper.
- 3) Switch the Clipper on and insert the tip of the attachment into one nostril.
- 4) Slowly move the tip in and out while turning it around at the same time in order to remove unwanted hair. For best results, make sure the side of the tip is firm against skin. This will reduce the tickling effect that can occur during trimming of nose hair.
- 5) Turn off Clipper. Wipe attachment clean after each use.

#### CAUTION

Do Not insert the tip more than 5 mm into your nostril.



### Trimming Ear Hair

- 1) Clean outer area of ear and ear canal. Make sure it is free of wax.
- 2) Nose, ear attachment **B3** should be on the Clipper.
- 3) Switch the Clipper on and move the tip softly around the edge of ear to remove hairs extending beyond the outer ear.
- 4) Carefully insert the tip into outer ear canal.
- 5) Turn off Clipper. Wipe attachment clean after each use.

#### CAUTION

Do not insert the tip further than 5 mm into the ear as this could causedamage to the eardrum.



### Shaving With Micro Shaver Attachment

- 1) Put on the shaving attachment **B4** on the appliance.
- 2) Use the narrow micro shaver to shave along contoured edges to remove any stubble while creating a smooth welldefined beard line. Before using the micro shaver, always check it for wear and damage. If the micro shaver shows signs of wear or damage, do not use it as injury may occur. Do not use the micro shaver until it has been replaced. Gently press the micro shaver onto the skin. Do not press too hard.

### Trimming facial hair

Choose the appropriate attachment **B1** or **B2** depending on your desired length of cut.

- 1) Wet facial hair slightly and brush it before trimming.
- 2) Mark a facial hair line with the trimmer and cut off the hairs exceeding this line from the outer perimeter.
- 3) If you want to achieve an even trim of facial hair, use one of the attachments **C** or trim carefully the ends by small pieces over the brush in such a way that the brush moves through the hair upwards. Repeat the process in the whole facial hair area.
- 4) After trimming shave the parts around the beard in a usual way.
- 5) For more precise styling and trimming you may use the narrow mini-attachment **B5**.

### Trimming a mustache

Choose the appropriate attachment **B1** or **B2** depending on your desired length of cut.

- 1) Wet mustache slightly and brush it before trimming.
- 2) Trim carefully over a brush to achieve an even cut of the mustache.  
If you prefer using your finger as a guide, proceed accordingly.
- 3) For more precise styling and trimming you may use the narrow mini-attachment **B5**.

## IV. MAINTENANCE

**Turn off the appliance before each maintenance, or unplug the adapter from the electric socket! Do not use rough and aggressive detergents!** Wipe the trimmer surface with a wet soft cloth.

### Cleaning blades

Clean the all blades **B** with the brush attached. If the blades are very dirty, you can remove the whole cutting attachment and clean it under running water. After drying it thoroughly, put the attachment with the blades back on the trimmer reversely. In order to keep the trimmer in a perfect condition, you have to lubricate the list with blades using one or two drops of oil for sewing machines (figure 6). Do not use hair oil, petroleum jelly or oil mixed with petrol or any other solvent because after evaporation the solid parts of the lubricant could slow down operation of the blades. Insert the trimming head to the trimmer properly, turn on the trimmer and then turn it off and wipe out the excessive oil from the blades.

### Storage

Put the trimmer with the accessories back to the original package at a dry and dust free place, out of reach of children and incapacitated people. You can use the accessory stand for this purpose (see pic. 2A).

## V. ENVIRONMENTAL PROTECTION



If dimensions permit, all pieces have printed symbols of materials used for production of packing, components and accessories as well as recycling symbols. The symbols on the product or documentation means the electric or electronic parts used in the appliance may not be disposed off together with communal waste. Hand over the electric or electronic part to a waste collection yard for free disposal. Proper disposal of the product will help preserving valuable natural resources and preventing potential negative impacts on environment and human health that would otherwise result from improper waste disposal. For more details, please contact your local authorities or collection yard. Fines may be imposed for improper disposal of this type of waste pursuant to national directives. The appliance is equipped with rechargeable Li ion batteries with long life. For environmental protection it is necessary to dismantle discharged batteries (see pic. 2B) after the end of life of the appliance. Dispose of the batteries in a suitable and safe way through the special collection networks. Never dispose of the batteries by burning!

## VI. TECHNICAL DATA

Voltage (V)	shown on the type label of the appliance
Overall weight (kg)	0.12
Trimmer weight (kg)	0.085
Appliance Protection Class	III.
Adapter Protection Class	II.
Dimensions (H x L x W)	36 x 159 x 40 (with a wide blade without attachments)
Noise level: Acoustic noise level of 69 db (A) re 1pW.	

**Guarantee of 24 months does not apply to decrease in the accumulator's effective capacity caused by its use or age. Effective capacity gradually decreases depending on the method of use of the accumulator.**

**The manufacturer reserves the right to change the technical specifications and accessories for the respective models. Expert service must do the large maintenance or to intervene into inside parts of the appliance! Non-observance of the instructions of the manufacturer cancels the right for guarantee repair!**

### WARNINGS AND SYMBOLS USED ON THE APPLIANCE, PACKAGING OR IN THE INSTRUCTIONS MANUAL:

*HOUSEHOLD USE ONLY; DO NOT IMMERSE IN WATER OR OTHER LIQUIDS;*



*TO AVOID DANGER OF SUFFOCATION, KEEP THIS PLASTIC BAG AWAY FROM BABIES AND CHILDREN. DO NOT USE THIS BAG IN CRIBS, BEDS, CARRIAGES OR PLAYPENS. THIS BAG IS NOT A TOY.*

**Oil: Warning, Avoid contact with eyes, Do not drink, Keep away from children or mental capabilities.**

The  symbol indicates a WARNING.



Do not use the appliance close to bath tubs, showers, wash basins or other water containers.

## HASZNÁLATI UTASÍTÁS

Kedves Vásárló! Köszönjük, hogy termékünket választotta. A készülék használata előtt, kérjük, figyelmesen olvassa el a használati útmutatót és őrizze meg a jótállási jeggyel, pénztári bizonylattal, ill. lehetőleg a termék csomagolásával és a csomagolás belső részeivel együtt.

**I. ÁLTALÁNOS BIZTONSÁGI ELŐÍRÁSOK** 

- Az útmutató utasításait tekintse a készülék tartozékaként és juttassa el azt a készülék bármilyen további felhasználójának.
- Ellenőrizze, hogy a típustáblán levő feszültségérték megegyezik-e az Ön elektromos dugaszolóaljzatában levő feszültséggel. A csatlakozóvezeték villásdugóját csak a szabvány szerint helyesen bekötött és földelt dugaszolóaljzatba szabad becsatlakoztatni!
- A készüléket 8 éven felüli gyermekek, illetve csökkent fizikai, érzékelési vagy szellemi képességekkel rendelkező, vagy a készülék működtetésében járatlan személyek is használhatják, amennyiben ezt felügyelet mellett teszik, illetve ismerik a készülék biztonságos működtetésének módját és az azzal járó veszélyeket. A gyermek ne játszon a készülékkel! Felügyelet nélkül a gyermek nem végezheti el a készülék tisztítását, karbantartását! 8 évnél fi atalabb gyermekek csak a készülék és csatlakozó vezetéke hatósugarán kívül tartózkodhatnak.
- A tartozékok vagy hozzáférhető részek kicserélése előtt, amelyek működés közben mozognak, beszerelés és szétszerelés előtt, tisztítás vagy karbantartás előtt, a készüléket kapcsolja ki és húzza ki a tápkábel dugójának kihúzásával az aljzataból!
- A terméket soha ne hagyja bekapcsolt állapotban felügyelet nélkül.
- Ha a készülék csatlakozóvezetéke megsérül, akkor azt a gyártó cég, annak szervíz szakembere vagy hasonló minősítéssel rendelkező más személy cserélje ki, hogy elkerüljük ezzel veszélyes helyzet kialakulását.
- Ne használja a készüléket, ha annak csatlakozóvezetéke vagy villásdugója sérült, ha nem működik rendesen vagy ha leesett, megsérült és nem tömör. Ilyen esetekben a készüléket adja át szakszervizi vizsgálatokra, annak biztonságtechnikája és helyes működése ellenőrzése céljából.
- Kiegészítő védelemként javasoljuk a fürdőszoba elektromos hálózatába áramvédőt (RCD) beépíteni, ami 30 mA értékű kioldóárammal működik. Szaktanácsért forduljon revíziós, illetve elektromos szakemberhez.

- **A hálózati adaptert ne csatlakoztassa nedves kézzel az el. dugaszolóaljzatba ill. ne húzza abból ki!**
- A készüléket csak háztartási vagy ahhoz hasonló célokra szabad használni! Nem alkalmazható fodrászati szalonokban történő használatra vagy egyéb kommersz alkalmazásra!
- **Ne hagyja a készüléket bekapcsolt állapotban felügyelet nélkül!**
- **A készüléket, töltőállványt, vagy az adaptert soha ne merítse bele a vízbe, vagy más folyadékba (részben sem) és semmi esetre se mossa folyó víz alatt.**
- A készüléket csak annak típusához készült tartozékokkal használja. Ne használjon sérült feltéteket.
- A vágólista, vagy bármilyen más vágó tartozék leblokkolása esetén azonnal ki kell kapcsolni a készüléket és el kell hárítani a hibát.
- A készüléket tartsa szárazon.
- Rendszeresen ellenőrizze a készülék pengéit, hogy nem sérültek-e meg, vagy nem deformálódtak el.
- Ne próbálja a készüléket önállóan javítani.
- A speciális olajat, amely a készülékhez tartozik tárolja távol a gyermekektől és a magaképtelen személyektől. Mikor használja az olajat, tartsa be a csomagoláson lévő utasításokat!
- Nem szabad semmilyen módon sem megváltoztatni a készülék fedelét (pl. öntapadó tapétával, fóliával, stb.)!
- Ne használja a készüléket ha megsérült a penge, ha törések, vagy repedések vannak rajta, valamint ha a penge lyukas.
- Töltés közben meleg a készülék, ami normális.
- Töltse az akkumulátort szoba hőmérsékleten.
- Ne dobja be az akkumulátort tűzbe, illetve robbanás veszélyes helyre!
- Ne töltse az akkumulátort, ha folyik belőle az elektrolit.
- A készülék túlterheltsége esetén, illetve ha magas hőmérsékleten használja a készüléket lehetséges, hogy az elektrolit kifolyik az akkumulátorból. Ha ráfolyik Önre az elektrolit, mossa le ezt a területet vízzel, mossa meg szappannal, majd öblítse le citromlével, ecettel. Szembe kerülés esetén hosszú ideig öblítse ki a szemet vízzel, majd azonnal forduljon orvoshoz.
- Ne tegye ki az akkumulátort magasabb hőmérsékletnek, mint 50 °C. Így megelőzheti az akkumulátor meghibásodását.
- Sem a készüléket, sem tartozékait ne dugja egyetlen testnyílásába sem.
- A készülék felhelyezett feltét nélküli használatakor legyen óvatos, annak élei rendkívül élesek.
- Ne használja a készüléket fürdés, zuhanyozás vagy szaunázás közben és nedves vagy műhajak vágására.
- A készülék nem használható állatok szőrzete alakításához.
- Ne töltse a gépet folyamatosan közvetlenül napsugárzásos helyen vagy hőforrás közelében és ha a hőmérséklet 10 °C alatt, vagy 40 °C fölött van.
- Ne helyezze a készüléket forró hőforrásokra (pl. **kályhára, tűzhelyre, radiátorra stb.**).
- A készüléket és a becsatlakoztatott áramforrással ellátott alátétet nem szabad olyan helyen használni, ahol fürdőkádba, mosdóba vagy vízmedencébe eshet. Ha a készülék mégis vízbe esik, ne vegye azt ki a vízből! Mindenekelőtt kapcsolja ki a hálózati adapter csatlakozóját az el. dugaszolóaljzathoz és csak azután vegye ki a vízből a készüléket. Ilyen esetekben a készüléket adja át a szakszervi vizsgálatokra, annak biztonságossága és helyes működése ellenőrzése céljából.

- Amennyiben a készüléket hosszabb ideig alacsony hőmérsékleten tárolta, akkor azt használat előtt aklimatizálni kell, ennek során felmelegszik a csapágyakban levő kenőanyag és a műanyagból készült részek is visszanyerik eredeti mechanikai szilárdságukat.
- A bekapcsolt készüléket ne helyezze puha felületre (mint pl. **ágyra, törülközőre, ágyszőnyegre**), mivel azok vagy a készülék megsérülhetnek.
- A csatlakozó vezetéket nem szabad éles vagy forró tárgyakkal, nyílt lánggal megromgálni, nem szabad azt vízbe meríteni sem éles peremeken át hajlítani.
- Az esetleges vezetékhozzabítót használatakor fontos, hogy az ép legyen és megfeleljen az érvényes szabványoknak.
- Ne tegye be a nyírót az orrlyukba több mint 5 mm-re.
- Ne tegye be a hegyet a fülbe több mint 5 mm-rel, az károsíthatja a dobhártyát.
- A készüléket annak használata után kapcsolja ki, hagyja kihűlni és helyezze el azt száraz, gyermekek és nem önjogú személyek által nem hozzáférhető helyre.
- Ne csavarja rá a csatlakozó vezetéket a készülékre, meghosszabbítja ezzel a csatlakozó vezeték élettartamát.
- A csomaghoz tartozó hálózati adaptert kizárólag ezen készülék töltésére használja, ne használja más célra! Valamint a mellékelt hálózati adaptert is kizárólag ehhez a készülékhez alkalmazza, más típusú adaptert ne használjon a készülék töltéséhez (pl. más készüléktől származót)!
- Rendszeresen ellenőrizze a csatlakozó kábelt.
- Normális üzemeltetés során az elemeket nem kell kivenni a készülékből. Az elemeket csak a készülék ártalmatlanítása előtt vegye ki a készülékből (lásd az **V. ÖKOLÓGIA** c. részt).
- A készüléket ne használja más célokra, mint amire az készült és amit ezen utasítás leírása tartalmaz!
- A csomagoláson, illetve a készüléken található esetleges idegen nyelvű szövegek és képek magyarázata és fordítása a nyelv mutációjának végén található.
- FIGYELEM: olyan készülék használata, amely nem egyezik meg a használati utasítással, esetén a sérülés veszély léphet elő.
- Gyártó cég nem vállal felelősséget a készülék és annak tartozékai helytelen kezeléséért (pl. **baleset, a készülék megsérülése, tüzeset stb.alkalmából**) és nem garanciaköteles a fenti biztonsági figyelmeztetések be nem tartása esetén.

## II. A KÉSZÜLÉK ÉS TARTOZÉKAI LEÍRÁSA (1. ábra)

### A – Vágó

A1 – kapcsoló 0/I

A2 – fényjelző

A3 – pengék

A4 – tápkábel aljzata

### B – vágó tartozékok

B1 – nagy vágó tartozék

B2 – kicsi vágó tartozék

B3 – orr és fül szőrzet vágó tartozék

B4 – borotváló tartozék

B5 – vékony mini tartozék

### C – fésű tartozékok

C1a/b – fésű tartozékok a nagy vágó tartozékhoz B1 (1 – 10 / 11 – 20 mm)

C2 – fésű tartozékok a kicsi vágó tartozékhoz B2 (1 – 5 mm)

### D – kiegészítők

D1 – állvány

D2 – töltő adapter

D3 – kefe

D4 – pengékre való olaj

D5 – tápkábel aljzata



D6 – fésűt

### III. KEZELÉSI UTASÍTÁSOK

Mielőtt elkezdene a készüléket használni, szükséges annak akkumulátorát feltölteni. Feltöltés után készülékének működési ideje a használt adaptertől és a terheléstől függ. Nagy vágó adapternél a működési idő körülbelül 90 perc. Kisebb adaptereknél ez az idő jelentősen hosszabb.

#### Töltés

- Az első használat előtt, vagy ha már régóta nem használta a hajnyíró, tölts fel teljesen.
- Az akkumulátor teljesítménye akkor marad a legjobb, ha a készüléket a teljes lemerülése után tölti fel.
- A töltés 10°C alatt vagy 40°C fölött hátrányosan befolyásolja az akkumulátor élettartalmát.
- A folyamatos töltés csökkenti az akkumulátor élettartamát.

- 1) Ellenőrizze, hogy a készülék ki van kapcsolva.
- 2) Töltés: A töltő konnektort dugja be közvetlen az aljzatba **A4**, vagy tegye be az állványba és a tartozékok tartójába (2. ábra szerint), **D5** aljzatba.
- 3) A töltőt dugja az elektromos aljzatba (230 V konektorba). Csak az eredeti kábelt használja.
- 4) A teljes feltöltés körülbelül 1 óráig.
- 5) Ne lépje túl a töltési időt! A Vágó a töltési folyamatot jelzőlámpa folyamatos jelzi  **A2**; a teljes feltöltődést a jelzőlámpa folyamatos világítása jelzi .
- 6) Feltöltés után húzza ki az adaptert a hálózathoz és csak ezután húzza ki a konnektort a készülékből.

#### Optimalizálja az akkumulátor élettartamát.

- Ne töltsse 1 óra tovább.
- Ne hagyja bedugva a kábelt.
- Töltés, vagy működés közben felmelegedhet a készülék, ami normális.

#### Összerakás



Először válassza ki, hogy a vágáshoz melyik tartozékot szeretné használni. Használható 5 különböző vágási tartozék, amelyeknek különböző használati lehetőségei vannak. Minden vágási tartozékot (**B1, B2, B3, B4, B5**) ugyanazon a módon kell rátenni a készülékre. Kövesse a 3. ábrát. A tartozék eltávolításánál járjon el az ellenkező sorrendben úgy,

Ezzel kiengedi a tartozékot, majd leveheti azt. A vágó tartozékokra **B1** és **B2** használhatóak különböző vágási hosszal rendelkező fésű tartozékok. Az összes fésű tartozékot C azonos módon kell felhelyezni a készülékre (folytassa az 1. ábra szerint 4). A fésű tartozékok eltávolításánál ellenkező sorrendben járjon el (4. ábra).

#### Használat (5. ábra).

##### Hajvágás

- A vágót úgy lehet használni ha az az adapterrel csatlakoztatva van a hálózathoz, valamint lehet használni a feltöltött akkumulátorral is. Abban az esetben, ha bármilyen vágó tartozék **B**, (vagy penge **A3**) leblokkol, a készüléket azonnal ki kell kapcsolni és el kell háritani a hibát.
- A vágót az **A1**-es kapcsolóval lehet be- és kikapcsolni. A vágót csak akkor kapcsolja be, miután minden tartozék fel van téve és az készen áll a vágáshoz. Használat után kapcsolja ki a vágót azonnal.
- Az első használat után ajánlott a pengéket olajjal **D4** beolajozni.

- Mielőtt elkezdené a hajvágást, figyeljen arra, hogy a készülék teljesen fel legyen töltve.
- Győződjön meg arról, hogy a személy feje, akinek a haját vágni fogja jól látható és elérhető közelségben van-e, valamint ügyeljen arra, hogy a személy feje az ön mellkasánál legyen.
- A hajnyíróval csak tiszta, száraz haját vágjon!
- Ne használja a frissen mosott hajra.
- Mielőtt elkezdi a hajvágást, fésülje a haját növekedési irányba.
- A legjobb eredmény úgy érhető el, ha a készülékkel mindig lassan, a haj növekedésével ellentétes irányba halad.
- Készülékén a jelzőfény  működés közben **A2** kék színben világít, de amikor akkumulátor lemerül minimumra, ez a jelzőfény  elkezd 10x kék színűen villog. Ez azt jelenti, hogy az akkumulátort fel kell tölteni.

### Vágás fésű tartozékokkal

A vágáshoz 2 féle fésű tartozék **C** használható a használt vágó tartozék (**B1, B2**) szerint.

- 1) Válasszon ki egy tartozékot (**B1, B2**), amelyre rá lehet helyezni a fésű tartozékokat **C** a kívánt vágási hossz szerint.
- 2) A kiválasztott vágó tartozék szerint tegye a készülékre a fésű tartozékot **C1a/b**. Utána kapcsolja be a készüléket.
- 3) Ha először használja a készüléket, kezdjen a leghosszabb tartozékkal, hogy elkerülje a túl rövid frizurát. Miután megismeri a készülék beállítását, használja esetleg a **C2** tartozékokat a kisebb vágási hosszal.
- 4) Győződjön meg róla, hogy a fésű lapos része mindig tökéletesen érintkezik a bőrrel, mert csak így lehet elérni a legjobb eredményeket.
- 5) Ahhoz, hogy egyenletes legyen a haj a vágás után mozgassa a hajnyírót lassan a fej egész felületén minden irányba.
- 6) A készüléket mindig a haj növekedésével ellentétes irányába mozgassa.
- 7) Minden ponton többször menjen a hajnyíróval végig, hogy megfelelően vágja le ahajat.
- 8) Ha végzett, kapcsolja ki a készüléket, majd vegye ki a fésűfeltétet. Fújja vagy rázza ki a fésűben maradt haját.

### Fésűfeltét nélküli használat

Válassza ki a megfelelő tartozékot **B1**, vagy **B2** a kívánt vágási hossz szerint. Pontosabb formáért használhatja a vékony mini tartozékot **B5**.

- 1) Vegye ki a fésűfeltétet úgy (ha fel van téve). Amikor a haját fésű nélkül vágja, legyen óvatos, mert ilyenkor a hajnyíró levágja az összes haját, amellyel érintkezik.
- 2) Ha kontúrokat akar vágni, tartsa a készüléket úgy, hogy a kontúr vágónak csak az egyik oldala érintkezzen a bőrrel.
- 3) Ha a hátát, nyakát, pajeszt, vagy a haj végét (hajvonalat) akarja vágni, akkor tartsa a hajnyírót lefelé.

### Orr szőrzet vágás

- 1) Győződjön meg arról, hogy tiszta az orra.
- 2) Tegye rá a készülékre az orr-, fülszőrzet **B3**.
- 3) Kapcsolja be a készüléket és tegye be az orrlyukba.
- 4) A nem kívánt szőrzet eltávolításához forgassa a nyírót, miközben lassan be és ki mozgatja. A legjobb eredmény elérése érdekében a nyíró vége érintkezzen a bőrrel. Ez csökkenteni fogja a csiklandozást, amelyet néha vágás közben érezhet.



- 5) Ha befejezte a műveletet, kapcsolja ki a készüléket és minden használat után tisztítsa meg a tartozékokat.

### FIGYELEM

Ne tegye be a nyírót az orrlyukba több mint 5 mm-re.



### Fülszűrőzet vágása

- 1) Tisztítsa meg a fül és a hallójárat külső területeit. Győződjön meg arról, hogy nincs benne faggyú.
- 2) Tegye rá a készülékre az orr-, fülszűrőzet és szemöldöknyíró **B3**.
- 3) A fül peremén lévő külső szűrőzetet távolítsa el lassú mozgással.
- 4) Óvatosan helyezze be a nyíró hegyét a külső hallójáratokba.
- 5) Ha végzett, kapcsolja ki a készüléket és minden használat után tisztítsa meg a tartozékokat.

### FIGYELEM

Ne tegye be a hegyet a fülbe több mint 5 mm-rel, az károsíthatja a dobhártyát.



### Borotválás

- 1) Tegye rá a készülékre a borotváló tartozékot **B4**.
- 2) Használat előtt mindig ellenőrizze, hogy a borotva nem sérült. Ha úgy találja, ne használja, mert sérülést okozhat! Ne használjon olyan borotvát, amely hibás! A mini borotvát óvatosan nyomja rá a bőrre. Ne nyomja túl erősen.

### A szakáll vágása

Válassza ki a megfelelő tartozékot **B1**, vagy **B2** a kívánt vágási hossz szerint.

- 1) A szakállat annak vágása előtt óvatosan nedvesítse meg és fésülje át.
- 2) Jelölje ki a géppel a szakáll vonalát és vágja le az ezt a vonalat kívülről túllépő szakáll részt.
- 3) Ha egyenes szakállvágást kíván elérni, alkalmazza a **C** jelű feltétek egyikét vagy a végeket óvatosan vágja le fésűn át úgy, hogy a fésűt vágás közben felfelé mozgassa. Az eljárást a teljes szakállfelületre ismételje meg.
- 4) A vágás befejezése után a szakáll körüli részeket a szokott módon borotválja le.
- 5) Pontosabb formáért használhatja a vékony mini tartozékot **B5**.

### Bajusz vágása

Válassza ki a megfelelő tartozékot **B1**, vagy **B2** a kívánt vágási hossz szerint.

- 1) A bajuszt annak vágása előtt óvatosan nedvesítse meg és fésülje át.
- 2) A bajusz egyenes vágása elérésére a végződéseket óvatosan, fésűn át vágja le.
- 3) Pontosabb formáért használhatja a vékony mini tartozékot **B5**.

## IV. KARBANTARTÁS

Karbantartás előtt mindig kapcsolja ki a készüléket és az adaptert húzza ki az eldugaszóaljzatból! Ne használjon karcos és agresszív tisztítószereket! A készülék felületét puha, nedves ruhával törölje le.

### Az élek tisztítása

Tisztítsa meg a pengéket a mellékelt kefével. Ha a pengék **B** nagyon koszosak, leveheti a készülékről az egész vágó tartozékot és letisztíthatja azt folyó víz alatt. Alapos szárítás után tegye a tartozékot vissza a készülékre.

A készülék tökéletes állapotban történő tartásához annak éleit minden használata után be kell olajozni, a csomagolás tartozékát képező olajjal. Ne használjon hajolajat, vazelint vagy benzinnel ill. más oldószerral kevert olajat, mivel elpárolgás után az ilyen kenőanyag szilárd összetevői lassíthatják az élek mozgását.

### Elhelyezés tárolásra

A készüléket száraz, pormentes helyen tárolja, gyermekek és nem önjogú személyek elől elzárva. Ehhez használhatja a tartozék tartóját (2A. ábra).

## V. ÖKOLÓGIA



Amennyiben a méretek lehetővé teszik, a készülék valamennyi darabján fel van tüntetve a csomagolóanyagok, komponensek és tartozékok gyártására használt anyagok jelei, továbbá azok újrahasznosítására vonatkozó jelzések. A terméken vagy annak kísérő dokumentációjában feltüntetett jelzések azt jelentik, hogy az elektromos és elektronikus termékeket nem szabad a kommunális hulladékokkal együtt ártalmatlanítani. A helyes ártalmatlanítás céljából adja le azokat az arra kijelölt hulladékgyűjtő helyeken, ahol azokat ingyenesen veszik át. A termékek helyes ártalmatlanításával értékes természeti forrásokat segít megőrizni és megelőzi azok nem megfelelő ártalmatlanításból következő potenciálisan negatív hatásait a környezetre és az emberi egészségre. További részleteket kérjen a helyi önkormányzattól vagy a legközelebbi hulladékgyűjtő helyen. Ezen hulladék anyagok helytelen ártalmatlanítása néhány ország előírásai szerint pénzbírsággal is járhat. Ez a készülék Li ion akkumulátorral van felszerelve. Csavarja ki a csavarokat és nyissa ki a készülék (2B. ábra). Fokozatosan húzza ki az akkumulátor csatlakozó vezetőkeit és vegye ki az akkumulátort. A környezetvédelem érdekében a készülék üzemképessége után a lemerült akkumulátort megfelelő módon ki kell szerelni belőle, az erre kijelölt speciális gyűjtőhálózatok segítségével az akkumulátor és a készülék biztonságos felszámolása szükségeltetik. Az elemet soha ne likvidálja elégetéssel!

## VI. MŰSZAKI ADATOK

Feszültség (V)	a készülék típusának címkéjén látható
Teljes súly (kg)	0,12
Készülék súlya (kg)	0,085
A készülék érintésvédelmi osztálya / adapter	III. / II.
Méretek (M x H x SZ)	36 x 159 x 40 mm (széles listával tartozékok nélkül)
Zajkibocsátási érték dB (A) re 1pW	69

**A technikai specifikációk és modell szerinti esetleges tartozékok változtatásának jogát a gyártó fenntartja! Illusztratív képek. A készülék elektromos részeibe való beavatkozást igénylő alkatrészcsereket kizárólag szakszerviz végezhet! A gyártói utasítások figyelmen kívül hagyása a garanciális javításra való jogosultság megszűnését vonja maga után!**

A 24 hónapos garancia nem érvényes a rendszeres használat általi, vagy a már hosszú életkor miatt fellépett akkumulátor kapacitásának csökkenésére. Az akkumulátor kapacitása automatikusan csökken az akkumulátor használatától függően.

### A KÉSZÜLÉKEN, ANNAK CSOMAGOLÁSÁN VAGY ÚTMUTATÓJÁBAN TALÁLHATÓ FIGYELMEZTETÉSEK ÉS SZIMBÓLUMOK:

*HOUSEHOLD USE ONLY – Kizárólag háztartási használatra alkalmas.*

*DO NOT IMMERSE IN WATER OR OTHER LIQUIDS – Ne merítse vízbe vagy más folyadékba.*



*TO AVOID DANGER OF SUFFOCATION, KEEP THIS PLASTIC BAG AWAY FROM BABIES AND CHILDREN. DO NOT USE THIS BAG IN CRIBS, BEDS, CARRIAGES OR PLAYPENS. THIS BAG IS NOT A TOY. – Fulladásveszély. Tartsa a PE zacskót gyermekektől*

*elzárt helyen. A zacskó nem játékszer. Ne használja ezt a zacskót bölcsőkben, kiságyakban, babakocsikban, vagy gyerek járókákban.*

**Olaj: Figyelem, kerüljük a szemmel, ne igyál, tartsa távol gyermekektől nem önjogú személyek által nem hozzáférhető helyre.**

Az  szimbólum FIGYELMEZTETÉST jelent.



Ne használja a készüléket fürdőkád, zuhanyozó, mosdó vagy más vízzel telt edény közelében.

## eta 6345

### INSTRUKCJA OBSŁUGI

Szanowny Kliencie, dziękujemy za zakup naszego produktu. Przed uruchomieniem urządzenia, uważnie przeczytaj instrukcję obsługi i wraz gwarancją, paragonem i, jeśli to możliwe, z opakowaniem i wewnętrzną zawartością schowaj na bezpieczne miejsce.

## I. OGÓLNE INSTRUKCJE BEZPIECZEŃSTWA

- Wskazówki zawarte w instrukcji obsługi należy przekazać innemu użytkownikowi urządzenia.
- Z urządzenia mogą korzystać dzieci powyżej 8 roku życia, oraz osoby z ograniczonymi zdolnościami fizycznymi, sensorycznymi lub umysłowymi, a także nieposiadające wiedzy lub doświadczenia w użytkowaniu tego typu urządzeń pod warunkiem, że będą one nadzorowane lub zostaną poinstruowane na temat bezpiecznego korzystania z tego urządzenia oraz zagrożeń wiążących się z jego używaniem. Bawienie się urządzeniem jest zabronione dzieciom. Czyszczenie i konserwacja bez nadzoru dorosłych jest dzieciom zabroniona. Dzieci do lat 8 muszą trzymać się z dala od urządzenia i jego zasilacza.
- Przed wymianą wyposażenia lub dostępnych części, które ruszają się podczas pracy, przed montażem i demontażem, przed czyszczeniem lub konserwacją należy wyłączyć urządzenie i odłączyć je od sieci elektrycznej poprzez wyciągnięcie wtyczki przewodu zasilającego z gniazdka elektrycznego!
- Nie należy pozostawiać bez nadzoru żelazka podłączonego do sieci elektrycznej!
- Jeżeli kabel zasilający urządzenia jest uszkodzony, musi być wymieniony przez producenta, przez technika serwisowego lub osobę kwalifikowaną, aby nie dopuścić tak do powstania niebezpiecznej sytuacji.
- W celu dodatkowej ochrony zalecamy w łazience instalować do obwodu zasilania ochroniacz prądowy (RCD) z nominalnym prądem nie przewyższającym **30 mA**. Należy poprosić o radę technika rewizyjnego, ewentualnie elektryka.
- Nigdy nie używaj urządzenia, jeśli jest uszkodzony przewód, wtyczka lub urządzenie nie działa prawidłowo, upadło na ziemię i posiada widoczne oznaki uszkodzenia, posiada widoczne oznaki uszkodzenia lub jest nieszczelne. W takich przypadkach, zanieś urządzenie do autoryzowanego serwisu celem sprawdzenia funkcji bezpieczeństwa i prawidłowego działania.

- Sprawdź, czy dane dotyczące napięcia podane na tabliczce odpowiadają napięciu w Twoim gniazdku elektrycznym. Wtyczkę przewodu zasilania należy podłączyć do prawidłowo uziemionego gniazda według!
- **Urządzenie jest przeznaczone tylko do zastosowania w domu i do podobnych celów! Nie jest przeznaczone do zastosowania w salonach fryzjerskich albo do innego zastosowania komercyjnego!**
- **Mokrymi rękami nie zasuważaj i nie wyjmuj adaptera z gniazdka elektrycznego!**
- **Urządzenia nie pozostawiaj w trakcie jego pracy bez dozoru!**
- **Maszynki, podstawki ładującej ani adaptera nie zanurzać w wodzie lub innej cieczy (nawet częściowo) i nie myć pod bieżącą wodą!**
- Trzymaj urządzenie suche.
- Urządzenie używaj tylko z akcesoriami przeznaczonymi do tego typu. Nie używaj uszkodzonych nasadek.
- W przypadku zablokowania listwy tnącej lub jednej z nasadek do cięcia, urządzenie należy natychmiast wyłączyć i usunąć przyczynę problemu.
- Regularnie sprawdzaj, czy nie są uszkodzone lub zdeformowane ostrza urządzenia.
- Nie należy próbować samemu naprawiać urządzenia.
- Specjalny olej dołączony do urządzenia potrzeba przechowywać z dala od dzieci, osób niezdolnych oraz przy jego użyciu przestrzegać instrukcji na opakowaniu!
- Nie wolna w żaden sposób zmieniać powierzchni urządzenia (np. **za pomocą tapety samoklejącej, folii itp.**)!
- Nie używać, jeśli cienki metalowy pasek (planzeta) jest uszkodzony, jeśli ma widoczne pęknięcia ryski lub jest rozerwany.
- Podczas ładowania akumulatora, urządzenie jest ciepłe, co jest zupełnie normalne.
- Akumulator ładować w temperaturze pokojowej.
- Nie wrzucaj akumulatora do ognia. Istnieje ryzyko wybuchu!
- Nie ładować akumulatora, z którego wycieka elektrolit.
- Wyciek elektrolitu z akumulatora jest wynikiem przeciążenia lub używania urządzenia w bardzo wysokich temperaturach. Jeżeli polejesz się elektrolitem, miejsce to potrzeba dokładnie przemyć wodą z mydłem i wypłukać sokiem z cytryny i octem. Przy kontakcie z oczami, przemyć skażone oczy przez kilka minut czystą wodą i natychmiast zasięgnąć pomocy medycznej.
- Nie wystawiaj akumulatora na działanie temperatur wyższych niż 50 °C. Zapobiega to uszkodzeniu akumulatora.
- Maszynki ani akcesoriów nie wsadzaj do żadnych otworów w ciele (nie dotyczy nasadku **B3**).
- Przy używaniu maszyny bez nasady bądź ostrożnym, ostrza są ostre.
- Nie używaj maszyny podczas kąpieli, prysznicy albo w saunie i do strzyżenia mokrych lub sztucznych włosów.
- Maszyna nie jest przeznaczona dla strzyżenia sierści zwierząt.
- Nigdy nie ładuj maszyny na bezpośrednim słońcu lub w pobliżu źródeł ciepła i jeżeli temperatura wynosi pod 10 °C lub nad 40 °C.
- Maszynki nie odkładaj na gorące źródła (np. **piece, kuchenki, grzejniki itp.**).
- Maszynki i podstawy z podłączonym adapterem nie można używać na miejscach, gdzie może spaść do wanny, umywalki lub basenu. Jeżeli maszyna spadnie do wody, nie wyjmuj jej! Najpierw odłącz adapter z gniazdka a następnie wyjmij. W takich przypadkach zanieś urządzenie do serwisu w celu sprawdzenia jego bezpieczeństwa i poprawnej funkcji.
- Nie kładź włączonej maszyny na miękkie powierzchnie (np. **łóżko, ręczniki, pościel, dywany**), mogłoby dojść do uszkodzenia tych rzeczy lub maszyny.

- Jeżeli urządzenie było składowane w niskich temperaturach, najpierw go aklimatyzuj, przez co smar w łożyskach nie będzie stężały i zachowa się mechaniczna wytrzymałość części z plastiku.
- Upewnij się, że przewód adaptera nie wisi luźno na krawędzi blatu, gdzie mogłyby dosięgnąć dzieci.
- Należy regularnie kontrolować stan kabla zasilającego adaptera.
- Kabel adaptera nie może być uszkodzony przez ostre lub gorące przedmioty, przez otwarty płomień, nie może być zanurzony do wody.
- Jeśli konieczne jest wykorzystanie kabla przedłużającego jest konieczne żeby nie był uszkodzony i spełniał obowiązujące normy.
- Natychmiast po użyciu maszynkę wyłącz, pozostaw aż wychłodzi się i schowaj na suche miejsce, poza zasięgiem dzieci i osób niepełnoprawnych.
- Nie owijaj kabla wokół urządzenia, wydłużysz jego żywotność.
- Nie wkładać końcówki głębiej niż 5 mm.
- Zasilacz sieciowy dostarczany wraz z urządzeniem jest przeznaczony tylko do tego urządzenia, nie należy go używać do innych celów. Jednocześnie do tego urządzenia należy używać tylko dostarczonego zasilacza sieciowego, do ładowania nie używać innego typu zasilacza (np. z innych urządzeń).
- Podczas normalnej eksploatacji baterii nie wyjmuj. Baterie wyjmuj tylko jeżeli chcesz urządzenie zlikwidować (zobacz rozdz. **V. EKOLOGIA**).
- Urządzenia nigdy nie używaj dla żadnego innego celu, tylko do tego do jakiego jest przeznaczony i opisany w tej instrukcji obsługi!
- Wszystkie teksty w innych językach, a także obrazki na opakowaniu lub produkcie są przetłumaczone i wyjaśnione na końcu odpowiedniej mutacji językowej.
- Wszystkie teksty w innych językach, a także obrazki na opakowaniu lub produkcie są przetłumaczone i wyjaśnione na końcu odpowiedniej mutacji językowej.
- UWAGA: Istnieje ryzyko poważnego urazu w przypadku nieprawidłowego użycia urządzenia (niezgodnie z instrukcją).
- Producent nie jest odpowiedzialny za szkody powstałe przez niepoprawne obchodzenie się z urządzeniem i akcesoriami (np. **poranienie, uszkodzenie urządzenia, pożar itp.**) i według przepisów gwarancyjnych nie jest odpowiedzialny za urządzenie w przypadku nie przestrzegania wyżej przedstawionych ostrzeżeń bezpieczeństwa.

## II. POPIS URZĄDZENIA I AKCESORIÓW (rys. 1)

### A – maszynka do strzyżenia włosów

A1 – przełącznik 0/1

A2 – lampka kontrolna

A3 – ostrza

A4 – gniazdko zasilania

### B – nasadki tnące

B1 – duża nasadka tnąca

B2 – mała nasadka tnąca

B3 – nasadka do przycinania włosów w nosie i uszach

B4 – nasadka do golenia

B5 – wąska mini nasadka

### C – nasadki grzebieniowe

C1a/b – nasadki grzebieniowe dla dużej nasadki tnącej B1 (1 – 10 / 11 – 20 mm)

C2 – nasadki grzebieniowe dla małej nasadki tnącej B2 (1 – 5 mm)

**D – akcesoria**

D1 – podstawa

D2 – adapter ładujący

D3 – szczoteczka

D4 – olej do smarowania ostrzy

D5 – gniazdko zasilania



D6 – grzebień

**III. INSTRUKCJA OBSŁUGI**

Zanim będzie można użyć urządzenie prawidłowo, potrzeba naładować jego baterie. Czas pracy urządzenia na jednym ładowaniu, zależy od użytej nasadki jak również od obciążenia. Czas pracy dużej nasadki tnącej wynosi w przybliżeniu około 90 minut. Czas pracy mniejszych nasadek jest oczywiście znacznie dłuższy.

**Ładowanie**

- Przed pierwszym użytkowaniem oraz przed użytkowaniem po dłuższej przerwie należy w pełni naładować maszynkę do strzyżenia.
- Akumulator pracuje najlepiej, kiedy jest ładowana tylko po całkowitym lub niemal całkowitym wyczerpaniu.
- Ładowanie przy temperaturze niższej niż 10°C lub wyższej niż 40°C niekorzystnie wpływa na żywotność akumulatora.
- Ciągłe ładowanie zmniejsza żywotność akumulatora.

- 1) Przed rozpoczęciem ładowania należy sprawdzić czy urządzenie jest w pozycji OFF.
- 2) Ładowanie: złącze do ładowania potrzeba włączyć bezpośrednio do gniazdka **A5**, lub do stojanu i uchwyty akcesoriów (patrz rys. 2), do którego urządzenie jest włożone (do gniazdka **D5**).
- 3) Podłączyć wtyczkę przewodu do gniazda sieciowego 230 V. Korzystać wyłącznie z załączonego przewodu.
- 4) Pełne naładowanie maszynki do strzyżenia zajmuje około 1 godzina.
- 5) Nie przekraczać czasu ładowania! Ładowanie maszynka do strzyżenia włosów **A** jest sygnalizowane przez świecenie symbolu  **A2**; całkowite naładowanie jest sygnalizowane przez stałe świecenie symbolu baterii .
- 6) Po zakończeniu ładowania odłącz adapter od gniazdka, a następnie złącze z urządzenia.

**Optymalizacja czasu działania baterii**



- Nie ładować przez okres dłuższy niż 1 godzina.
- Nie podłączać do urządzenia przewodu na stałe.
- Podczas ładowania lub pracy, urządzenie nagrzewa się, co jest normalne.

**JAK UŻYWAĆ MASZYNY DO STRYŻENIA?**

Najpierw należy wybrać nasadkę, jaką chcemy użyć do przycinania. Do dyspozycji jest 5 różnych nasadek, które mają różne możliwości użycia. Wszystkie nasadki do cięcia (**B1**, **B2**, **B3**, **B4**, **B5**), wkłada się na maszynkę w ten sam sposób. Należy postępować wg rysunku 3. Aby wyjąć nasadkę należy postępować w odwrotny sposób

Na nasadkę tnącą **B1** i **B2** można stosować nasadki grzebieniowe o różnej długości tnącej. Wszystkie nasadki grzebieniowe **C** są wkładane w taki sam sposób (patrz rys. 4). Aby wyjąć nasadkę grzebieniową należy postępować w odwrotny sposób (rys. 4).

## STRZYŻENIE WŁOSÓW (rys. 5).

- Urządzenie można obsługiwać z podłączonym przewodem do zasilacza sieciowego lub z naładowanym w pełni akumulatorem. Jeżeli podczas strzyżenia zostanie zablokowana nasadka **B**, (lub ostrza **A3**), urządzenia musi być natychmiast wyłączone i musi zostać wyeliminowana przyczyna zablokowania.
- Urządzenie wyłącza się i wyłącza za pomocą przełącznika **A1**. Urządzenie włącza się po prawidłowym nałożeniu wszystkich nasadek i po przygotowaniu do strzyżenia. Po użyciu należy natychmiast wyłączyć urządzenie.
- Przed pierwszym użyciem, zalecamy posmarować ostrza dołączonym olejem **D4**.
- Przed rozpoczęciem strzyżenia ustawić głowę osoby strzyżonej w taki sposób, by znalazła się ona na poziomie klatki piersiowej osoby, która będzie ją strzygła, tak by wszystkie części głowy były dobrze widoczne i łatwo dostępne.
- Maszynkę można użytkować wyłącznie do strzyżenia włosów suchych. Nie używać jej do strzyżenia świeżo umytych włosów.
- Przed rozpoczęciem strzyżenia rozczesać włosy w kierunku ich wzrostu.
- Aby osiągnąć najlepsze rezultaty przesuwać maszynkę powoli pod włos.
- Podczas działania urządzenia świeci symbol   na niebieski, gdy moc baterii spada na minimum, symbol  zaczyna 10 razy migać kolorem niebieski. Oznacza to, że potrzeba naładować baterię.

## Strzyżenie z nakładką grzebieniową – cieniowanie włosów

Do strzyżenia włosów są do dyspozycji 3 rodzaje nasadek grzebieniowych **C**, w zależności od użytej nasadki (**B1**, **B2**).

- 1) Wybierz jedną z dwóch nasadek (**B1**, **B2**), na którą potem możesz wkładać nasadki grzebieniowe **C** w zależności od wymaganej długości. Nasadkę trzeba włożyć prawidłowo.
- 2) W zależności od wybranego rozmiaru nasadki tnącej potrzeba nasadzić żądaną nasadkę grzebieniową **C1a/b**. Następnie włącz urządzenie.
- 3) Jeśli strzyżesz po raz pierwszy, zaczynaj z nasadką o maksymalnej długości, aby nie przyciąć włosy zbyt krótko. Gdy zapoznasz się lepiej z urządzeniem i ustawieniami, możesz użyć nasadki **C2** z krótszą długością cięcia.
- 4) Płaska część nasadki zawsze powinna przylegać do skóry głowy, by zapewnić odpowiednie rezultaty strzyżenia. Nad czubkiem głowy należy przesuwać maszynkę powoli z różnych kierunków.
- 5) Zawsze przesuwać maszynkę w kierunku „pod włos”.
- 6) Podczas strzyżenia prowadzić maszynkę tak, by częściowo zachodziła na już ostrzyżony obszar, tak, aby wszystkie włosy zostały na pewno skrócone.
- 7) Regularnie wyłączać urządzenie, zdejmować nakładkę grzebieniową i usuwać włosy, które pozostały na maszynce.

## Wykańczanie fryzury – strzyżenie bez nakładki grzebieniowej

Wybierz odpowiednią nasadkę do strzyżenia **B1** lub **B2**, w zależności od wymaganej długości włosów. Aby bardziej precyzyjne modelować i przycinać włosy można również korzystać z wąskiej mini nasadki **B5**.

- 1) Zdjąć nakładkę (jeśli jest nasunięta). Strzyżenie bez nakładki należy wykonywać wyjątkowo ostrożnie, gdyż urządzenie obcina wtedy wszystkie włosy, których dotknie.
- 2) Podczas strzyżenia włosów wokół uszu należy przechylić maszynkę w taki sposób, by dotykała ona końcówek włosów tylko jedną krawędzią trymera.



- 3) W celu nadania fryzurze konturu na szyi / karku należy operować maszynką w taki sposób, aby ostrza trymera znajdowały się na dole.
- 4) W celu uzyskania konturu baczków należy operować maszynką w taki sposób, aby ostrza trymera znajdowały się na dole.

### PRZYCINANIE WŁOSÓW

- Sprawdzić czy włosy są suche i czyste.
- Przed rozpoczęciem strzyżenia rozczesać włosy w kierunku wzrostu (z włosiem) tak by się naturalnie układały.
- Nie przesuwac maszynką zbyt szybko, wykonywać delikatne i łagodne ruchy.

### USUWANIE WŁOSÓW Z NOSA

- 1) Przed rozpoczęciem działania oczyścić dziurki nosa.
- 2) Założyć na urządzenie trymer do nosa/uszu **B3**.
- 3) Włączyć urządzenie i włożyć do dziurki nosa końcówkę trymera.
- 4) Powoli przesuwac końcówkę do środka i na zewnątrz, obracając ją jednocześnie wokół, tak by usunąć wszystkie niechciane włosy. Aby uzyskać najlepsze rezultaty, prowadzić końcówkę trymera pewnym ruchem przy skórze. Zredukuje to także efekt łaskotania, który może wystąpić podczas usuwania włosów z nosa.
- 5) Po usunięciu włosów wyłączyć urządzenie. Po każdym użyciu dokładnie wytrzeć trymer.

#### UWAGA

Nie wkładać końcówki głębiej niż 5 mm.



### USUWANIE WŁOSÓW Z USZU

- 1) Oczyścić kanał słuchowy oraz powierzchnię ucha, tak by usunąć woszczyne.
- 2) Założyć na urządzenie trymer do nosa/uszu **B3**.
- 3) Włączyć urządzenie i wolno przesuwac końcówkę wokół krawędzi ucha, by usunąć włosy wyrastające poza kanał słuchowy.
- 4) Bardzo ostrożnie włożyć końcówkę trymera do kanału słuchowego.
- 5) Po usunięciu włosów wyłączyć urządzenie. Po każdym użyciu dokładnie wytrzeć trymer.

#### UWAGA

Nie wkładać końcówki głębiej niż 5 mm, gdyż może to spowodować uszkodzenie bębenka.



### UŻYWANIE MAŁEJ KOŃCÓWKI GOLĄCEJ

- 1) Nasuń nasadkę do golenia **B4** na maszynkę
- 2) Korzystać z tej końcówki by podgalać krawędzie brody, w celu usunięcia zbędnych włosów i wystylizowania równej łagodnej krawędzi brody. Przed użyciem małej końcówki golącej zawsze sprawdzić czy nie jest ona zużyta lub zniszczona. Jeśli znajdują się na niej jakiegokolwiek oznaki zużycia lub uszkodzenia, nie wolno jej używać, może bowiem skaleczyć skórę. Nie korzystać z tej końcówki, zanim nie zostanie wymieniona na nową. Delikatnie przesuwac końcówką po skórze. Nie naciskać zbyt mocno.

### Przycięcie brody

Wybierz odpowiednią nasadkę do strzyżenia **B1** lub **B2**, w zależności od wymaganej długości włosów.

1. Przed przycinaniem, brodę zwilż trochę wodą i przeczesz grzebieniem.
2. Oznacz maszynką linię brody i ostrzyż brodę, która jest poza linią z zewnętrznej strony.
3. Jeżeli chcesz osiągnąć równomierne przycięcie brody, użyj jedną z nasadek **C** lub przytnij ostrożnie końce przez grzebień tak, że grzebień posuwasz w górę. Powtórz to na całej długości brody.
4. Po ukończeniu ogół partię wokół brody w bieżący sposób.
5. Aby bardziej precyzyjne modelować i przycinać włosy można również korzystać z wąskiej mini nasadki **B5**.

### Przycięcie wąsów

Wybierz odpowiednią nasadkę do strzyżenia **B1** lub **B2**, w zależności od wymaganej długości włosów.

1. Przed tym wąsy trochę namocz i przeczesz grzebieniem.
2. Żeby osiągnąć równomierne przycięcie, przycinaj ostrożnie końce przez grzebień.
3. Aby bardziej precyzyjne modelować i przycinać włosy można również korzystać z wąskiej mini nasadki **B5**.

## IV. KONSERWACJA

**Przed każdą konserwacją urządzenie wyłącz, ewentualnie odłącz adapter z gniazdka elektrycznego! Nie używaj szorstkich i agresywnych środków czyszczących!**

Powierzchnię maszynki otrzyj miękką i wilgotną szmatką.

### Czyszczenie ostrzy

Ostrza **B** należy czyścić dołączonym pędzelkiem. Jeżeli ostrza są bardzo zanieczyszczone, z urządzenia można zdjąć całą nasadkę do strzyżenia i wyczyścić pod bieżącą wodą. Po dokładnym wysuszeniu włóż nasadkę z ostrzami z powrotem do maszynki. Abyś maszynkę utrzymał w dobrym stanie, należy zawsze po użyciu posmarować ostrze olejem, który jest częścią opakowania. Nie używaj oleju, wazeliny lub oleju zmieszanego z benzyną lub jakimkolwiek innym rozcieńczalnikiem, ponieważ po odparzeniu się, stałe składniki mogą zpomalić pracę ostrzy.

### Miejsce ułożenia

Maszynkę przechowuj na suchym miejscu bez kurzu, poza zasięgiem dzieci i osób niepełnoprawnych. W tym celu można użyć podstawki na akcesoria (patrz rys 2A).

## V. EKOLOGIA



Jeżeli tylko pozwoliły na to rozmiary, na wszystkich elementach wydrukowano znaki materiałów zastosowanych do produkcji opakowań, komponentów i wyposażenia, jak również ich przetwarzania wtórnego. Symbole umieszczone na produktach lub w załączonej dokumentacji oznaczają, że zastosowanych elementów elektrycznych lub elektronicznych nie można poddawać utylizacji wraz z odpadem komunalnym. Produkt należy odnieść do specjalnych punktów zbiorczych, w których będą przyjęte bez opłaty. Dzięki poprawnej utylizacji pomogą Państwo zachować cenne źródła i pomogą w profilaktyce ewentualnych negatywnych wpływów na środowisko naturalne i zdrowie ludzkie. W celu uzyskania innych szczegółowych informacji dotyczących utylizacji należy zwrócić się do najbliższego urzędu lub punktu zbiorczego ([www.elektroeko.pl](http://www.elektroeko.pl)). Niewłaściwy sposób utylizacji urządzenia może podlegać karze – zgodnie z przepisami krajowymi i międzynarodowymi.

To urządzenie jest wyposażone w akumulator Li ion o długiej żywotności. W celu ochrony środowiska naturalnego jest konieczne po zakończeniu okresu użytkowania urządzenia, rozładowany akumulator usunąć odpowiedni sposób i za pośrednictwem specjalnej sieci, urządzenie i akumulator bezpiecznie usunąć (patrz rys 1B). Nigdy nie należy likwidować baterii przez spalanie!

## VI. DANE TECHNICZNE

Napięcie (V)	podano na tabliczce znamionowej urządzenia
Całkowita waga (kg)	0,12
Waga maszynki (kg)	0,085
Klasa ochrony (produkt)	III.
(adapter)	II.
Wymiary (wys. x dł. x szer.)	36 x 159 x 40 mm (z szeroką listwą, bez nasadek)
Poziom hałasu	69 dB (A) re 1pW

**Zmiana specyfikacji technicznych i akcesoriów w zależności od modelu produktu jest zastrzeżona przez producenta. Wymiana elementów, które wymagają ingerencji do części elektrycznej urządzenia może wykonać wyłącznie specjalistyczny serwis! Nie dotrzymanie wskazówek producenta powoduje utratę prawa do napraw gwarancyjnych!**

**24 miesięczna gwarancja nie obejmuje akumulatora. Pojemność akumulatora oraz jego efektywność ulega stopniowo zmniejszeniu w zależności od sposobu użytkowania.**

### OSTRZEŻENIA I SYMBOLE UŻYTE NA URZĄDZENIACH, OPAKOWANIACH LUB W INSTRUKCJI:

*HOUSEHOLD USE ONLY – Tylko do zastosowania w gospodarstwie domowym. DO NOT IMMERSE IN WATER OR OTHER LIQUIDS – Nie zanurzać do wody lub innych cieczy.*



*TO AVOID DANGER OF SUFFOCATION, KEEP THIS PLASTIC BAG AWAY FROM BABIES AND CHILDREN. DO NOT USE THIS BAG IN CRIBS, BEDS, CARRIAGES OR PLAYPENS. THIS BAG IS NOT A TOY. – Niebezpieczeństwo uduszenia. Tego worka nie należy*

*używać w kołyskach, łóżeczkach, wózkach lub kojcach dziecięcych. Torebkę z PE położyć w miejscu będącym poza zasięgiem dzieci. Torebka nie służy do zabawy!*

**Olej: Ostrzeżenie, unikać kontaktu z oczami, nie pić, przechowywać z dala od dzieci i osób niepełnoprawnych.**

Symbol  oznacza OSTRZEŻENIE



Urządzenia nie należy używać w pobliżu wanien, natrysków, umywalk lub innych pojemników z wodą.

**ZÁRUČNÍ PODMÍNKY**

Na výrobek uvedený v tomto záručním listu je poskytována záruka po dobu dvacet čtyři měsíců od data prodeje spotřebiteli.

Záruka se vztahuje na poruchy a závady, které v průběhu záruční doby vznikly chybou výroby nebo vadou použitých materiálů.

Výrobek je možno reklamovat u prodejce, který výrobek prodal spotřebiteli nebo v autorizovaném servisu.

Při reklamaci je nutné předložit: reklamovaný výrobek, originální nákupní doklad, ve kterém je zřetelně uveden typ výrobku a jeho datum prodeje spotřebiteli, případně tento řádně vyplněný záruční list. Záruka platí pouze tehdy, je-li výrobek používán podle návodu k obsluze a připojen na správné síťové napětí.

**Spotřebitel ztrácí nárok na záruční opravu nebo bezplatný servis v případě:**

- zásahu do přístroje neoprávněnou osobou.
- nesprávné nebo neodborné montáže výrobku.
- poškození přístroje vlivem živelné pohromy.
- používání výrobku pro jiné účely, než je obvyklé.
- používání výrobku k profesionální či jiné výdělečné činnosti.
- používání výrobku s jiným než doporučeným příslušenstvím.
- nesprávné údržby výrobku.
- nepravdivého čištění výrobků zejména v případě, kdy je závada způsobena zbytky potravin, vlasů, domovního prachu nebo jiných nečistot.
- vystavení výrobku nepříznivému vnějšímu vlivu, zejména vniknutím cizích předmětů nebo tekutin (včetně elektrolytu z baterií) dovnitř.
- mechanického poškození výrobku způsobeného nesprávným používáním výrobku nebo jeho pádem.

Pokud zboží při uplatňování vady ze strany spotřebitele bude zasíláno poštou nebo přepravní službou, musí být zabaleno v obalu vhodném pro přepravu tak, aby se zabránilo poškození výrobku přepravou.

Aktuální seznam servisních středisek naleznete na: [www.eta.cz](http://www.eta.cz)

Případné další dotazy zasílejte na [info@eta.cz](mailto:info@eta.cz), nebo volejte +420 545 120 545.

Veškeré náležitosti uvedené v tomto záručním listu platí pouze pro výrobky nakoupené a reklamované na území České Republiky.

Typ výrobku:

Datum prodeje:

Výrobní číslo:

Razítko a podpis prodávajícího:

## ZÁRUČNÉ PODMIENKY

Na výrobok uvedený v tomto záručnom liste je poskytovaná záruka na dobu dvadsaťštyri mesiacov od dátumu prevzatia tovaru spotrebiteľom. Ak má výrobok viesť do prevádzky iný podnikateľ než predávajúci, začne záručná doba plynúť až odo dňa uvedenia výrobku do prevádzky, pokiaľ kupujúci objednal uvedenie do prevádzky najneskôr do troch týždňov od prevzatia veci a riadne a včas poskytol na vykonanie služby potrebnú súčinnosť. Záruka sa vzťahuje na vady, ktoré v priebehu záručnej doby vznikli chybou výroby alebo chybou použitých materiálov.

Výrobok je možné reklamovať v ktorejkoľvek prevádzkarni predávajúceho ktorý výrobok predal spotrebiteľovi, v ktorej je prijatie reklamácie v zmysle zákona možné, alebo osoby oprávnenej výrobcom výrobku na vykonávanie záručných opráv.

Pri reklamacii je nutné predložiť: reklamovaný výrobok, originál nákupného dokladu, v ktorom je zreteľne uvedený typ výrobku a jeho dátum predaja spotrebiteľovi prípadne tento riadne vyplnený záručný list.

Výrobok je treba používať podľa návodu na obsluhu a musí byť pripojený na správne sieťové napätie.

Pokiaľ výrobok pri uplatňovaní poruchy zo strany spotrebiteľa bude zasielaný poštou alebo prepravnou službou, musí byť zabalený v obale vhodnom pre prepravu tak, aby sa zabránilo poškodeniu výrobku prepravou.

Aktuálny zoznam servisných stredísk nájdete na: [www.eta.sk](http://www.eta.sk)

Prípadné ďalšie dotazy zasielajte na [info@eta.cz](mailto:info@eta.cz) alebo volajte +420 545 120 545.

Všetky náležitosti uvedené v tomto záručnom liste platia len pre výrobky nakúpené a reklamované na území Slovenskej Republiky.

Typ prístroja:

Dátum predaja:

Výrobné číslo:

Pečiatka a podpis predajca:

**WARUNKI GWARANCJI**

- 1) Niniejsza gwarancja dotyczy produktów produkowanych pod marką **ETA**, zakupionych w sklepach na terytorium Rzeczypospolitej Polskiej.
- 2) Okres gwarancji wynosi 24 miesiące od daty zakupu produktu.
- 3) Naprawy gwarancyjne odbywają się na koszt Gwaranta we wskazanym przez Gwaranta Autoryzowanym Zakładzie Serwisowym.
- 4) Gwarancją objęte są wady produktu spowodowane wadliwymi częściami i/lub defektami produkcyjnymi.
- 5) Gwarancja obowiązuje pod warunkiem dostarczenia do Autoryzowanego Zakładu Serwisowego urządzenia w kompletnym opakowaniu albo w opakowaniu gwarantującym bezpieczny transport wraz z kompletem akcesoriów oraz z poprawnie i czytelnie wypełnioną kartą gwarancyjną i dowodem zakupu (paragon, faktura VAT, etc.).
- 6) Autoryzowany Zakład Serwisowy może odmówić naprawy gwarancyjnej jeśli Karta Gwarancyjna nosić będzie widoczne ślady przeróbek, jeżeli numery produktów okażą się inne niż wpisane w karcie gwarancyjnej a także jeśli numer dokumentu zakupu oraz data zakupu na dokumencie różnią się z danymi na Karcie Gwarancyjnej.
- 7) Usterki ujawnione w okresie gwarancji będą usunięte przez Autoryzowany Zakład Serwisowy w terminie 14 dni roboczych od daty przyjęcia produktu do naprawy przez zakład serwisowy, termin ten może być przedłużony do 21 dni roboczych w przypadku konieczności sprowadzenia części zamiennych z zagranicy.
- 8) Gwarancją nie są objęte:
  - wadliwe działanie lub uszkodzenie spowodowane niewłaściwym użytkowaniem (np. znaczące zabrudzenie urządzenia, zarówno wewnątrz jak i na zewnątrz, zalanie płynami itp.) lub użytkowanie niezgodne z instrukcją obsługi i przepisami bezpieczeństwa
  - zużycie towaru przekraczające zakres zwykłego używania przez indywidualnego odbiorcę końcowego (zwłaszcza jeżeli był wykorzystywany do profesjonalnej lub innej czynności zarobkowej)
  - uszkodzenia spowodowane czynnikami zewnętrznymi (w tym: wylądowaniami atmosferycznymi, przepięciami sieci elektrycznej, środkami chemicznymi, czynnikami termicznymi) i działaniem osób trzecich
  - uszkodzenia powstałe w wyniku podłączenia urządzenia do niewłaściwej instalacji współpracującej z produktem
  - uszkodzenia powstałe w wyniku zalania wodą, użycia nieodpowiednich baterii (np. ładowanych powtórnie baterii nie będących akumulatorami)
  - produkty nie posiadające wypełnionej przez Sprzedawcę Karty Gwarancyjnej
  - produkty z naruszoną plombą gwarancyjną lub wyraźnymi oznakami ingerencji przez osoby trzecie (nie będące Autoryzowanym Zakładem Serwisowym lub nie działające w jego imieniu i nie będące przez niego upoważnionymi)
  - kable przyłączeniowe, piloty zdalnego sterowania, słuchawki, baterie
  - uszkodzenia powstałe wskutek niewłaściwej konserwacji urządzenia
  - uszkodzenia powstałe w wyniku zdarzeń losowych (np. powódź, pożar, klęski żywiołowe, wojna, zamieszki, inne nieprzewidziane okoliczności)
  - czynności związane ze zwykłą eksploatacją urządzenia (np. wymiana baterii)
  - zapisane na urządzeniu dane w formie elektronicznej (w szczególności Gwarant zastrzega sobie prawo do sformatowania nośników danych zawartych w urządzeniu, co może skutkować utratą danych na nich zapisanych)
  - **uszkodzenia (powodujące np. brak odpowiedzi urządzenia lub jego nie włączanie się) powstałe wskutek wgrania nieautoryzowanego oprogramowania.**
- 9) Jeżeli Autoryzowany Zakład Serwisowy stwierdzi, iż przyczyną awarii urządzenia są przypadki wymienione w pkt. 8 lub nie stwierdzi żadnego uszkodzenia, koszty serwisu oraz całkowite koszty transportu urządzenia pokrywa nabywca.

- 9) W wypadku wystąpienia wypadków wymienionych w pkt. 8 Autoryzowany Zakład Serwisowy wyceni naprawę urządzenia i na życzenie klienta może dokonać naprawy odpłatnej. Uszkodzenia urządzenia powstałe w wyniku wypadków opisanych w pkt. 8 powodują utratę gwarancji.
- 10) Wszelkie wadliwe produkty lub ich części, które zostały w ramach naprawy gwarancyjnej wymienione na nowe, stają się własnością Gwaranta.
- 11) W wypadku gdy naprawa urządzenia jest niemożliwa lub spowodowałaby przekroczenie terminów określonych w pkt. 7 a także kiedy naprawa wiązałaby się z poniesieniem przez Gwaranta kosztów niewspółmiernych do wartości urządzenia Gwarant może wymienić Klientowi urządzenie na nowe o takich samych lub wyższych parametrach. W razie niedostarczenia urządzenia w komplecie Gwarant może wymienić jedynie zwrócone części urządzenia lub dokonać zwrotu zapłaconej ceny jednak wówczas jest upoważniony do odjęcia kosztu części zużytych lub nie dostarczonych przez użytkownika (np. baterii, słuchawek, zasilacza) wraz z reklamowanym urządzeniem.
- 12) Okres gwarancji przedłuża się o czas przebywania urządzenia w Autoryzowanym Zakładzie Serwisowym.
- 13) W wypadku utraty karty gwarancyjnej nie wydaje się jej duplikatu.
- 14) Producent może uchylić się od dotrzymania terminowości usługi gwarancyjnej gdy zaistnieją zakłócenia w działalności firmy spowodowane nieprzewidywalnymi okolicznościami (tj. niepokoje społeczne, klęski żywiołowe, ograniczenia importowe itp).
- 15) Gwarancja nie wyklucza, nie ogranicza ani nie zawiesza praw konsumenta wynikających z niezgodności towaru z umową sprzedaży.
- 16) W sprawach nieuregulowanych niniejszymi warunkami mają zastosowanie przepisy Kodeksu Cywilnego.

**Uszkodzenie wyposażenia nie jest automatycznie powodem dla bezpłatnej wymiany kompletnego urządzenia. Jeżeli reklamujesz słuchawki, pilota, kable przyłączeniowe lub inne akcesoria NIE PRZYSYŁAJ całego urządzenia. Skontaktuj się ze sprzedawcą lub producentem w celu uzgodnienia sposobu przeprowadzenia procedury reklamacyjnej bez konieczności przesyłania całego kompletu do serwisu.**

Kontakt w sprawach serwisowych: Digison Polska Sp. z o.o., Tel. (071) 3577027, Fax. (071) 7234552, internet: <http://www.digison.pl/sonline/>, e-mail: [serwis@digison.pl](mailto:serwis@digison.pl)

Nazwa:	Pieczęć i podpis sprzedawcy:
Data sprzedaży:	
Numer serii:	
1. Data Przyjęcia/Nr Naprawy/ Pieczęć i Podpis Serwisanta:	2. Data Przyjęcia/Nr Naprawy/ Pieczęć i Podpis Serwisanta:
3. Data Przyjęcia/Nr Naprawy/ Pieczęć i Podpis Serwisanta:	4. Data Przyjęcia/Nr Naprawy/ Pieczęć i Podpis Serwisanta:

*eta*

© DATE 24/4/2018

e.č. 19/2018