

*BaByliss***PRO** **4***Artists*



SECHE-CHEVEUX PROFESSIONNEL DIGITAL ULTRA LEGER
MOTEUR DEVELOPPE EN COLLABORATION AVEC FERRARI

PROFESSIONAL DIGITAL ULTRA-LIGHTWEIGHT DRYER
FERRARI DESIGNED ENGINE

STELLATODIGITAL

2400W

BAB7500IE

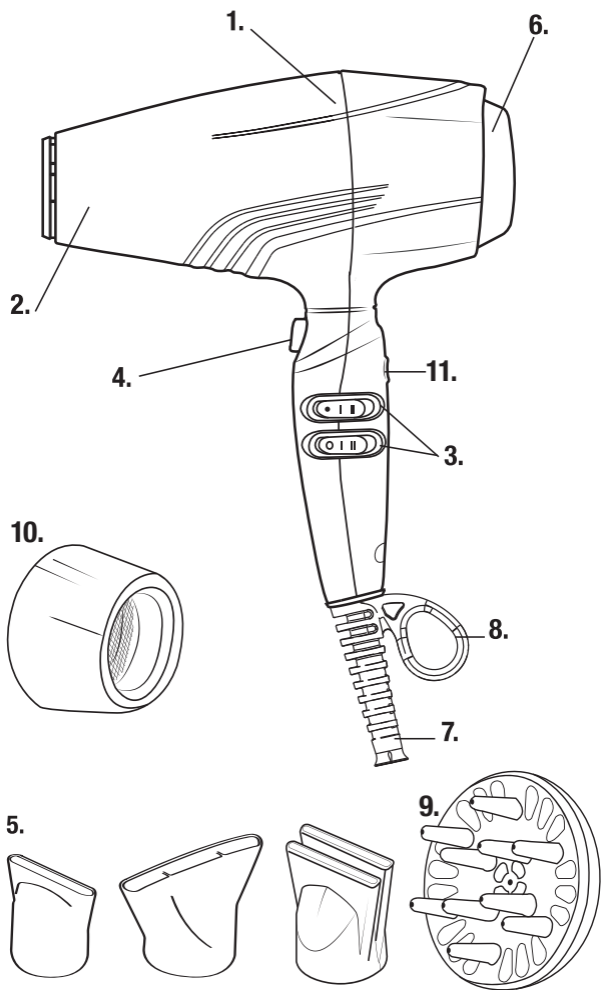

FRANCAIS

Veillez lire attentivement les consignes de sécurité avant toute utilisation de l'appareil.

LpA (dB(A))

73

STELLATO DIGITAL SECHE-CHEVEUX PROFESSIONNEL ULTRA LEGER

CARACTERISTIQUES

- Design ergonomique, parfaitement équilibré
- Moteur EDM TECHNOLOGY développé en collaboration avec FERRARI (1)
- Puissant 2400 Watts
- Ultra léger 396 g
- Longue durée de vie jusqu'à 10000 heures
- Vitesse d'air : 208 km/h
- Débit d'air : 91 m³/h
- Générateur ionique central (2)
- 12 niveaux de vitesses et de températures (3)
- Bouton air froid (4)
- Accélérateur de puissance et de protection (fonction turbo) (11)
- 3 embouts concentrateurs ultra fins (5)
- Diffuseur (9)
- Filtre arrière amovible (6)
- Cordon d'alimentation anti-nœud 2,8m (7)
- Anneau de suspension (8)
- Silencieux (10)

EDM TECHNOLOGY

Nouvelle technologie de moteurs gérés électroniquement

> Longévité

Les moteurs traditionnels sont pourvus de charbons dont l'usure par frottement finit par affecter la durée de vie de l'appareil. Une fois ces charbons usés, le moteur cesse de fonctionner.

Nous avons éliminé ces charbons et les avons remplacés par un anneau d'aimants en terre rare très puissants.

Le moteur du STELLATO DIGITAL a une durée de vie de jusqu'à 10000 heures, soit jusqu'à 10 fois plus longue que celle des moteurs AC.

> Constance

Le moteur est contrôlé par électronique pour un rendement optimal. Le flux d'air est en permanence sous contrôle pour une stabilité maximale. Il n'y a pas de baisse de puissance, ni de performance.

> Moins de vibrations

Grâce au moteur à double roulement à billes géré électroniquement, les vibrations sont considérablement réduites ; ce qui, en combinaison avec la légèreté du moteur (150g contre en moyenne 250g pour les moteurs de sèche-cheveux AC), rend les appareils confortables à utiliser, même dans le cadre d'une utilisation intensive. Les tensions musculaires sont considérablement réduites pour un confort d'utilisation optimal.

> Plus de silence

Les moteurs EDM TECHNOLOGY sont dotés d'une électronique qui contrôle sa rotation à raison de 4 millions de fois par seconde. Cela permet d'adoucir chaque séquence de rotation génératrice de bruit, afin d'éviter les fréquences désagréables à l'oreille humaine.

Accélérateur de puissance et de protection

La fonction turbo a le double avantage d'accroître la vitesse et le débit d'air sans augmentation de température. Elle permet de donner un coup d'accélérateur lors du séchage ou d'insister sur certaines mèches plus difficiles lors du brushing sans compromettre la protection du cheveu.

Moteur digital intelligent

Le moteur du STELLATODIGITAL est équipé d'un capteur qui lui permet de détecter l'accessoire utilisé et ainsi d'adapter en fonction sa vitesse et son flux d'air. En mettant un embout concentrateur, on pourra remarquer une accélération du moteur qui aura détecté l'accessoire.

Cet ajustement se fait de manière entièrement automatique.

Le moteur digital du BAB7500IE vous garantit, grâce à cette fonctionnalité exclusive, une efficacité optimale, les meilleurs résultats et le plus grand respect de la fibre capillaire.

INSTRUCTIONS DE SECHAGE

1. Laver les cheveux au shampoing et éventuellement appliquer un soin conditionneur. Rincer abondamment et essorer les cheveux à la serviette. Diviser les cheveux en sections. À l'aide du sèche-cheveux et d'une brosse, diriger l'air chaud le long de chaque section, une section après l'autre. L'air chaud doit passer à travers la mèche de cheveux. Prendre soin de diriger le flux d'air vers les cheveux, non vers le cuir chevelu.
2. Pendant le séchage, veiller à maintenir les entrées d'air non-obstruées et dégagées de tout cheveu.
3. Pour éviter toute surchauffe et d'éventuels dommages aux cheveux ou à la peau, éviter de concentrer la chaleur sur une seule section de cheveux pendant un trop long moment. Garder le sèche-cheveux en mouvement pendant la mise en forme des cheveux.
4. Lorsque le sèche-cheveux est utilisé pour créer des boucles et des ondulations, sécher les cheveux quasi totalement en utilisant une température de séchage plus élevée, fixer ensuite la coiffure à l'aide de la touche air froid.
5. Ce sèche-cheveux est livré avec des embouts concentrateurs. Utiliser ces accessoires lorsqu'il est nécessaire de concentrer la puissance de séchage sur une petite surface (comme une boucle ou une ondulation) ou pour assouplir des cheveux bouclés.

ATTENTION

Ce sèche-cheveux professionnel est équipé d'une fonction air froid. En utilisation ne pas plaquer l'entrée d'air sur les cheveux, cela endommagerait des parties internes de l'appareil. Ne jamais bloquer les ouvertures de l'appareil. Toujours veiller à ce que des peluches, des cheveux ou d'autres débris ne s'accumulent pas dans le filtre. Le nettoyer très régulièrement. Si le filtre venait à être obstrué, les performances de l'appareil seraient diminuées, sa durée de vie serait réduite et la garantie pourrait ne pas fonctionner.



GÉNÉRATEUR D'IONS NÉGATIFS

Le STELLATO DIGITAL est équipé d'un générateur central d'ions négatifs qui produit un volume exceptionnel de millions d'ions par cm³. Les cheveux présentent, naturellement, une charge électrique positive.

Cette charge positive augmente pendant le séchage et génère de l'électricité statique, ce qui écarte les écailles de cheveux les unes des autres. La surface du cheveu devient alors plus rêche et prend une apparence plus terne. Les ions négatifs générés par ce sèche-cheveux vont neutraliser la charge électrique positive et, de cette

façon, retirer l'électricité statique des cheveux. Les cheveux sont brillants, faciles à mettre en forme. Il a également été prouvé que la technologie ionique agit comme un catalyseur sur les produits de soin pour les cheveux.

LÉGER ET ERGONOMIQUE

Le STELLATO DIGITAL possède une poignée ergonomique qui rend l'appareil très confortable à utiliser. Grâce à son poids léger et à son équilibre parfait, cet appareil trouve parfaitement sa place dans un salon de coiffure.

EMBOUS CONCENTRATEURS

Le STELLATO DIGITAL est livré avec trois embouts concentrateurs :

- un embout droit, étroit, de 6mm x 60 mm qui convient idéalement pour lisser les cheveux, car il permet d'obtenir la tension nécessaire sur le cheveu.
- un embout ultra fin et double pour une optimisation encore plus grande du flux d'air.
- un embout ultra fin de 4mm x 70mm pour une pression d'air optimale parfaitement contrôlée et encore plus d'efficacité.

MISE EN GARDE

L'embout concentrateur de 4 mm et l'embout concentrateur double ont été conçus pour un usage exclusif avec le sèche-cheveux STELLATO DIGITAL.

Pour des raisons de sécurité, merci de ne les utiliser avec aucun autre

sèche-cheveux.

Ceci pourrait endommager l'appareil et constituer un danger pour l'utilisateur.

ENTRETIEN

Il est nécessaire de garder le sèche-cheveux propre pour qu'il puisse offrir les performances fonctionnelles adéquates. Lorsqu'un nettoyage est nécessaire, débrancher l'appareil, le laisser refroidir et retirer la poussière et les peluches des entrées d'air à l'aide d'une petite brosse ou d'une brosse d'aspirateur. La surface du sèche-cheveux doit être nettoyée uniquement à l'aide d'un chiffon sec. Des entrées d'air encombrées ou bloquées provoqueraient la surchauffe de l'appareil. En cas de surchauffe, l'appareil est équipé d'un dispositif de sécurité automatique qui arrête le sèche-cheveux ou l'émission de chaleur afin de prévenir tout dommage ou tout accident corporel. Si l'appareil ou l'émission de chaleur s'arrête, éteindre le sèche-cheveux, débrancher la prise et laisser l'appareil refroidir pendant 10 à 15 minutes avant de le remettre en marche.

S'assurer au préalable que les entrées d'air sont propres en respectant les étapes suivantes :

1. Retirer le filtre d'aspiration de l'arrière du sèche-cheveux en le tournant dans le sens contraire des aiguilles d'une montre.
2. Dégager la grille de son habitacle (Fig. 1).
3. Inspecter visuellement le filtre

afin de s'assurer qu'aucun cheveu n'est coincé (Fig. 2). Rincer la grille UNIQUEMENT à l'eau courante afin de la nettoyer de tout débris. Répéter l'opération si nécessaire ou utiliser une brosse dure pour retirer tout débris solidement ancré.

4. S'assurer que la grille est nettoyée de tout débris et complètement sèche. La replacer dans son habitacle (Fig. 3).
5. Appuyer à l'aide du doigt afin de remettre la grille en place (Fig. 4).

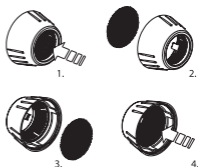

ENGLISH

Please carefully read the safety instructions before using the appliance.

LpA (dB(A))	73
-------------	----

STELLATO DIGITAL PROFESSIONAL ULTRA-LIGHTWEIGHT DRYER

FEATURES

- Fully balanced, ergonomic design
- Ferrari designed engine with EDM TECHNOLOGY (1)
- Powerful 2400 watts
- Lightweight 396 g
- Long life, up to 10 000 hours
- Air speed: 208km/hr
- Airflow: 91 m³/h
- Central ion generator (2)
- 12 speed and temperature settings (3)
- Cold shot (4)
- Power and care booster (turbo function) (11)
- 3 ultra-thin nozzles (5)
- Diffuser (9)
- Removable rear filter (6)
- 2,8m tangle-free power cord (7)
- Hang ring (8)
- Silencer (10)

EDM TECHNOLOGY

New technology of electronics driven motors

> Long lifespan

Typical motors require carbon brushes, which cause friction, and are ultimately worn down over the life of the styling tool. Once the brushes are depleted, the motor will fail. We have eliminated the carbon brushes and replaced them with a rare earth magnets ring. The motor of the STELLATO DIGITAL lasts up to 10 000 hours, that is to say up to 10 times longer than the AC engines.

> Steadiness

The motor is driven by electronics for optimum output. Air flow is constantly controlled for maximum stability. There is no decrease of power, nor decrease of performance.

> Less vibrations

Thanks to the electronics driven motor with double ball bearing, vibrations are significantly reduced. This, combined with the lightness of the motor (150 g instead of 250 g for regular AC ones), makes these appliances provided with this technology of motor very comfortable to use, even intensively. Muscular tensions are reduced, therefore providing optimum comfort.

> More silence

Electronics controls the motor's rotation at a rate of 4 million times per second. Rotation generating noise, electronics control softens each sequence of rotation; therefore avoiding human ears unpleas-

ant sound frequencies.

Power and care booster

The turbo function has the twofold advantage of being able to increase speed and air flow without increasing temperature. It makes drying faster or can emphasize the finishing touches on certain locks without compromising hair protection.

Smart digital motor

The STELLATODIGITAL's motor is equipped with a sensor that enables it to detect the nozzle attached and to automatically adjust its speed and air flow.

When using a concentrator nozzle the dryer's motor will detect the accessory and will automatically accelerate.

This exclusive feature offers genuine efficiency, the best styling results and total respect of the hair fiber.

DRYING BASICS

1. Shampoo and condition hair. Rinse thoroughly. Towel-blot hair to remove excess moisture. Section hair. Using the dryer along with a styling brush, direct hot air through a section of hair at a time. Move dryer steadily across each section so that the hot air passes through hair. Direct airflow at hair, not scalp.
2. Keep dryer's air intake vents unobstructed and free from hair while drying.
3. To avoid over-drying and possible damage to hair or skin, do not

concentrate heat on one section for any length of time. Keep dryer moving as you style.

4. When using the dryer to create curls and waves, dry hair almost completely on a warmer temperature setting, then finish styling with cooler air.
5. This dryer includes concentrator attachments. Use the attachments when you need drying power in a small area (such as a curl or a wave), or when you want to relax curly hair.

WARNING

This professional dryer is equipped with a cold air setting. Do NOT use with the air inlet against hair, or damage will be caused to internal parts. Never block the air openings of the appliance. Keep the filter intake free of buildup from lint, hair and other debris by cleaning regularly. Allowing the filter to become blocked will decrease performance, shorten the life of the dryer, and risk voiding the warranty.

COLD AIR



NEGATIVE ION GENERATOR

The STELLATO DIGITAL hair dryer has a central negative ion generator that generates an exceptional volume of millions of ions per cm³. Hair is naturally positively charged; this positive charge is in-

creased during drying and generates static electricity, which causes the scales of the hair to move away from each other. The surface of hair thus becomes rough and takes on a lifeless appearance. The negative ions generated by this hair dryer will neutralize the positive charge and, in this way, remove any static electricity in the hair. Hair is shiny and easy to style. It has been proven that ionic technology acts as a catalyst for hair products.

LIGHTWEIGHT AND ERGONOMIC

The STELLATO DIGITAL hair dryer has an ergonomic handle that makes it very comfortable to use. Its light weight and ideal balance make it perfect for the salon.

CONCENTRATOR NOZZLES

The STELLATO DIGITAL hair dryer comes with 3 different concentrator nozzles:

- one 6mm x 60mm straight, narrow nozzle that is perfect for straightening because it lets you achieve the required tension on the hair.
- an ultra thin and dual concentrator nozzle for even greater air flow optimization.
- one 4mm x 70mm ultra-thin nozzle for optimal, controlled air pressure and even more efficiency.

WARNING

The 4mm and the dual concentrator nozzles were exclusively designed to be used with the STELLATO

DIGITAL hair dryer. For safety reason please do not use them with any other hair dryer. It may damage the appliance and be dangerous to the user.

USER MAINTENANCE

The dryer must be kept clean for proper operating performance. When cleaning is needed, unplug the cord, allow to cool and clean dust and lint from air intake openings with a small brush or the brush attachment of a vacuum cleaner. The outer surface of the dryer should be wiped clean with a cloth only. Blocked or clogged air intake vents will cause the dryer to overheat. If overheating occurs, an automatic safety device will shut the dryer or the heat off to prevent damage or personal injury. If the unit or the heat cycles off, turn the dryer off, unplug the cord, and allow the dryer to cool for 10 to 15 minutes before restarting. Make sure air vents are clean, by following the steps below.

1. Remove intake filter from back of dryer by twisting counterclockwise.
2. Reach through opening, and press the mesh screen to release it from the filter (Fig. 1).
3. Visually inspect the filter to make sure no hair is caught (Fig. 2). Rinse the mesh screen ONLY under running water to clear any debris. Repeat as needed, or use a stiff bristle brush for any difficult buildup.
4. Make sure the mesh screen is free from any debris and completely

dry. Place screen into bottom part of removable intake filter (Fig. 3).

5. Press with your finger around the edge of the screen to lock mesh screen in place (Fig. 4).

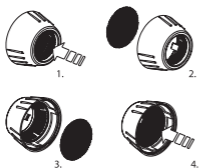

DEUTSCH

Lesen Sie zuerst die Sicherheitshinweise.

LpA (dB(A))

73

STELLATO DIGITAL ULTRALEICHTER PROFIHAARTROCKNER

EIGENSCHAFTEN

- Ergonomisch geformt, perfekt ausbalanciert
- Motor mit EDM-Technologie, entwickelt in Zusammenarbeit mit FERRARI (1)
- Leistungsstark – 2.400 W
- Ultraleicht – 396 g
- Lebensdauer von bis zu 10.000 Stunden
- Luftgeschwindigkeit: 208 km/h.
- Luftstrom: mehr als 91 m³/h
- Zentraler Ionengenerator (2)
- 12 Geschwindigkeits- und Temperaturstufen (3)
- Kaltlufttaste (4)
- Power- und Pflege-Booster (Turbofunktion) (11)
- Drei Zentrierdüsen (5)
- Diffusor (9)
- Abnehmbarer Filter (6)
- 2,8 m langes, verwicklungsfreies Netzkabel (7)
- Aufhängeöse (8)
- Schalldämpfer (10)

EDM-TECHNOLOGIE

Neue Motortechnologie mit elektronisch gesteuerten Motoren

> Lange Lebensdauer

Herkömmliche Motoren verwenden Kohlebürsten, die sich im Laufe der Zeit abnutzen und so die Lebensdauer des Gerätes beeinträchtigen. Wenn die Bürsten abgenutzt sind, funktioniert der Motor nicht mehr.

Wir haben die Kohlebürsten durch einen Ring aus Seltenerd magneten ersetzt.

Der Motor im STELLATO DIGITAL hat eine Lebensdauer von bis zu 10.000 Stunden, also 10 Mal länger als AC-Motoren.

> Optimale Effektivität

Für optimale Effektivität wird der Motor elektronisch gesteuert.

Es wird außerdem ein gleichmäßig stabiler Luftstrom erzeugt. Kein Energieverlust, kein Leistungsverlust.

> Weniger Vibrationen

Dank des elektronisch gesteuerten Motors mit doppelter Kugellagerung entstehen wesentlich weniger Vibrationen. In Kombination mit dem niedrigen Gewicht des Motors (150 g, im Vergleich zu durchschnittlich 250 g bei Motoren in AC-Haartrocknern) sind diese Geräte besonders bequem in der Anwendung, auch bei intensiver Nutzung. Dadurch ist deutlich weniger Muskelanspannung erforderlich und der Anwendungskomfort wird optimiert.

> Leiser

Die Motoren mit EDM-Technologie sind mit einer Elektronik ausgestattet, die die Rotation des Motors vier Millionen Mal pro Sekunde steuert. Dadurch kann jede lärm erzeugende Rotationsfrequenz abgeschwächt werden, um Frequenzen zu vermeiden, die für das menschliche Ohr unangenehm sind.

Power- und Pflege-Booster

Mithilfe der Turbofunktion können sowohl Geschwindigkeit als auch Luftstrom erhöht werden, ohne dabei jedoch die Temperatur erhöhen zu müssen. Dadurch ist eine besonders effektive und schnelle Trocknung möglich und man kann auch an schwierigeren Stellen länger föhnen, und das Haar bleibt trotzdem geschützt.

Intelligenter Digitalmotor

Der Motor des STELLATODIGITAL ist mit einem Sensor ausgestattet, so dass er das jeweils verwendete Zubehörteil erkennt und sowohl die Luftgeschwindigkeit als auch den Luftstrom automatisch anpasst. Sobald eine Zentrierdüse befestigt wird, beschleunigt der Motor merklich, weil das Zubehörteil erkannt wurde.

Diese Anpassung geschieht vollautomatisch.

Durch diese exklusive Funktion garantiert Ihnen der Digitalmotor des BAB7500IE absolute Effizienz, beste Styling-Resultate und eine optimale Schonung der Haarfaser.

BEDIENUNGSANLEITUNG

1. Das Haar mit Shampoo und eventuell einer Spülung waschen. Haar gut ausspülen und mit einem Handtuch abtrocknen. Das Haar in einzelne Strähnen einteilen. Den Haartrockner jeweils direkt auf die einzelne Haarsträhne halten und gleichzeitig eine Stylingbürste verwenden. Mit dem Haartrockner gleichmäßig Strähne für Strähne trocknen, die Luft soll dabei durch das Haar strömen. Den Haartrockner dabei auf das Haar richten, nicht auf die Kopfhaut.
2. Während des Trocknens den Lufteinlass frei halten und darauf achten, dass keine Haare dazwischen gelangen.
3. Vermeiden Sie, den Haartrockner zu lange an ein und dieselbe Stelle am Haar zu halten, um eine Überhitzung und eventuelle Schädigungen von Haar und Kopfhaut zu vermeiden. Den Haartrockner während des Frisierens in Bewegung halten.
4. Wenn der Haartrockner dazu verwendet werden soll, Locken und Wellen zu kreieren, trocknen Sie das Haar auf einer höheren Temperaturstufe fast vollständig und verwenden Sie anschließend die Kaltlufttaste, um die Frisur zu fixieren.
5. Im Lieferumfang sind mehrere Zentrierdüsen enthalten. Verwenden Sie das Zubehör, wenn Sie begrenzte Haarbereiche trocknen möchten (beispielsweise eine Locke oder eine Welle)

oder um lockiges Haar weicher zu machen.

HINWEISE

Dieser professionelle Haartrockner verfügt über eine Kaltluftfunktion. Während des Gebrauchs nicht den Lufteinzug an das Haar halten. Dadurch könnten Teile im Innern des Gerätes beschädigt werden. Niemals die Öffnungen des Gerätes blockieren. Sorgen Sie dafür, dass sich keine Fusseln, Haare oder Sonstiges im Filter ansammeln. Eine regelmäßige Reinigung des Filters ist unbedingt erforderlich. Wenn der Filter blockiert wird, vermindert dies die Leistung des Haartrockners, die Lebensdauer verkürzt sich und die Garantie erlischt eventuell.

KALTLUFT



NEGATIV IONENGENERATOR

Der STELLATO DIGITAL ist mit einem zentralen Negativ-Ionen-generator ausgestattet, der ein außergewöhnlich hohes Volumen von Millionen von Ionen pro cm^3 erzeugt. Haar ist von Natur aus positiv geladen.

Diese positive Ladung verstärkt sich während des Trocknens und das Haar lädt sich statisch auf. Dadurch kann die Schuppenschicht des Haares beschädigt werden. Das Haar wird brüchig und verliert an

Glanz. Durch die negativen Ionen, die dieser Haartrockner erzeugt, wird die positive elektrische Ladung neutralisiert und somit die statische Aufladung im Haar verhindert. Das Haar glänzt und kann leicht gestylt werden. Es ist zudem erwiesen, dass die Ionen-technologie als Katalysator für Haarpflegeprodukte wirkt.

LEICHT UND ERGONOMISCH

Der STELLATO DIGITAL hat einen ergonomischen Griff für eine bequeme Anwendung. Dank des geringen Gewichts und der perfekt ausbalancierten Bauform eignet sich das Gerät hervorragend für den Friseursalon.

ZENTRIERDÜSEN

Der STELLATO DIGITAL wird mit drei Zentrierdüsen geliefert:

- eine gerade und schmale Düse (6 x 60 mm), die sich perfekt zum Glätten eignet, da mit ihr die erforderliche Spannung auf dem Haar aufgebaut werden kann,
- eine ultraschmale und eine Doppeldüse für noch weitergehendere Optimierung des Luftstroms.
- eine ultraschmale Düse (4 x 70 mm) für optimal und perfekt gesteuerten Luftdruck. Damit erzielen Sie ein noch besseres Ergebnis.

ACHTUNG

Die Zentrierdüse von 4mm und die doppelte Zentrierdüse wurden ausschließlich für die Verwendung mit den STELLATO DIGITAL Haar-

trocknern konzipiert.

Aus Sicherheitsgründen bitte nie mit anderen Haartrocknern verwenden.

Das Gerät könnte hierdurch beschädigt werden und eine Gefahr für den Benutzer darstellen.

WARTUNG

Für einen reibungslosen und funktionsgerechten Betrieb muss der Haartrockner stets sauber gehalten werden. Soll das Gerät gereinigt werden, ziehen Sie das Netzkabel aus der Steckdose, lassen Sie das Gerät abkühlen und entfernen Sie mithilfe einer kleinen Bürste oder einer Staubsaugerbürste Staub und Fusseln vom Lufteinzug. Die Oberfläche des Haartrockners darf nur mit einem trockenen Tuch gereinigt werden. Ein blockierter oder verstopfter Lufteinzug führt zu einer Überhitzung des Gerätes. Bei Überhitzung schaltet sich der Haartrockner oder die Wärmezeugung automatisch durch eine Sicherheitsvorrichtung ab. Schalten Sie den Haartrockner aus, falls das Gerät oder die Warmluft aussetzt. Ziehen Sie den Stecker und lassen Sie den Haartrockner 10-15 Minuten abkühlen, bevor Sie ihn wieder in Betrieb nehmen.

Prüfen Sie zunächst, ob der Lufteinzug sauber ist und führen Sie folgende Schritte aus:

1. Nehmen Sie den Ansaugfilter vom hinteren Teil des Haartrockners ab, indem Sie ihn gegen den Uhrzeigersinn drehen.
2. Nehmen Sie das Filtersieb aus der

Halterung (Abb. 1).

3. Prüfen Sie, ob sich im Sieb eventuell Haare festgesetzt haben (Abb. 2). Spülen Sie das Sieb NUR unter fließendem Wasser ab, um eventuellen Schmutz zu beseitigen. Wiederholen Sie bei Bedarf den Schritt oder verwenden Sie eine harte Bürste, falls der Schmutz besonders fest sitzt.
4. Stellen Sie sicher, dass das Filtersieb vollständig sauber und trocken ist. Setzen Sie es anschließend wieder ein (Abb. 3).
5. Drücken Sie dazu das Sieb mit dem Finger in die Halterung zurück (Abb. 4).

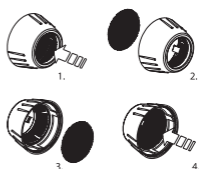

NEDERLANDS

Deze veiligheidsrichtlijnen aandachtig lezen vooraleer het apparaat te gebruiken!

LpA (dB(A))

73

STELLATO DIGITAL PROFESSIONELE ULTRALICHTE HAARDROGER

PRODUCTKENMERKEN

- Perfect uitgebalanceerd ergonomisch ontwerp
- EDM TECHNOLOGY-motor ontwikkeld in samenwerking met FERRARI (1)
- Krachtige 2400 Watts
- Bijzonder licht in gewicht 396 g
- Lange levensduur tot wel 10000 uur
- Luchtsnelheid: 208 km/h
- Luchtdoorvoer: 91 m³/h
- Centrale ionengenerator (2)
- 12 warmtestanden & snelheden (3)
- Koudeluchttoets (4)
- Turbofunctie voor meer vermogen en bescherming (11)
- 3 blaasmonden (5)
- Diffusor (9)
- Filter achter afneembaar (6)
- Meedraaiend snoer van 2,80m (7)
- Ophangring (8)
- Geluidsdemper (10)

EDM TECHNOLOGY

Nieuwe motortechnologie elektronisch aangestuurd

> Lange levensduur

Traditionele motoren zijn voorzien van koolborstels die door slijtage door wrijving een kortere levensduur hebben. Wanneer de koolborstels eenmaal versleten zijn, werkt de motor niet meer.

Wij hebben de koolborstels verwijderd en ze vervangen door een ring van een zeldzame-aardmagneet.

De motor van de STELLATO DIGITAL heeft een levensduur tot wel 10000 gebruiksuren, dat is 10 keer zo lang als die van AC-motoren.

> Duurzaamheid

De motor wordt door elektronica aangestuurd, voor een optimaal rendement.

De luchtstroom wordt continu gecontroleerd, voor een optimale stabiliteit. Het vermogen en de prestaties blijven onveranderd hoog.

> Minder trillingen

Dankzij de elektronisch aangestuurde motor met dubbele kogel-lagers, zijn de trillingen aanzienlijk verminderd; hierdoor, en door het lichte gewicht van de motor (150g in plaats van de gemiddelde 250g van AC-motoren in haardrogers), zijn de apparaten prettig in gebruik, zelfs bij zeer intensief gebruik. De spanning op de spieren wordt aanzienlijk verminderd, voor optimaal gebruiksgemak.

> Stiller

De EDM TECHNOLOGY-motoren

zijn voorzien van elektronica die de rotaties van 4 miljoen keer per seconde controleert. Hierdoor wordt elke rotatiereeks die geluid veroorzaakt verzacht, waardoor onaangename frequenties voor het menselijk oor worden voorkomen. Turbofunctie voor meer vermogen en bescherming

De turbofunctie heeft twee voordelen: een hogere snelheid en een grotere luchtstroom zonder de temperatuur te verhogen. Dit maakt het mogelijk om te versnellen tijdens het drogen of extra te drogen bij bepaalde plukken die moeilijker zijn tijdens een brushing, zonder compromis voor de bescherming van het haar.

Slimme digitale motor

De motor van de STELLATODIGITAL is voorzien van een sensor waarmee hij de geplaatste blaasmond kan herkennen, en automatisch de snelheid en luchtstroom daaraan aan kan passen.

Bij gebruik van een smalle blaasmond zal de motor van de haardroger deze herkennen en automatisch versnellen.

Deze exclusieve functie van de digitale motor van de BAB7500IE zorgt voor efficiency en de beste stylingresultaten, en respecteert de haarvezel.

GRONDBEGINSELEN VAN HET DROGEN

1. Was het haar en breng eventueel conditioner aan. Spoel het haar goed uit en droog het haar met

een handdoek. Verdeel het haar in delen. Blaas met behulp van een haardroger en een haarborstel warme lucht langs de haardelen, een voor een. De warme lucht moet door de haarlok heen blazen. Zorg dat de luchtstroom op het haar gericht is en niet op de hoofdhuid.

2. Zorg dat de luchtinvoer van de haardroger tijdens het gebruik open blijft en er geen haar in komt.
3. Voorkom oververhitting en te droog of beschadigd haar door de warmte niet te lang op één plaats te concentreren. Blijf de haardroger steeds bewegen tijdens het stylen.
4. Wanneer u de droger gebruikt om krullen en slag te creëren, droog het haar dan bijna helemaal op een warmere temperatuur en sluit de styling af met koude lucht.
5. Deze haardroger wordt geleverd met smalle blaasmonden. Gebruik deze accessoires wanneer u droogvermogen wilt op een speciale plek (zoals een krul of een slag) of wanneer u krullend haar soepel wilt maken.

LET OP

Deze haardroger is voorzien van een koudeluchtknop.

De haardroger NIET gebruiken met de luchtinvoer tegen het haar want daardoor beschadigt het binnenwerk van het apparaat. Blokkeer nooit de luchtopeningen van het apparaat. Zorg dat pluis-

jes, haar en vuil zich niet ophopen in het filter en reinig het daarom regelmatig. Als het filter verstopt raakt, zal de haardroger minder goed werken, een kortere levensduur hebben en kan de garantie komen te vervallen

KOUDE LUCHT



NEGATIEVE IONEN GENERATOR

De STELLATO DIGITAL heeft een centrale negatieve ionengenerator die een uitzonderlijke hoeveelheid van miljoenen ionen produceert per cm³. Haar is van nature positief geladen.

Deze positieve lading wordt hoger tijdens het drogen en veroorzaakt statische elektriciteit die ervoor zorgt dat de haarschubben uit elkaar gaan staan. Het haaroppervlak wordt daardoor ruw en gaat er dof uitzien. De negatieve ionen die worden geproduceerd door deze haardroger zullen de positieve lading neutraliseren en zo statische elektriciteit uit het haar laten verdwijnen. Het haar gaat glanzen en is makkelijk in model brengen. Het is bewezen dat de ionentechnologie als een katalysator werkt op haarverzorgingsproducten.

VEDERLICHT EN ERGONOMISCH

De STELLATO DIGITAL heeft een ergonomisch handvat waardoor het apparaat er prettig is in gebruik. Door zijn lichte gewicht en perfecte

balans is hij ideaal voor gebruik in de kapsalon.

SMALLE BLAASMONDEN

De STELLATO DIGITAL wordt geleverd met 3 smalle blaasmonden:

- een rechte, smalle blaasmond van 6mm x 60mm die ideaal is om het haar steil te maken omdat u het haar de vereiste spanning kunt geven.
- met een ultradunne en een dubbele blaasmond, voor een nog betere luchtstroomoptimalisatie.
- en een extra smalle blaasmond van 4mm x 70mm voor perfecte controle over een optimale luchtdruk en om nog efficiënter te werken.

WAARSCHUWING

Zowel de 4 mm- als de dubbele blaasmond zijn exclusief ontworpen voor de digitale STELLATO DIGITAL haardroger. Gebruik ze, uit veiligheidsoverwegingen, niet op andere haardrogers. Dat zou namelijk dat apparaat kunnen beschadigen en gevaarlijk kunnen zijn voor de gebruiker.

ONDERHOUD

De haardroger moet schoon blijven om goed te kunnen blijven functioneren. Wanneer hij schoon gemaakt moet worden, haalt u de stekker uit het stopcontact, laat u het apparaat afkoelen en verwijdert u stof en pluïesjes uit de luchtinvoer-openingen met een klein borsteltje of met de borstelkop van de stofzuiger. De buiten-

kant van de droger hoeft alleen met een droge doek schoongemaakt te worden. Geblokkeerde of verstopte luchtinvoer-openingen kunnen oververhitting van het apparaat veroorzaken. Wanneer de droger oververhit raakt, slaat de droger of de warme lucht af dankzij een automatische beveiliging, om schade aan het apparaat of persoonlijke verwondingen te voorkomen. Als het apparaat of de warme lucht stopt, zet dan de droger uit, haal de stekker uit het stopcontact en laat de haardroger 10 tot 15 minuten afkoelen voordat u hem weer aanzet.

Zorg dat de luchtopeningen schoon zijn, met de volgende stappen:

1. Verwijder het luchtinvoer-filter van de achterkant van de haardroger door hem tegen de klok in te draaien.
2. Verwijder het rooster uit zijn behuizing (Fig. 1).
3. Bekijk het filter goed en controleer of er geen haar in zit (Fig. 2). Spoel ALLEEN het plaatgas af onder de kraan om vuil te verwijderen. Indien nodig dit herhalen of een harde borstel gebruiken om hardnekkig vuil los te borstelen.
4. Zorg dat het plaatgas geen vuil meer bevat en helemaal droog is. Plaats het gas weer terug in zijn behuizing. (Fig. 3)
5. Druk het rooster met uw vinger terug op zijn plek (Fig. 4).

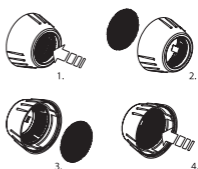

ITALIANO

Leggere attentamente le presenti istruzioni di sicurezza prima di utilizzare l'apparecchio!

LpA (dB(A))

73

STELLATO DIGITAL ASCIUGACAPELLI PROFESSIONALE ULTRALEGGERO

CARATTERISTICHE

- Design ergonomico, perfettamente equilibrato
- Motore EDM TECHNOLOGY sviluppato in collaborazione con FERRARI (1)
- Potenza 2400 watt
- Ultraleggero 396 g
- Lunga durata di vita, fino a 10000 ore
- Velocità dell'aria: 208 km/h
- Flusso dell'aria: 91 m³/h
- Generatore centrale di ioni (2)
- 12 livelli di velocità e di temperatura (3)
- Pulsante aria fredda (4)
- Acceleratore di potenza e di protezione (funzione turbo) (11)
- 3 bocchette concentratrici (5)
- Diffusore (9)
- Filtro posteriore amovibile (6)
- Cavo d'alimentazioni antinodo 2,8 m (7)
- Anello per sospendere l'apparecchio (8)
- Silenzioso (10)

EDM TECHNOLOGY

Nuova tecnologia di motori gestiti elettronicamente

> Durata

I motori tradizionali sono dotati di carboncini la cui usura da sfregamento condiziona la durata di vita dell'apparecchio. Una volta che i carboncini sono del tutto usurati, il motore non può più funzionare. Noi abbiamo rimosso i carboncini e li abbiamo sostituiti con un anello di magneti terre rare molto potenti. Il motore del STELLATO DIGITAL ha una durata di vita fino a 10.000 ore, ossia fino a 10 volte superiore rispetto a quella dei motori AC.

> Costanza

Motore controllato elettronicamente, per una resa ottimale. Il flusso d'aria è costantemente sotto controllo, per la massima stabilità. Non vi sono cali di potenza, né di prestazioni.

> Riduzione delle vibrazioni

Grazie al motore a doppio cuscinetto a sfera gestito elettronicamente, le vibrazioni sono notevolmente ridotte; questo, unito alla leggerezza del motore (150 g rispetto ai 250 g, in media, dei motori degli asciugacapelli AC), ne migliora il comfort di utilizzo, anche in caso di uso intensivo. Le tensioni muscolari sono notevolmente ridotte, per un comfort d'utilizzo ottimale.

> Più silenziosi

I motori EDM TECHNOLOGY sono

gestiti da un'elettronica che ne controlla la rotazione sulla base di 4 milioni di volte al secondo. Ciò permette di attenuare ogni sequenza di rotazione generatrice di rumore, in modo da evitare frequenze sgradevoli all'orecchio umano.

Acceleratore di potenza e di protezione

La funzione turbo presenta il doppio vantaggio di accrescere la velocità e il flusso dell'aria senza aumentarne la temperatura. Permette di imprimere un'accelerata durante l'asciugatura o di insistere su alcune ciocche al momento della messa in piega, senza compromettere la protezione del capello.

Motore digitale intelligente

Il motore dello STELLATODIGITAL è dotato di un sensore che permette di rilevare l'accessorio utilizzato e di adattare di conseguenza velocità e flusso d'aria. Inserendo una bocchetta concentratrice, sarà possibile osservare un'accelerazione del motore, che avrà rilevato l'accessorio.

La regolazione avviene in modo totalmente automatico.

Il motore digitale del BAB7500IE garantisce, grazie a questa funzionalità esclusiva, un'efficacia ottimale, i migliori risultati e il massimo rispetto della fibra capillare.

ISTRUZIONI DI ASCIUGATURA

1. Lavare i capelli con lo shampoo, quindi applicare l'eventuale balsamo. Sciacquare abbon-

dantemente e dare un'asciugata sommaria ai capelli con l'asciugamano. Dividere i capelli in sezioni. Usando l'asciugacapelli e una spazzola, dirigere l'aria calda lungo ogni sezione di capelli, una dopo l'altra. L'aria calda deve passare attraverso la ciocca di capelli. Fare attenzione a dirigere il flusso d'aria verso i capelli e non verso il cuoio capelluto.

2. Durante l'asciugatura, controllare gli ingressi dell'aria per far sì che non vengano ostruiti e che siano liberi da eventuali capelli.
3. Per evitare surriscaldamenti ed eventuali danni ai capelli e alla pelle, evitare di concentrare troppo a lungo il calore su una sola sezione di capelli. Continuare a muovere l'asciugacapelli durante la messa in forma dei capelli.
4. Quando si utilizza l'asciugacapelli per creare ricci e ondulazioni, asciugare i capelli quasi totalmente, utilizzando una temperatura di asciugatura più elevata, quindi fissare l'acconciatura utilizzando il pulsante aria fredda.
5. Asciugacapelli con bocchette concentratrici in dotazione. Utilizzare questi accessori quando è necessario concentrare la potenza di asciugatura su una piccola superficie (come un ricciolo o un'ondulazione) o quando si vuole ammorbidire i capelli ricci.

ATTENZIONE

Questo asciugacapelli professionale è dotato della funzione aria fredda.

Durante l'uso, non ostruire gli ingressi dell'aria con dei capelli; ciò danneggerebbe le parti interne dell'apparecchio. Non bloccare mai le aperture dell'apparecchio. Controllare sempre che nel filtro non si accumulino pelucchi, capelli o altri residui Pulirlo con grande regolarità. Se il filtro si ostruisce, le prestazioni dell'apparecchio risulterebbero ridotte, come anche la durata, e la garanzia potrebbe non essere valida.

ARIA FREDDA



GENERATORE DI IONI NEGATIVI

Il STELLATO DIGITAL è dotato di un generatore centrale di ioni negativi che produce un volume eccezionale di milioni di ioni per cm³. I capelli bagnati presentano, naturalmente, una carica elettrica positiva.

Questa carica positiva aumenta durante l'asciugatura e genera elettricità statica, che spinge le scaglie dei capelli ad allontanarsi le une dalle altre. La superficie del capello diventa, quindi, più ruvida, assumendo un aspetto opaco. Gli ioni negativi generati da questo asciugacapelli neutralizzano la carica elettrica positiva e, in tal modo, si elimina l'elettricità statica dai capelli. I capelli sono brillanti, facili da mettere in forma. È stato anche provato che la tecnologia a

ioni agisce come un catalizzatore sui prodotti per la cura dei capelli.

LEGGERO ED ERGONOMICO

Il STELLATO DIGITAL è dotato di manico ergonomico che rende l'apparecchio molto maneggevole. Grazie alla leggerezza, e a un equilibrio perfetto, questo apparecchio trova perfettamente il suo posto in un salone di acconciatura.

BOCCHETTE CONCENTRATRICI

Il STELLATO DIGITAL ha tre bocchette concentratrici in dotazione:

- una bocchetta dritta, stretta, da 6 x 60 mm, ideale per lisciare i capelli, in quanto permette di ottenere la tensione necessaria sul capello.
- bocchetta concentratrice ultrasottile e doppia per una maggiore ottimizzazione del flusso d'aria.
- una bocchetta ultrasottile, da 4 x 70 mm, per una pressione ottimale dell'aria, perfettamente controllata e ancora più efficace.

AVVERTENZA

La bocchetta concentratrice da 4 mm e la bocchetta concentratrice doppia sono state progettate per un utilizzo esclusivo con l'asciugacapelli STELLATO DIGITAL.

Per ragioni di sicurezza, evitare di utilizzarle con qualsiasi altro asciugacapelli.

Ciò potrebbe, infatti, danneggiare l'apparecchio e rappresentare un pericolo per l'utilizzatore.

MANUTENZIONE

È necessario conservare l'asciug-

gacapelli pulito affinché possa offrire prestazioni funzionali adeguate. Quando è necessario pulire l'apparecchio, staccarlo dalla corrente, lasciarlo raffreddare, quindi togliere polvere e pelucchi dagli ingressi dell'aria utilizzando una spazzolina o la spazzola dell'aspiratore. La superficie dell'asciugacapelli deve essere pulita solo utilizzando un panno asciutto. Eventuali ingressi dell'aria ostruiti o bloccati provocherebbero il surriscaldamento dell'apparecchio. In caso di surriscaldamento, l'apparecchio è dotato di un dispositivo automatico di sicurezza, che interrompe il funzionamento dell'asciugacapelli o dell'emissione di calore al fine di prevenire eventuali danni o incidenti fisici. Se si interrompe il funzionamento dell'apparecchio o l'emissione di calore, spegnere l'asciugacapelli e lasciar raffreddare l'apparecchio per 10-15 minuti prima di rimetterlo in funzione.

Controllare che gli ingressi dell'aria siano puliti procedendo come segue:

1. Togliere il filtro d'aspirazione dal retro dell'asciugacapelli ruotandolo in senso antiorario.
2. Liberare la griglia dal suo alloggiamento (Fig. 1).
3. Ispezionare visivamente il filtro per controllare che non vi siano capelli all'interno (Fig. 2). Sciacquare la griglia UNICAMENTE con acqua corrente, in modo da eliminare eventuali residui. Se necessario, ripetere l'operazione, oppure utilizzare una spazzola

dura per togliere eventuali residui difficili da rimuovere.

4. Controllare che la griglia metallica sia pulita, priva di qualsiasi residuo e asciutta. Riposizionarla nel suo alloggiamento (Fig. 3).
5. Premere con il dito per bloccarla in posizione (Fig. 4).

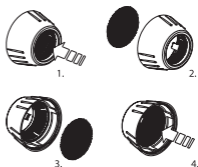

ESPAÑOL

**¡Lea atentamente estas con-
signas de seguridad antes de
utilizar el aparato!**

LpA (dB(A))

73

STELLATO DIGITAL SECADOR PROFESIONAL ULTRALIGERO

CARACTERÍSTICAS

- Diseño ergonómico, totalmente equilibrado
- Motor EDM TECHNOLOGY desarrollado en colaboración con FERRARI (1)
- Potente 2400 vatios
- Ultraligero 396 g
- Vida útil muy larga, hasta 10000 horas
- Velocidad del aire: 208 km/h
- Caudal de aire: 91 m³/h
- Generador de iones central (2)
- 12 niveles de velocidad y de temperatura (3)
- Tecla de aire frío (4)
- Acelerador de potencia y de protección (función turbo) (11)
- 3 concentradores (5)
- Difusor (9)
- Filtro trasero extraíble (6)
- Cable de alimentación antinudos de 2,8 m (7)
- Anilla de colgar (8)
- Silencioso (10)

EDM TECHNOLOGY

Nueva tecnología de motores con

control electrónico

> Longevidad

Los motores tradicionales están provistos de carbones, cuyo desgaste por frotamiento acaba afectando a la vida útil del aparato. Cuando se gastan los carbones, el motor deja de funcionar.

Hemos eliminado estos carbones y los hemos sustituido por un anillo de imanes muy potentes de tierras raras.

El motor del STELLATO DIGITAL tiene una vida útil de hasta 10000 horas, es decir, hasta 10 veces más larga que la de los motores AC.

> Regularidad

El motor se controla mediante un procedimiento electrónico para lograr un rendimiento óptimo.

El flujo de aire está bajo un control constante, para lograr la máxima estabilidad. No hay caída de potencia, ni de prestaciones.

> Menos vibraciones

Gracias al motor de doble rodamiento de bolas con control electrónico, las vibraciones se reducen considerablemente. Si sumamos el peso reducido del motor (150 g frente a una media de 250 g para los motores de los secadores AC), tenemos un aparato más cómodo de utilizar, incluso en un entorno de uso intensivo. Las tensiones musculares se reducen considerablemente, para alcanzar una comodidad de uso óptima.

> Más silencioso

Los motores EDM TECHNOLOGY están dotados de un sistema electrónico que controla su rotación a razón de 4 millones de revoluciones por segundo. De esta forma, se puede minimizar el ruido que genera cada secuencia de rotación, con el fin de evitar las frecuencias desagradables para el oído humano.

Acelerador de potencia y protección

La función turbo tiene la doble ventaja de aumentar la velocidad y el caudal de aire sin que aumente por ello la temperatura. Permite acelerar el secado o insistir en algunos mechones más difíciles, sin renunciar por ello a la protección del cabello.

Motor digital inteligente

El motor del STELLATODIGITAL está equipado con un sensor que le permite detectar el accesorio utilizado y adaptar así la velocidad y el caudal de aire. Si coloca una boquilla concentradora, podrá observar una aceleración del motor una vez detectado el accesorio.

El ajuste se realiza de forma totalmente automática

El motor digital del BAB7500IE le garantiza, gracias a esta función exclusiva, una eficacia óptima, los mejores resultados y el mayor cuidado de la fibra capilar.

INSTRUCCIONES DE SECADO

1. Lave el cabello con champú y si lo desea aplique un acondicionador. Aclare bien y seque el pelo con una toalla. Divida el cabello en mechones. Utilice el secador y un cepillo de moldeado, dirigiendo el aire caliente hacia cada mechón, uno tras otro. El aire caliente debe pasar a través del mechón. Dirija el mechón de aire al pelo, no hacia el cuero cabelludo.
2. Mientras utiliza el secador, vigile que las entradas de aire están libres de pelo y obstrucciones.
3. Para evitar un calor excesivo que podría dañar el cabello o la piel, no concentre el calor en un mismo mechón durante mucho tiempo. Mueva el secador a medida que va elaborando el peinado.
4. Cuando use el secador para crear bucles y ondas, primero seque el cabello casi por completo, utilizando una temperatura más alta, y fije el peinado utilizando la tecla de aire frío.
5. El secador incluye boquillas concentradoras. Use estos accesorios cuando necesite concentrar la potencia de secado en un área muy pequeña (como un rizo o una onda) o para dar flexibilidad a un cabello rizado.

ATENCIÓN

Este secador profesional está equipado con una función de aire frío. Cuando lo utilice, compruebe que la entrada de aire del secador

no está pegada al cabello, pues podría causar daños en el interior del aparato. No bloquee las entradas de aire. Mantenga el filtro libre de residuos de polvo, cabello o de cualquier otro tipo. Limpie el filtro con frecuencia. Si el filtro se obstruye, disminuirá el rendimiento y la vida útil del secador y podría perder la garantía.



GENERADOR DE IONES NEGATIVOS

El secador STELLATO DIGITAL está equipado con un generador central de iones negativos que produce un volumen excepcional de millones de iones por cm³. El cabello se carga de electricidad positiva de forma natural.

Esta carga positiva se incrementa durante el secado, generando electricidad estática, lo que hace que se abran las escamas del cabello. La superficie del cabello aparece rugosa y sin vida. Los iones negativos que genera este secador neutralizan la carga eléctrica positiva y eliminan de esta forma la electricidad estática del cabello. El cabello queda brillante y fácil de peinar. Está demostrado que esta tecnología iónica actúa como catalizador para los productos capilares.

LIGERO Y ERGONÓMICO

El secador STELLATO DIGITAL tiene una empuñadura ergonómica que hace muy cómoda su utilización. Su peso ligero está distribuido de forma equilibrada, lo que lo convierte en un secador perfecto para su peluquería.

BOQUILLAS CONCENTRADORAS

El secador STELLATO DIGITAL incluye tres concentradores.

- uno recto y estrecho, de 6 mm x 60 mm, perfecto para alisar, ya que permite lograr la tensión necesaria en el cabello.
- una boquilla ultrafina y doble para una optimización perfecta del flujo de aire.
- un concentrador ultrafino de 4 mm x 70 mm para lograr una presión de aire óptima perfectamente controlada y todavía más eficaz.

PRECAUCIÓN

La boquilla concentradora de 4 mm y la boquilla concentradora doble están diseñadas para un uso exclusivo con el secador de pelo STELLATO DIGITAL.

Por razones de seguridad, no las utilice con ningún otro secador. Podría dañar el aparato y constituir un peligro para el usuario.

MANTENIMIENTO

Debe mantener el secador limpio para que le ofrezca las prestaciones funcionales adecuadas. Cuando necesite limpiarlo, desenchúfelo, déjelo enfriar y saque el polvo y los residuos de la entrada de aire.

con un cepillo pequeño o con el accesorio de cepillo de su aspiradora. La superficie del secador solo se debe limpiar con un paño seco. Si las entradas de aire se obstruyen, el secador se calentará. Si esto ocurre, un dispositivo de seguridad apagará el secador o la emisión de calor para evitar daños personales. Si el aparato se apaga o se interrumpe la emisión de calor, apague y desenchufe el secador y deje que se enfríe durante de 10 a 15 minutos antes de volverlo a encender.

Compruebe previamente que los orificios de ventilación están limpios siguiendo estos pasos:

1. Retire el filtro de entrada de la parte posterior del secador, girándolo en sentido antihorario.
2. Saque la rejilla de su alojamiento (Fig. 1).
3. Inspeccione el filtro para estar seguro de que no quedan residuos de cabello (Fig. 2). Aclare el filtro de la rejilla ÚNICAMENTE con agua para retirar cualquier residuo. Repita la operación en caso de necesidad, o bien utilice un cepillo de cerdas duras para retirar la suciedad más resistente.
4. Compruebe que el filtro de rejilla está libre de residuos y completamente seco. Vuelva a colocarlo en su sitio (Fig. 3).
5. Empuje con el dedo para que quede bien colocado (Fig. 4).

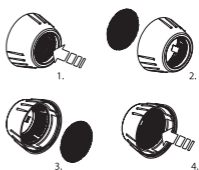

PORTUGUÊS

Leia primeiro as instruções de segurança.

LpA (dB(A))

73

STELLATO DIGITAL SECADOR DE CABELO PROFISSIONAL ULTRALEVE

CARACTERÍSTICAS

- Desenho ergonómico, totalmente equilibrado
- Motor EDM TECHNOLOGY realizado em colaboração com a FERRARI (1)
- 2 400 Watts de potência
- Extremamente ligeiro (396 g)
- Vida útil muito longa, até 10 000 horas
- Velocidade do fluxo de ar: 208 km/h
- Débito de ar: 91 m³/h
- Gerador interno de iões (2)
- 12 posições de velocidade e de temperatura (3)
- Tecla de ar frio (4)
- Acelerador de potência e de protecção (função turbo) (11)
- 3 bicos concentradores (5)
- Difusor (9)
- Filtro traseiro removível (6)
- Cabo de alimentação em espiral de 2,8 m (7)
- Anel de suspensão (8)
- Silenciador (10)

EDM TECHNOLOGY

Nova tecnologia de motores accio-

nados electronicamente

> Longevidade

Os motores convencionais necessitam de escovas de carbono, que estão sujeitas a desgaste por fricção e se deterioram ao longo da vida útil do aparelho. Quando estas escovas se deterioram, o motor deixa de funcionar.

A BaByliss PRO eliminou estas escovas, substituindo-as por um anel de ímanes de terras raras.

O motor do STELLATO DIGITAL tem uma duração de vida útil de até 10 000 horas, ou seja até 10 vezes mais longa do que a dos motores CA.

> Estabilidade

O motor é controlado electronicamente para produzir um rendimento óptimo.

O fluxo de ar está sempre sob controlo para uma estabilidade máxima. Não há baixa de potência, nem de desempenho.

> Menos vibração

Graças ao motor de rolamentos de esferas com fileira dupla accionado electronicamente, as vibrações são significativamente reduzidas, o que, em conjugação com a leveza do motor (150 g em vez de 250 g em média para os motores dos secadores de cabelo CA), torna estes aparelhos confortáveis de utilizar, mesmo quando o uso é intensivo. As tensões musculares são reduzidas para o máximo conforto de utilização.

> Mais silêncio

Os motores EDM TECHNOLOGY possuem um circuito electrónico que controla a sua rotação à razão de 4 milhões de vezes por segundo. Isto permite suavizar cada sequência de rotação geradora de ruído, a fim de evitar as frequências desagradáveis à orelha humana.

Acelerador de potência e de protecção

A função turbo tem a vantagem dupla de aumentar a velocidade e o débito de ar sem elevar a temperatura. Permite acelerar a secagem ou insistir em certas madeixas mais difíceis durante o brushing sem comprometer a protecção do cabelo.

Motor digital inteligente

O motor do secador de cabelo STELLATODIGITAL está equipado de um sensor capaz de detectar o acessório utilizado e de adaptar automaticamente a velocidade e o fluxo de ar. Ao instalar um bico concentrador, o motor do secador detecta o acessório e acelera automaticamente.

Esta funcionalidade exclusiva do motor digital do BAB7500IE garante uma eficácia óptima, os melhores resultados e o máximo respeito pela fibra capilar.

INSTRUÇÕES DE SECAGEM

1. Lave o cabelo com champô e, eventualmente, aplique creme ou condicionador. Passe abundantemente por água e retire o excesso de humidade dos

cabelos com uma toalha. Divida o cabelo em madeixas. Com a ajuda do secador de cabelo e de uma escova, dirija o ar quente ao longo de cada madeixa, uma a seguir à outra. O ar quente deve passar através da madeixa de cabelo. Oriente o fluxo de ar para o cabelo e não para o couro cabeludo.

2. Durante a secagem, mantenha sempre as entradas de ar livres de obstruções e de cabelos.
3. Para evitar uma secagem excessiva e assim correr o risco de danificar o cabelo ou a pele, não concentre o calor numa única zona durante muito tempo. Mantenha sempre o secador de cabelo em movimento enquanto seca.
4. Sempre que utilizar o secador de cabelo para realizar caracóis e ondulações, comece por secar quase integralmente o cabelo com uma temperatura mais alta e depois fixe o penteado com a ajuda da tecla de ar fresco.
5. Este secador de cabelo é fornecido com bicos concentradores. Use-os quando precisar de concentrar a potência numa zona reduzida de cabelo (como um caracol ou uma ondulação) ou de alisar cabelos frisados.

ADVERTÊNCIA

Este secador de cabelo profissional está equipado com uma função de ar fresco.

Durante a utilização, não coloque a entrada de ar contra o cabelo para

não danificar as peças internas do aparelho. Nunca obstrua as aberturas do aparelho. Evite a acumulação no filtro de algodão, cabelos ou outros resíduos. Limpe-o com regularidade. A obstrução do filtro fará o aparelho funcionar mal, encurtará a sua vida útil e pode invalidar a garantia.

AR FRIO



GERADOR DE IÕES NEGATIVOS

O STELLATO DIGITAL possui um gerador central de iões negativos capaz de projectar um volume excepcional de milhões de iões/cm³. O cabelo tem por natureza carga positiva. Esta carga positiva é reforçada durante a secagem e gera electricidade estática que força as cutículas capilares a afastarem-se umas das outras. O aspecto do cabelo fica, pois, áspero e baço. Os iões negativos projectados pelo secador neutralizam esta carga positiva e, assim, eliminam a electricidade estática do cabelo. Os cabelos ficam brilhantes e fáceis de pentear. Está igualmente provado que a tecnologia iónica otimiza a acção dos produtos capilares.

LEVEZA E ERGONOMIA

O STELLATO DIGITAL possui um punho ergonómico para oferecer grande conforto de utilização. Graças ao peso ligeiro e ao equilíbrio perfeito, este aparelho é adequado

para utilização profissional.

BICOS CONCENTRADORES

O STELLATO DIGITAL é fornecido com três bicos concentradores:

- Um bico direito e estreito, de 6 mm x 60 mm, perfeitamente adaptado ao alisamento na medida em que permite exercer a tensão necessária na madeixa,
- um bico concentrador muito fino e outro com saída dupla para maximizar o fluxo de ar.
- Um bico ultrafino, de 4 mm x 70 mm, para uma pressão de ar óptima perfeitamente controlada e ainda mais eficácia.

ADVERTÊNCIA

O bico concentrador de 4 mm e o bico concentrador com saída dupla foram concebidos exclusivamente para o secador de cabelo STELLATO DIGITAL.

Por razões de segurança, não os utilize com qualquer outro secador. Essa utilização pode danificar o aparelho e representar perigo para o utilizador.

MANUTENÇÃO

É necessário conservar o secador de cabelo limpo para um desempenho operacional adequado. Quando for necessário limpar, desligue o aparelho, deixe-o arrefecer e retire o pó e o algodão das entradas de ar com a ajuda de uma pequena escova ou o acessório correspondente de um aspirador. A superfície do secador de cabelo deve ser limpa exclusivamente com

um pano seco. As entradas de ar obstruídas ou bloqueadas podem provocar o sobreaquecimento do aparelho. Neste caso, o aparelho está equipado de um dispositivo de segurança automático que desliga o secador de cabelo ou a emissão de calor para evitar danos ou lesões pessoais. Nestas circunstâncias, apague o secador de cabelo, desligue-o da tomada e deixe-o arrefecer durante 10 a 15 minutos antes de o voltar a acender.

Certifique-se de que as entradas de ar estão limpas, observando os passos indicados a seguir:

1. Retire o filtro de aspiração da parte traseira do secador de cabelo, rodando-o no sentido contrário aos ponteiros do relógio.
2. Extraia a grelha do seu habitáculo (Fig. 1).
3. Inspeccione visualmente o filtro para se certificar de que não há acumulação de cabelos (Fig. 2). Lave a grelha passando-a UNICAMENTE por água corrente para limpar qualquer resíduo. Repita a operação se necessário ou utilize uma escova de cerdas rijas para retirar os resíduos incrustados.
4. Certifique-se de que a grelha está limpa de resíduos e completamente seca. Coloque-a de novo no seu habitáculo (Fig. 3).
5. Exerça pressão com o dedo para fixar a grelha no lugar (Fig. 4).

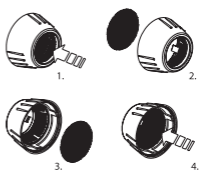

DANSK

Læs først sikkerhedsanvisningerne.

LpA (dB(A))

73

STELLATO DIGITAL PROFESSIONEL ULTRA-LET HÅRTØRRER

EGENSKABER

- Ergonomisk design med perfekt balance
- Motor med EDM Technology, udviklet i samarbejde med FERRARI (1)
- Kraftfuld - 2400 W
- Ultra-let - 396 gram
- Lang levetid - op til 10000 timer
- Lufthastighed: 208 km/t
- Luftmængde: + 91 m³/h
- Central ion-generator (2)
- 12 hastigheds- og temperaturniveauer (3)
- Koldluftsknap (4)
- Effekt- og beskyttelse accelerator (turbofunktion) (11)
- 3 koncentratormundstykker (5)
- Diffuser (9)
- Aftageligt bagfilter (6)
- 2,8 m lang filtringsfri ledning (7)
- Ophængningsring (8)
- Støjsvag (10)

EDM TECHNOLOGY

Ny motorteknologi med elektronisk styrede motorer

> Lang levetid

Normale elmotorer har børster, der

slides op, hvilket i sidste ende påvirker apparatets levetid. Når børsterne er slidte, stopper motoren med at virke.

Vi har fjernet børsterne og erstattet dem med en ring bestående af sjældne jordmagneter.

Motoren i STELLATO DIGITAL har en levetid på op til 10000 timer dvs. op til 10 gange længere end AC-motorer.

> Jævn drift

Motoren er elektronisk styret for at opnå optimal effektivitet.

For at opnå optimal stabilitet er kontrolleret luftstrøm hele. Hverken effekt eller ydelse forringes.

> Mindre vibrationer

Takket motoren med elektronisk styrede dobbelte kuglelejer reduceres vibrationer markant. Kombineret med motorens lave vægt (150 gram, sammenlignet med et gennemsnit på 250 gram for motorer i AC-hårtørrere), bliver apparatet komfortabelt at bruge - selv med intensiv brug. Muskelspændingen vil være betydeligt lavere, hvilket giver optimal brugerkomfort.

> Roligere

Motorerne med EDM Technology er udstyret med elektronik, der regulerer deres rotation svarende til fire millioner gange i sekundet. Dette betyder, at hver vibrationskabende rotationssekvens kan dæmpes for at undgå frekvenser, som er ubehagelige for det menneskelige øre.

Effekt- og sikkerhedsaccelerator

Turbofunktionen giver den dobbelte fordel at øge hastighed og luftstrøm uden temperaturstigning. Takket være dette, kan du udføre en ekstra kraftig tørring eller intensivere særskilt på nogle ekstra hårde lokker under hårtørringen, uden at det går ud over hårets beskyttelse.

Intelligent digital motor

STELLATODIGITALS motor er udstyret med en sensor, der gør det muligt at registrere det fastgjorte mundstykke og automatisk justere hastigheden og luftstrømmen. Når der bruges et koncentratormundstykke registrerer hårtørrerens motor tilbehør, og accelererer automatisk.

Denne eksklusive funktion (BA-B7500IE) giver ægte effektivitet, de bedste stylingresultater og total respekt for hårfibrene.

VEJLEDNING TIL TØRRING

1. Vask håret med shampoo og brug eventuelt balsam. Skyl grundigt og tør håret med et håndklæde. Opdel håret i sektioner. Diriger den varme luft langs hver sektion af hår ved hjælp af hårtørreren og en børste, del for del. Den varme luft vil gå gennem hårløkkerne. Husk at rette luftstrømmen mod håret og ikke hovedbunden..
2. Under tørringen skal du være omhyggelig med at holde luftindtaget frit og ikke lade hår komme i vejen.
3. Undgå at koncentrere varmen

på det samme sted af håret for længe for at undgå risikoen for overophedning og mulig skade på håret eller huden. Hold hårtørreren i bevægelse, mens du former frisuren.

4. Når hårtørreren bruges til skabe krøller og bølger, skal du tørre håret næsten fuldstændigt ved hjælp af en højere tørringstemperatur, og derefter bruge kold luftknappen til at fiksere frisuren.
5. Denne hårtørrer leveres med flere koncentratormundstykker. Brug tilbehøret, når du har brug for at koncentrere tørreeffekten på begrænsede flader (f.eks. en lok eller bølge) eller at gøre det krøllede hår blødere.

BEMÆRK

Denne professionelle hårtørrer har en koldluftfunktion.

Hold ikke luftindtag mod håret under brug. Dette vil forårsage skade på de interne komponenter. Blokér aldrig apparatets åbninger. Sørg altid for at fuge, hår og andet snavs ikke akkumuleres i filteret. Rengør det meget regelmæssigt. Hvis filteret blokeres, forringes apparatets ydeevne, dets levetid forkortes og garantien kan risikere at bortfalde.

KOLD LUFT



NEGATIV ION-GENERATOR

STELLATO DIGITAL er udstyret med

en central negativ ion-generator, der skaber en unik volumen med millioner af ioner per cm^3 . Hår har en naturlig positiv ladning. Denne positive ladning bliver stærkere under tørring og skaber statisk elektricitet, hvilket får hårsiderne til at skille sig fra hinanden. Håret overflade bliver grovere og mister glans. De negative ioner der genereres af denne hårtørrer har til formål at neutralisere den positive elektriske ladning og dermed eliminere statisk elektricitet fra håret. Håret bliver skinnende og let at forme. Det har også vist sig at ion-teknologien fungerer som en katalysator for hårprodukter.

LET OG ERGONOMISK

STELLATO DIGITAL har et ergonomisk greb, der gør apparatet meget behageligt at bruge. Apparatet passer, takket være sin lave vægt og perfekte balance, perfekt i en frisørsalon.

KONCENTRATORMUNDSTYKKER

STELLATO DIGITAL leveres med tre koncentratormundstykker:

- Et lige og smalt mundstykker med dimensionerne 6 x 60 mm som er ideelt til udjævning af hår, fordi det gør det muligt at udsætte håret for den påkrævede spænding,
- en ultra tynd og dobbelt koncentrator dyse for endnu større luftstrømoptimering.
- Et ultra-tyndt mundstykke på 4 x 70 mm for optimal og perfekt kontrolleret lufttryk til endnu større effektivitet.

ADVARSEL

De 4 mm store og de dobbelte koncentratorudyser er udelukkende designet til at blive brugt med STELLATO DIGITAL-hårtørreren.

Af sikkerhedsmæssige årsager må du ikke bruge dem til nogen anden hårtørrer, da dette kan beskadige apparatet og være farligt for brugeren.

VEDLIGEHOLDELSE

Hårtørreren skal holdes ren for at være i stand til at levere den korrekte funktionsydelse. Ved rengøring tages ledningen ud af stikkontakten. Lad apparatet køle af og fjern støv og fnug fra luftindtaget ved hjælp af en lille børste eller en støvsugerbørste. Hårtørrerens overflade må kun rengøres med en tør klud. Blokerede eller tilstoppede luftindtag overopheder apparatet. Hvis apparatet overophedes, vil en automatisk sikkerhedsanordning slukke hårtørreren eller varmeproduktionen for at forhindre skade på personen eller apparatet. Afbryd hårtørringen, hvis apparatet eller varmluften afbrydes. Tag stikket ud af apparatet, og lad det køle af i 10-15 minutter, før du tænder det igen. Kontrollér først, at luftindtaget er rent og udfør følgende trin:

1. Tag indsugningsfilteret af hårtørreren bageste del ved at dreje det mod uret.
2. Fjern risten (Fig. 1).
3. Undersøg filteret visuelt for at kontrollere, at der ikke er noget fastsiddende hår (Fig. 2). Skyl KUN risten under rindende vand

for at fjerne eventuelt snavs. Gentag handlingen efter behov eller brug en stiv børste til at fjerne genstridigt snavs.

4. Sørg for, at risten er rensset for al snavs og er helt tør. Sæt den tilbage (Fig. 3).

5. Tryk filteret på plads med din finger (Fig. 4).

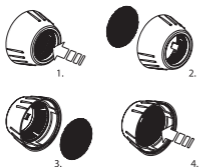

SVENSKA

Läs säkerhetsanvisningarna innan du börjar.

LpA (dB(A))

73

STELLATO DIGITAL ULTRALÄTT HÅRFÖN FÖR PROFESSIONELLT BRUK

EGENSKAPER

- Ergonomisk utformning, med perfekt balans
- Motor med EDM Technology, utvecklad i samarbete med FERRARI (1)
- Kraftfull – 2 400 W
- Ultralätt – 396 g
- Lång livslängd – upp till 10 000 timmar
- Lufthastighet: 208 km/tim
- Luftflöde: + 91 m³/h
- Central jongenerator (2)
- 12 varvtals- och temperaturnivåer (3)
- Kalluftsknapp (4)
- Effekt- och skyddsaccelerator (turbofunktion) (11)
- Tre koncentrerande munstycken (5)
- Spridarmunstycke (9)
- Avtagbart bakre filter (6)
- 2,8 m lång trasselfri nätsladd (7)
- Upphängningsring (8)
- Tyst (10)

EDM TECHNOLOGY

Ny motorteknologi med elektroniskt styrda motorer

> Lång livslängd

Vanliga elmotorer har borstar som slits genom nötning, vilket i slutändan påverkar apparatens livslängd. När borstarna är utslitna slutar motorn att fungera.

Vi har tagit bort borstarna och ersatt dem med en magnetring av sällsynta jordartsmetaller.

Motorn i STELLATO DIGITAL har en livslängd på upp till 10 000 timmar, dvs. upp till 10 gånger längre än AC-motorer.

> Jämn drift

För optimal effektivitet är motorn elektroniskt styrd.

För att uppnå optimal stabilitet styrs luftflödet hela tiden. Varken effekt eller prestanda sjunker.

> Mindre vibrationer

Tack vare motorn med dubbla elektroniskt styrda kullager blir det väsentligt mindre vibrationer. Tillsammans med motorns låga vikt (150 g, jämfört med i genomsnitt 250 g för motorer i AC-hårtorkar), gör det apparaterna bekväma att använda – även vid intensivt bruk. Muskelanspänningen blir väsentligt lägre, vilket ger optimal användarkomfort.

> Tystare

Motorerna med EDM Technology är utrustade med elektronik som styr deras rotation motsvarande fyra miljoner gånger per sekund. Det gör att varje bullerskapande rotationssekvens kan dämpas, för att undvika frekvenser som är

obehagliga för det mänskliga örat.

Effekt- och skyddsaccelerator

Turbofunktionen ger den dubbla fördelen att öka varvtal och luftflöde, utan temperaturhöjning. Tack vare den kan man göra en extra kraftfull torkning eller insistera särskilt på några extra svåra slingor vid föningen, utan att äventyra hårets skydd.

Smart digital motor

Motorn i STELLATODIGITAL är utrustad med en sensor som identifierar vilket tillbehör som används och automatiskt anpassar hastighet och luftflöde.

När du sätter på ett koncentrationsmunstycke märker du att motorn accelererar när den har identifierat tillbehöret. Detta sker helt automatiskt.

Denna exklusiva funktion i den digitala motorn i BAB7500IE garanterar optimal effekt, bästa möjliga resultat och största möjliga skydd av håret.

ANVISNINGAR FÖR TORKNING

1. Tvätta håret med schampo och ha eventuellt i balsam. Skölj rikligt och torka håret med en handduk. Dela upp håret i delar. Rikta varmluften längs varje del av håret med hjälp av hårtorken och en borste, del för del. Den varma luften ska gå igenom hårslingorna. Var noga med att rikta luftflödet mot håret och inte mot hårbotten.
2. Var under torkning noga med att

hålla luftinloppen fria och utan att låta något hår komma i vägen.

3. Undvik att koncentrera värmen på ett och samma ställe av håret under alltför länge, för att inte riskera överhettning och eventuella skador på håret eller huden. Håll hårtorken i rörelse medan du formar frisyren.
4. När hårtorken används för att skapa lockar och vågor torkar du håret nästan helt genom att använda en högre torkningstemperatur och använder sedan kallluftsknappen för att fixera frisyren.
5. Denna hårtork levereras med flera koncentrerande munstycken. Använd tillbehören när du behöver koncentrera torkeffekten på begränsade ytor (som en låg eller våg) eller för att göra lockigt hår mjukare.

OBSERVERA

Denna professionella hårtork har en kallluftsfunktion.

Håll inte luftintaget mot håret under användning. Det skulle skada apparatens interna delar. Blockera aldrig apparatens öppningar. Se hela tiden till

KALL LUFT



NEGATIV JONGENERATOR

STELLATO DIGITAL är utrustad med en central negativ jongenerator

som skapar en enastående volym med miljontals joner per cm^3 . Hår har en naturlig positiv laddning. Denna positiva laddning blir starkare under torkning och ger upphov till statisk elektricitet, vilket får hårskidorna att sära sig från varandra. Hårets yta blir då strävare och mister i glans. De negativa joner som skapas av denna hårtork syftar till att neutralisera den positiva elektriska laddningen och därigenom få bort den statiska elektriciteten ur håret. Håret blir glänsande och lätt att forma. Man har också visat att jonteknologin verkar som en katalysator för hårvårdsprodukter.

LÄTT OCH ERGONOMISK

STELLATO DIGITAL har ett ergonomiskt handgrepp som gör apparaten mycket bekväm att använda. Tack vare dess låga vikt och perfekta balans passar denna apparat perfekt i en frisersalong.

KONCENTRERANDE MUNSTYCKEN

STELLATO DIGITAL levereras med tre koncentrerande munstycken:

- ett rakt och smalt munstycke med måtten 6 x 60 mm som passar perfekt för att släta ut hår, eftersom det gör att man kan utsätta håret för den spänning som krävs,
- extra smalt och dubbelt koncentrerande munstycke för ännu större optimering av luftflödet.
- ett ultratunt munstycke på 4 x 70 mm för optimalt och perfekt kontrollerat luftryck som ger

ännu högre effektivitet.

VARNING

4 mm koncentreringsmunstycket och det dubbla koncentreringsmunstycket har skapats för att användas endast med hårfönen STELLATO DIGITAL.

Av säkerhetsskäl ska de aldrig användas med en annan fön. Detta kan skada apparaten och vara farligt för användaren.

UNDERHÅLL

Hårtorken måste hållas ren för att den ska kunna ge rätt funktionsprestanda. Vid behov av rengöring drar du ut nätsladden, låter apparaten svalna och avlägsnar damm och ludd från luftintagen med hjälp av en liten borste eller en dammsugarborste. Hårtorkens yta ska bara rengöras med en torr trasa. Blockerade eller igensatta luftintag gör att apparaten blir överhettad. Vid överhettning har apparaten en automatisk säkerhetsanordning som stänger av hårtorken eller värmegenereringen för att förhindra skada på person eller apparat. Stäng av hårtorken om apparaten eller varmluften avbrutits. Dra ur kontakten och låt apparaten svalna i 10–15 minuter innan du startar den igen.

Kontrollera först att luftintagen är rena och utför följande steg:

1. Ta av insugsfiltret från hårtorkens bakre del genom att vrida det moturs.
2. Ta loss gallret (Fig. 1).
3. Inspektera filtret okulärt för att

kontrollera att inga hårstrån sitter fast (Fig. 2). Skölj gallret ENDAST i rinnande vatten för att göra rent från eventuellt smuts. Upprepa åtgärden vid behov eller använd en hård borste för att få bort eventuell smuts som sitter fast hårt.

4. Kontrollera att gallret är rengjort från all smuts och helt torrt. Sätt tillbaka det i sitt fack (Fig. 3).

5. Tryck med fingret för att sätta filtret tillbaka på plats (Fig. 4).

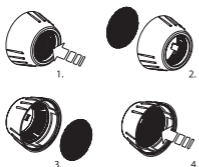

NORSK

Les sikkerhetsinstruksjonene først.

LpA (dB(A))	73
-------------	----

STELLATO DIGITAL ULTRALETT PROFESJONELL HÅRTØRKER

EGENSKAPER

- Ergonomisk utforming med perfekt balanse
- Motor med EDM Technology, utviklet i samarbeid med FERRARI (1)
- Kraftfull – 2 400 W
- Ultralett – 396 g
- Lang levetid – opp til 10 000 timer
- Lufthastighet: 208 km/t
- Luftgjennomstrømning: + 91 m³/h
- Sentral iongenerator (2)
- 12 turtall- og temperaturnivåer (3)
- Knapp for kald luft (4)
- Effekt- og beskyttelsesakselerator (turbofunksjon) (11)
- Tre munnstykker for konsentrert luftstrøm (5)
- Spredermunnstykke (9)
- Avtakbart bakre filter (6)
- 2,8 m lang strømkabel uten floker (7)
- Opphengsring (8)
- Stillegående (10)

EDM TECHNOLOGY

Ny motorteknologi med elektronisk styrte motorer

> Lang levetid

Vanlige elektriske motorer har børster som slites ned, hvilket påvirker apparatets levetid. Når børstene er nedslitte slutter motoren å fungere. Vi har fjernet børstene og erstattet dem med en magnetring av sjeldent jordartsmetall.

Motoren i STELLATO DIGITAL har en levetid på opp til 10 000 timer, dvs. opp til 10 ganger lengre enn AC-motorer.

> Stabil drift

Motoren er elektronisk styrt for optimal effektivitet.

Luftgjennomstrømningen styres hele tiden for optimal stabilitet. Verken effekt eller ytelse reduseres.

> Mindre vibrasjoner

Takket være motor med doble kulelager er vibrasjonene betydelig redusert. Dette, kombinert med lett motor (150 g i stedet for et gjennomsnitt på ordinære 250 g), gjør apparatene med denne type motor veldig behagelig å bruke, selv intensivt. Muskulære spenninger reduseres. Derfor optimal komfort.

> Stillere

Elektronikk styrer motorens (EDM Technology) rotasjon med en hastighet på 4 millioner ganger per sekund. Elektronikk demper hver sekvens av rotasjon. Derfor unngås ubehagelige lydfrekvenser for det menneskelige øret.

Effekt- og beskyttelsesakselerator (turbofunksjon)

Turbofunksjonen har dobbel fordel da den kan øke hastigheten og luftstrømmen uten å øke temperaturen. Det gjør tørkingen raskere og den siste finpussen på enkelte lokker gjøres uten ekstra slitasje på håret.

Smart digital motor

STELLATODIGITALs motor er utstyrt med en sensor som gjør at den kan detektere dysen som brukes, og dermed justere hastighet og luftstrøm automatisk.

Når du bruker en konsentrator-dyse, vil tørkerens motor detektere tilbehøret og automatisk øke hastigheten.

Denne eksklusive funksjonen (BAB7500IE) gir optimal effektivitet og de beste styling-resultatene samtidig som det tas fullt hensyn til hårfibrene.

SLIK TØRKER DU HÅRET

1. Vask håret med sjampo og tilsett evt. balsam. Skyll grundig og tørk håret med en håndduk. Del håret opp i seksjoner. Bruk hårtørderen sammen med en børste, og tørk én seksjon hår av gangen. Den varme luften skal gå gjennom hårløkke- ne. Tørk hver seksjon jevnt ved å føre varmluften gjennom håret og ikke mot hodebunnen.
2. Hold hårtørderens luftinntak uhindret. Pass på så hår ikke kommer i veien under tørking.
3. Unngå overtørking og mulig skade på hår og hud ved å ikke konsentrere varmen på én seksjon i lengre tid. Hold hårtørderen i bevegelse mens du former frisyren.

4. Slik bruker du hårtørkeren til å lage krøller og bølger: Tørk håret nesten helt tørt med høyere temperatur. Deretter bruker du knappen for kald luft til å fiksere frisyren.
5. Denne hårtørkeren leveres med flere munnstykker. Bruk tilbehøret når du vil konsentrere tørkeeffekten på et lite område (for eksempel en krøll eller bølge), eller når du ønsker å gjøre krøllete hår mykere.

ADVARSEL

Denne hårtørderen har kaldluftfunksjon.

Luftinntaket må ikke holdes mot håret når hårtørderen er i bruk. Det kan skade apparatets deler. Apparatets luftinntak må ikke blokkeres. Hold filteret fritt for lo, hår og evt. annet rusk. Rengjør filteret regelmessig. Hvis filteret blokkeres slik at ytelsen reduseres, reduseres levetiden på hårtørderen, og det kan hende at garantien ikke gjelder.

KALD LUFT



NEGATIV IONGENERATOR

STELLATO DIGITAL har en sentral negativ iongenerator som genererer enestående volum av millioner av ioner per cm^3 . Hår har en naturlig positiv ladning.

Denne positive ladningen blir sterkere under tørking og kan føre til statisk elektrisitet, hvilket gjør at hårtuppe- ne splittes. Håret blir da stritt og

glansløst. De negative ionene som genereres av denne hårtøreren nøytraliserer den positive ladingen. Dermed fjernes eventuell statisk elektrisitet i håret. Håret blir glansfullt og lett å forme. Det er dokumentert at ioneteknologien fungerer som en katalysator for hårprodukter.

LETT OG ERGONOMISK

STELLATO DIGITAL har ergonomisk håndtak som gjør apparatet enkelt å bruke. Den ideelle vekten og den perfekte balansen gjør den perfekt for bruk i frisørsalong.

MUNNSTYKKENE

STELLATO DIGITAL leveres med tre munnstykker:

- ett rett og smalt munnstykke, 6 mm x 60 mm, som er perfekt for glatting, fordi det lar deg utsette håret for nødvendig spenning,
- et ultratynt og et dobbelt munnstykke for en enda bedre optimering av luftstrømmen.
- ett ultrasmalt munnstykke på 4 mm x 70 mm for optimalt, kontrollert lufttrykk og enda mer effektivitet.

ADVARSEL

Det 4 mm og det doble konsentrator-munnstykket er eksklusivt utformet til bruk med STELLATO DIGITAL-hårtøreren.

Av sikkerhetsmessige årsaker skal de ikke brukes med noen andre hårtørkere. Det kan skade apparatet og være farlig for brukeren.

VEDLIKEHOLD

Hårtøreren må holdes ren for god ytelse. Når rengjøring er nødvendig

trekkes strømledningen ut fra kontakten. Avkjøl og rens støv og lo fra luftinntaket med en liten børste eller en støvsugerbørste. Hårtørerenes overflate rengjøres med en myk tørr klut. Blokkert eller tilstoppet luftinntak gjør at apparatet overopphetes. En automatisk sikkerhetsanordning slår av hårtøreren ved overoppheting for å hindre skader på personer og/eller apparat. Hvis enheten eller varmesykluser kobler ut, slår av hårtøreren. Trekk ut kontakten og la hårtøreren avkjøles i 10 til 15 minutter før du slår den på igjen. Kontroller først at luftinntakene er rene og utfør følgende trinn:

1. Ta av inntaksfilteret fra hårtørerenes bakre del ved å vri det mot klokken.
2. Ta av gitteret (Fig. 1).
3. Inspiser filteret og kontroller at ingen hårstrå har festet seg (Fig. 2). Skyll KUN gitteret i rennende vann for å skylle av evt. smuss. Gjentas ved behov eller bruk en hard børste for å ta bort evt. smuss som sitter fast.
4. Kontroller at gitteret er rengjort for smuss og er tørt. Sett gitteret tilbake på plass (Fig. 3).
5. Trykk filteret tilbake på plass med fingeren (Fig. 4).

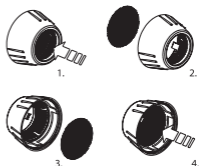

SUOMI

Lue turvaohjeet ensin.

LpA (dB(A))	73
-------------	----

STELLATO DIGITAL ERITTÄIN KEVYT AMMATTIMAINEN HIUSTENKUIVAIN

OMINAISUUDET

- Ergonominen malli, täydellinen tasapaino
- EDM TECHNOLOGY -moottori kehitetty FERRARIn kanssa yhteistyössä (1)
- Teho 2400 W
- Huippukevyt 396 g
- Pitkä käyttöikä, jopa 10000 tuntia
- Ilman nopeus: 208 km/h
- Ilmavirtaus: + 91 m³/h
- Ionisointikeskus (2)
- 12 nopeus- ja lämpötilatasoa (3)
- Viileäpuhallus-painike (4)
- Teho- ja suojauskiihdytin (turbo-toiminto) (11)
- 3 keskittävää erikoissuutinta (5)
- Diffuusori (hajoitin) (9)
- Irrotettava takasuodatin (6)
- Sotkeutumaton virtajohto 2,8 m (7)
- Ripustuslenkki (8)
- Hiljainen(10)

EDM TECHNOLOGY

Uusi sähkömoottorien ohjaustekniikka

> Kestävyys

Perinteisissä moottoreissa on hiilet,

joiden kuluminen vaikuttaa laitteen käyttöikään. Kun hiilet kuluvat loppuun, lakkaa moottori toimimasta. Poistimme hiilet ja korvasimme ne maametallisella rengasmagneetilla. STELLATO DIGITAL :n moottorin käyttöikä on jopa 10 000 tuntia, eli jopa 10 kertaa vaihtovirtamoottoreiden käyttöikää pidempi.

> Vakaus

Moottorin sähköinen ohjaus takaa optimaalisen suorituskyvyn. Ilmavirtaa ohjataan koko ajan, jotta se olisi mahdollisimman vakaa. Teho ja suorituskyky eivät notkahtele.

> Vähemmän tärinää

Moottorin kaksoiskuulalaakerit ja elektroninen ohjaus vähentävät merkittävästi tärinää. Tämä sekä moottorin keveys (150 g hiustenkuivainten vaihtovirtamoottoreiden keskimääräisen 250 g:n sijaan) tekevät laitteesta miellyttävän käyttää, jopa kovassa käytössä. Lihaskäntä vähenee olennaisesti, ja käyttö on mahdollisimman mukavaa.

> Hiljaisempi

EDM TECHNOLOGY -moottorien elektroniikka ohjaa niiden pyörimistä 4 miljoonaa kertaa sekunnissa. Näin voidaan vaimentaa kierrosvaihteita, jotka tuottavat ihmiskorvalle epämiellyttäviä melutaajuuksia.

Tehon ja suojaavuuden lisäys

Turbo-toiminnolla on kaksi etua: nopeuden ja ilmavirtauksen lisäys lämpötilaa nostamatta. Sillä voi-

daan nopeuttaa kuivausta tai auttaa pahasti takkuuntuneita hiuksia selvittäessä harjausta hiuksia vahingoittamatta.

Älykäs digitaalinen moottori

STELLATODIGITALin moottori on varustettu anturilla, joka tunnistaa käytetyn laitteen ja säätää sen nopeuden ja ilmavirtauksen automaattisesti. Kun käytät keskitinsuulaketta, moottori tunnistaa lisätarvikkeen ja kiihdyttää nopeutta. Tämä tapahtuu automaattisesti. BAB7500IE-laitteen digitaalinen moottori takaa tämän ainutlaatuisen toiminnon ansiosta optimaalisen tehokkuuden ja parhaat lopputulokset hiuskuitua kunnioittaen.

KUIVAUSOHJEET

1. Pese hiukset sampoolalla ja levitä lopuksi hoitoaine. Huuhtelee hyvin ja kuivaa hiukset pyyhkeellä. Jaa hiukset osiin. Ohjaa kuivaimen ja harjan avulla lämmintä ilmaa osiin, osa kerrallaan. Lämpimän ilman on kuljettava hiusten läpi. Varmista, että ilmavirta menee hiuksiin eikä päänahkaan.
2. Huolehdi kuivatessa, etteivät ilmanottoaukot tukkeudu ja ettei niihin mene hiuksia.
3. Jotteivät hiukset ja iho ylikuumene ja mahdollisesti vaurioidu, älä ohjaa lämpöä liian pitkää aikaa samaan kohtaan. Pidä hiustenkuivaaja liikkeessä hiuksia muotoillessasi.
4. Kun käytät hiustenkuivaajaa kiharoiden tai laineiden tekoon, kuivaa hiukset lähes kokonaan

korkeammalla kuivauslämpötilalla, kiinnitä sitten kampaus viileällä ilmalla.

5. Tämän hiustenkuivaimen mukana toimitetaan keskittävät suuttimet. Käytä näitä lisävarusteita, kun on tarpeen keskittää kuivausteho pienelle alueelle (kuten kiharaan tai laineeseen) tai saadaksesi kiharat pehmeämmiksi.

HUOMIO

Tässä ammattikäyttöön tarkoitettussa hiustenkuivaimessa on kylmän ilman puhallus.

Älä suuntaa laitetta käyttäessä ilmanottoaukkoa hiuksiin, se voi vahingoittaa laitteen sisäosia. Älä koskaan tuki laitteen aukkoja. Varmista aina, ettei suodattimeen ole kertynyt nukkaa, hiuksia tai muuta roskaa. Puhdista se hyvin säännöllisesti. Jos laitteen suodatin tukkeutuu, alenee sen suorituskyky, lyhenee käyttöikä eikä takuu välttämättä ole enää voimassa.

KYLMÄ ILMA



NEGATIIVISTEN IONIEN KEHITIN
STELLATO DIGITAL :ssa on negatiivisten ionien keskuskehitin, joka tuottaa ainutlaatuisen monta miljoonaa ionia kuutiosenttimetrille. Luonnostaan on hiuksissa positiivinen sähkövaraus. Positiivinen varaus voimistuu kuivatessa tuottaen staattista sähköä,

joka saa hiukset hylkimään toisiaan. Hiusten pinnasta tulee karheampi, mikä saa ne näyttämään huonomilta. Hiustenkuivaimen tuottamat negatiiviset ionit neutraloivat positiivista sähkövarausta vähentäen hiusten sähkövarausta. Hiukset kiiltävät ja ne on helppo muotoilla. On myös osoitettu, että ioniteknikka toimii katalyysaattorina hiustenhoitotuotteille.

KEVYT JA ERGONOMINEN

STELLATO DIGITAL:n kahva on ergonominen ja se tekee laitteesta mukavan käyttää. Laitteen keveyden ja täydellisen tasapainon vuoksi se sopii täydellisesti kamppaamoon.

KESKITTÄVÄT SUUTTIMIT

STELLATO DIGITAL:n mukana toimitetaan kolme suutinta:

- kapea ja suora suutin, 6x60 mm, joka sopii ihanteellisesti hiusten tasoitukseen, koska sillä saa hiuksille riittävän paineen.
- erittäin ohut keskitinsuulake ja kaksoiskeskitinsuulake takaavat entistä paremman ilmavirtauksen.
- hienosuutin 4 x 70 mm antaa optimaalisesti hallittavan ilmanpaineen ja vielä lisää tehoa.

VAROITUS

4 mm ja kaksoiskeskitinsuulake on suunniteltu käytettäväksi ainoastaan STELLATO DIGITAL -hiustenkuivaimen kanssa.

Älä käytä suulaketta minkään muun hiustenkuivaimen kanssa turvallisuuksista.

Muuten laite saattaa vahingoittaa ja olla vaaraksi käyttäjälle.

HUOLTO

Hiustenkuivain on pidettävä puhtaana, jotta sen suorituskyky säilyy. Kun laite täytyy puhdistaa, irrota virtajohto pistorasiasta, anna laitteen jäähtyä, poista pöly ja nukka ilmanottoaukoista pienellä harjalla tai pölynimurin harjasuulakkeella. Hiustenkuivaimen pinnan saa puhdistaa ainoastaan kuivalla pyyhkeellä. Jos ilmanottoaukoissa on roskaa tai ne ovat tukossa, laite ylikuumenee. Laitteessa on ylikuumenemisen varalta automaattinen turvakytin, joka kytkee hiustenkuivaimen tai lämmityksen pois päältä, jottei synny laitevahinkoa tai vammaa. Jos laitteen lämmöntuotto keskeytyy, sammuta hiustenkuivain, irrota sen virtajohto pistorasiasta ja anna laitteen jäähtyä 10–15 minuuttia ennen kuin käynnistät sen uudelleen.

Varmista ensin ilmanottoaukkojen avoimuus seuraavin toimenpitein:

1. Irrota ilmansuodatin hiustenkuivaimen takaa kääntäen sitä vastapäivään.
2. Ota ristikko pois paikaltaan (Kuva 1).
3. Tarkasta silmämääräisesti, ettei ristikkoon ole juuttunut hiuksia (Kuva 2). Huuhtele VAIN ristikko juoksevan veden alla, jotta roskat irtoavat siitä. Toista toimenpide tarvittaessa tai käytä pesuharjaa tiukasti juuttuneiden roskien poistamiseen.
4. Varmista, että kaikki roskat ovat

irronneet ristikosta ja että se on täysin kuiva. Laita se paikalleen (Kuva 3).

5. Paina sormella ristikko paikalleen (Kuva 4).

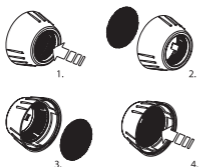

ΕΛΛΗΝΙΚΑ

Συμβουλευτείτε πρώτα τις οδηγίες ασφαλείας.

LpA (dB(A))

73

STELLATO DIGITAL ΕΠΑΓΓΕΛΜΑΤΙΚΟ ΕΞΑΙΡΕΤΙΚΑ ΕΛΑΦΡΥ ΣΕΣΟΥΑΡ ΜΑΛΛΙΩΝ

ΧΑΡΑΚΤΗΡΙΣΤΙΚΑ

- Εργονομικά σχεδιασμένο, τέλεια ισοσταθμισμένο.
- Μοτέρ EDM TECHNOLOGY σχεδιασμένο σε συνεργασία με τη FERRARI (1).
- Ισχυρό 2400 Watts.
- Υπέρ ελαφρύ 396 g.
- Μεγάλη διάρκεια ζωής, μέχρι 10000 ώρες.
- Ταχύτητα αέρα: 208 km/h.
- Ροή αέρα: + 91 m³/h
- Κεντρική γεννήτρια ιόντων (2).
- 12 βαθμίδες ταχύτητας και θερμοκρασίας (3).
- Κουμπί ψυχρού αέρα. (4)
- Επιταχυντής ισχύος και προστασίας (λειτουργία turbo) (11).
- 3 στόμια συγκέντρωσης αέρα εξαιρετικά λεπτά (5).
- Φυσούνα. (9)
- Αποσπώμενο πίσω φίλτρο (6).
- Μη συστρεφόμενο καλώδιο ρεύματος 2.8m (7).
- Δαχτυλίδι ανάρτησης (8)
- Σιγαστήρας (10)

ΤΕΧΝΟΛΟΓΙΑ EDM

Νέα τεχνολογία με ηλεκτρονική

διεύθυνση των μοτέρ.

> Μακρά διάρκεια ζωής

Τα κλασικά μοτέρ διαθέτουν άνθρακα ο οποίος με την τριβή προκαλεί φθορά και επιδρά στη διάρκεια ζωής της συσκευής. Μόλις οι άνθρακες φθαρούν, τότε το μοτέρ σταματάει να λειτουργεί.

Αφαιρέσαμε τους άνθρακες και τους αντικαταστήσαμε με ένα δακτύλιο πολύ ισχυρών μαγνητών σπάνιων γαιών.

Το μοτέρ του STELLATO DIGITAL έχει διάρκεια ζωής μέχρι 10.000 ώρες, δηλαδή 10 φορές περισσότερο από τους κινητήρες AC.

> Σταθερότητα

Το μοτέρ ελέγχεται ηλεκτρονικά για άριστη απόδοση.

Η ροή του αέρα είναι συνεχώς ελεγχόμενη για μέγιστη σταθερότητα. Δεν υπάρχει μείωση της ισχύος ούτε της επίδοσης.

> Λιγότεροι κραδασμοί

Χάρη στην ηλεκτρονική διεύθυνση του μοτέρ με τα διπλά ρουλεμάν, οι κραδασμοί έχουν μειωθεί σημαντικά- αυτό σε συνδυασμό με το ελαφρύ μοτέρ (150g έναντι 250g περίπου για τα μοτέρ των σεσουάρ AC), κάνει τις συσκευές άνετες στη χρήση, ακόμη και κάτω από εντατική χρήση. Οι εντάσεις των μυών μειώνονται σημαντικά για απόλυτη άνεση.

> Πιο αθόρυβο

Οι κινητήρες EDM TECHNOLOGY διαθέτουν ηλεκτρονικό σύστημα

το οποίο ελέγχει την περιστροφή του ανά 4 εκατομμύρια φορές το δευτερόλεπτο. Έτσι απαλύνεται κάθε διαδοχή περιστροφής που δημιουργεί θόρυβο για να αποφεύγονται δυσάρεστες συχνότητες στο ανθρώπινο αυτί.

Επιταχυντής ισχύος και προστασία

Η λειτουργία turbo έχει διπλό πλεονέκτημα: αυξάνει την ταχύτητα και τη ροή του αέρα χωρίς να αυξάνει τη θερμοκρασία. Έτσι δίνει μια επιτάχυνση κατά τη διάρκεια του στεγνώματος ή τονίζει ορισμένες πιο δύσκολες τούφες κατά το βούρτσισμα χωρίς να κινδυνεύει η προστασία των μαλλιών.

Έξυπνο ψηφιακό μοτέρ

Το μοτέρ της STELLATODIGITAL διαθέτει έναν αισθητήρα που του δίνει τη δυνατότητα να εντοπίζει το στερεωμένο ακροφύσιο και να προσαρμόζει αυτόματα την ταχύτητά του και τη ροή του αέρα.

Κατά τη χρήση ενός στομίου, το μοτέρ του σεσουάρ θα εντοπίζει το εξάρτημα και θα αυξάνει αυτόματα την ταχύτητά του.

Αυτό το αποκλειστικό χαρακτηριστικό προσφέρει άριστη απόδοση, τέλεια αποτελέσματα στο styling και σέβεται πλήρως τις ίνες των μαλλιών.

ΟΔΗΓΙΕΣ ΣΤΕΓΝΩΜΑΤΟΣ

1. Λούζετε τα μαλλιά και προαιρετικά απλώνετε μαλακτική κρέμα. Ξεπλένετε με άφθονο νερό και στεγνώνετε τα μαλλιά με μια

πετσέτα. Χωρίζετε τα μαλλιά σε τούφες. Με το σεσουάρ και με μια βούρτσα, κατευθύνετε τον θερμό αέρα κατά μήκος κάθε τούφας, τη μία μετά την άλλη. Ο ζεστός αέρα πρέπει να περνάει ανάμεσα από τις τούφες. Προσέχετε ώστε η ροή του αέρα να κατευθύνεται προς τα μαλλιά και όχι προς το δέρμα του κεφαλιού.

2. Κατά τη διάρκεια του στεγνώματος φροντίστε ώστε οι είσοδοι αέρα της συσκευής να μην εμποδίζονται και να είναι ελεύθερες από συγκέντρωση τριχών.
3. Για να αποφύγετε την υπερθέρμανση και ενδεχόμενη καταστροφή των μαλλιών ή του δέρματος, να αποφύγετε τη συγκέντρωση της θερμότητας σε ένα μόνο τμήμα των μαλλιών για πολύ ώρα. Να μετακινείτε πάντοτε το σεσουάρ όταν φορμάρετε τα μαλλιά.
4. Όταν χρησιμοποιείτε το σεσουάρ για να δημιουργείτε μπούκλες και κυματισμούς, στεγνώνετε τα μαλλιά σχετικά καλά χρησιμοποιώντας μια πιο υψηλή θερμοκρασία στεγνώματος, και κατόπιν φιξάρετε το χτένισμα με τον ψυχρό αέρα.
5. Αυτό το σεσουάρ διατίθεται με στόμια συγκέντρωσης αέρα. Χρησιμοποιείτε αυτά τα εξαρτήματα όταν είναι απαραίτητο να συγκεντρώσετε την ισχύ του στεγνώματος σε μια μικρή επιφάνεια (όπως μια μπούκλα ή έναν κυματισμό) ή για να ελαφρύνετε τις μπούκλες.

ΠΡΟΣΟΧΗ

Αυτό το επαγγελματικό σεσουάρ διαθέτει λειτουργία ψυχρού αέρα. Κατά τη χρήση να μην κολλάτε την είσοδο του αέρα πάνω στα μαλλιά, γιατί κάτι τέτοιο θα προκαλέσει βλάβη τα εσωτερικά τμήματα της συσκευής. Ποτέ να μην φράζετε τα ανοίγματα της συσκευής. Πάντοτε να προσέχετε ώστε χνούδια, τρίχες ή άλλα σκουπιδάκια να μη συγκεντρώνονται μέσα στο φίλτρο. Να το καθαρίζετε τακτικά. Αν το φίλτρο φράζεται, η απόδοση της συσκευής μειώνεται, η διάρκεια ζωής της μειώνεται και η εγγύηση θα μπορεί να μην ισχύσει.

Ο ψυχρός αέρας



ΓΕΝΝΗΤΡΙΑ ΑΡΝΗΤΙΚΩΝ ΙΟΝΤΩΝ

Το STELLATO DIGITAL διαθέτει μια κεντρική γεννήτρια αρνητικών ιόντων η οποία παράγει έναν σημαντικό όγκο εκατομμυρίων ιόντων ανά cm³. Τα μαλλιά όπως είναι φυσικό, παρουσιάζουν ένα φορτίο θετικού ηλεκτρισμού.

Αυτό το θετικό φορτίο αυξάνει κατά τη διάρκεια του στεγνώματος και δημιουργεί τον στατικό ηλεκτρισμό, και έτσι απομακρύνει τις τρίχες των μαλλιών τη μία από την άλλη. Έτσι η επιφάνεια των μαλλιών γίνεται πιο τραχιά και παίρνει μια πιο θαμπή όψη. Τα αρνητικά ιόντα τα οποία παράγονται από αυτό το

σεσουάρ έρχονται να εξουδετερώσουν το θετικό ηλεκτρικό φορτίο και έτσι να αφαιρέσουν τον στατικό ηλεκτρισμό των μαλλιών. Τα μαλλιά γίνονται λαμπερά, εύκολα στο φορμάρισμα. Επίσης, έχει αποδειχθεί ότι η ιοντική τεχνολογία συμπεριφέρεται σαν καταλύτης στα προϊόντα περιποίησης των μαλλιών.

ΕΛΑΦΡΥ ΚΑΙ ΕΡΓΟΝΟΜΙΚΟ

Το STELLATO DIGITAL διαθέτει μια εργονομική λαβή η οποία κάνει τη συσκευή πολύ άνετη στη χρήση. Χάρη στο ελαφρύ βάρος της και την τέλεια ισοστάθμισή της, η συσκευή αυτή βρίσκει αμέσως τη θέση της μέσα στο κομμωτήριο.

ΣΤΟΜΙΑ ΣΥΓΚΕΝΤΡΩΣΗΣ ΑΕΡΑ

Το STELLATO DIGITAL διατίθεται με τρία στόμια συγκέντρωσης αέρα:

- ένα στενό στόμιο, 6mm x 60 mm, το οποίο είναι ιδανικό για να ισιώνετε τα μαλλιά, ενώ επιτρέπει να ασκείται η απαραίτητη πίεση πάνω στα μαλλιά.
- εξαιρετικά λεπτό στόμιο για ακόμη καλύτερη ροή του αέρα.
- ένα εξαιρετικά λεπτό στόμιο, 4mm x 70mm, για μια άριστη πίεση του αέρα, τέλεια ελεγχόμενη, και για περισσότερη αποτελεσματικότητα.

ΠΡΟΕΙΔΟΠΟΙΗΣΗ

Το στόμιο των 4 mm και το διπλό στόμιο έχουν σχεδιαστεί αποκλειστικά για χρήση με το σεσουάρ μαλλιών STELLATO DIGITAL. Για λόγους ασφαλείας, μην τα χρησιμοποιείτε με κάποιο άλλο σεσουάρ. Η

ενέργεια αυτή ενδέχεται να βλάψει τη συσκευή και να την καταστήσει επικίνδυνη για τον χρήστη.

ΣΥΝΤΗΡΗΣΗ

Πρέπει να διατηρείτε το σεσουάρ καθαρό για να αποδίδει σωστά τις λειτουργικές επιδόσεις. Όταν χρειασθεί να γίνει καθαρισμός, βγάξετε τη συσκευή από το ρεύμα, την αφήνετε να κρυώσει και αφαιρείτε τη σκόνη και τις τρίχες από τις εισόδους αέρα με ένα βουρτσάκι ή τη βούρτσα της ηλεκτρικής σκούπας. Η επιφάνεια του σεσουάρ πρέπει να καθαρίζεται μόνο με στεγνό πανί. Οι εισοδοί αέρα που εμποδίζονται ή φράζονται προκαλούν υπερθέρμανση της συσκευής. Σε περίπτωση υπερθέρμανσης, η συσκευή είναι εξοπλισμένη με έναν μηχανισμό αυτόματης ασφάλειας ο οποίος σταματάει το σεσουάρ ή την εκπομπή θερμότητας έτσι ώστε να εμποδίσει οποιαδήποτε βλάβη ή κάθε σωματικό ατύχημα. Αν η συσκευή ή αν η εκπομπή θερμότητας σταματήσουν τότε σβήστε το σεσουάρ, βγάλτε το από την πρίζα και αφήστε τη συσκευή να κρυώσει για 10 έως 15 λεπτά πριν τη θέσετε πάλι σε λειτουργία.

Προηγουμένως βεβαιωθείτε ότι οι εισοδοί του αέρα είναι καθαρές ακολουθώντας τα παρακάτω βήματα:

1. Βγάλτε το φίλτρο της πίσω πλευράς του σεσουάρ γυρίζοντας το αντίθετα από τους δείκτες του ρολογιού (αριστερά).
2. Απομακρύνετε τη σήτα από τη θήκη της (Εικ. 1).

3. Εξετάστε το φίλτρο για να βεβαιωθείτε ότι δεν έχουν πιαστεί σε αυτό τρίχες (Εικ. 2). Ξεπλύνετε τη σήτα ΜΟΝΟ με τρεχούμενο νερό για να καθαρίσετε κάθε σκουπιδάκι. Αν είναι απαραίτητο, επαναλάβετε ή με μια σκληρή βούρτσα αφαιρέστε τα σκουπιδάκια που έχουν κωλύσει.
4. Βεβαιωθείτε ότι η σήτα είναι καθαρή από κάθε σκουπίδι και εντελώς στεγνή. Τοποθετήστε τη στη θήκη της (Εικ. 3).
5. Πατήστε με το δάχτυλο έτσι ώστε η σήτα να μπει στη θέση της (Εικ. 4).

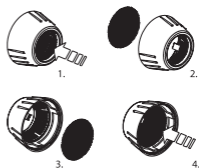

MAGYAR

Először olvassa el a biztonsági utasításokat!

LpA (dB(A))

73

STELLATO DIGITAL ULTRA KÖNNYŰ PROFESSZIONÁLIS HAJSZÁRÍTÓ

MŰSZAKI ADATOK

- Ergonomikus kialakítás, tökéletesen egyensúly
- EDM TECHNOLOGY, a FERRARI-val (1) együttműködésben kifejlesztett motor
- Teljesítménye 2400 Watt
- Ultra könnyű, 396 g
- Hosszú élettartam, 10000 üzemóra
- A levegő sebessége: 208 km/h
- Térfogatáram: 91 m³/h
- Központi iongenerátor (2)
- 12 sebesség és hőmérséklet (3)
- Hideg levegő gomb (4)
- Teljesítmény gyorsító és védő (turbó funkció) (11)
- 3 szűrő feltét (5)
- Diffúzor (9)
- Kivehető hátsó szűrő (6)
- Csomómentes tápkábel 2,8 m (7)
- Függesztő gyűrű (8)
- Halk (10)

EDM TECHNOLOGY

Elektronikusan kezelt új motor technológia

> Hosszú élettartam

A hagyományos motorok szénkefékkel rendelkeznek, amelyek súrlódása idővel befolyásolja a készülék élettartamát. Miután a szénkefék elkopnak, a motor nem működik tovább.

Megszüntettük ezeket a szénkeféket, 4 darab, nagy teljesítményű ritkaföldfém mágnesgyűrű helyettesíti őket.

A STELLATO DIGITAL motor élettartama 10 000 óra, akár tízszer az AC motorokénak.

> Állandóság

A motor elektronikus vezérlése optimális hatásfokot eredményez. Folyamatosan szabályozza a légáramot a maximális stabilitás érdekében. A teljesítmény és a hatásfok nem csökken.

> Kevesebb rezgés

Az elektronikusan vezérelt, kettős golyóscsapággal rendelkező motornak köszönhetően a rezgés jelentősen csökkent; a motor könnyű súlyával együtt (150 g szemben az AC motorral rendelkező hajszárítók 250 g átlagával) nagy kényelmet kölcsönöz a készülékeknek, még intenzív használat esetén is. Az optimális használati körülmények során az izmok feszítése jelentősen csökken.

> Halkabb

Az EDM TECHNOLOGY motorok elektronikája másodpercenként 4 milliószor szabályozza a motor forgását. Ezzel minden zajkeltő

forgási mozdulat lágyabbá válik, és nem keletkeznek az emberi fül számára kellemetlen frekvenciák.

Teljesítmény gyorsító és védelem

A turbó funkciónak kettős előnye van. Növeli a sebességet és a légáramot, anélkül, hogy a hőmérséklet növekedne. Szárítás közben lehetőség van egy kis gyorsításra, vagy némelyik, nehezebben kezelhető hajfűrtön elidőzhet brushing közben, de a haj továbbra is védett marad.

Intelligens digitális motor

A STELLATODIGITAL motor egy érzékelővel van ellátva, amelynek segítségével érzékeli a használt tartozékot és így ahhoz igazítja a fordulatszámot és a légáramot. Szűkítő végződés felhelyezésekor észrevehető, hogy a tartozékot érzékelő motor felgyorsul.

Ez a változtatás teljesen automatikusan megy végbe.

A BAB7500IE digitális motorja ennek az egyedülálló funkciónak köszönhetően garantálja az optimális hatékonyságot, a lehető legjobb eredményt és a hajsál kímélését.

SZÁRÍTÁSI ÚTMUTATÓ

1. Mossa meg samponnal a haját, esetleg használjon hajbalzsamot. Öblítse le alaposan és törölje szárazra a haját törölközővel. Ossza szakaszokra a haját. A hajszáritó és egy hajkefe segítségével irányítsa az egyes hajtincsekre a meleg levegőt, egyik

tincset a másik után. A meleg levegőnek át kell hatolnia a hajtincsen. Irányítsa a légáramot a haj felé, nem a fejbőrrre.

2. Szárítás közben ügyeljen arra, hogy a levegő bevezető nyílásai ne tömődjenek el, és ne legyen bennük hajmaradvány.
3. A túlmelegedést és a haj, illetve a fejbőr esetleges károsodásának megelőzése érdekében ne irányítsa túl sokáig a meleg levegőt a haj egy szakaszára. A hajformázása közben folyamatosan mozgassa a hajszáritót.
4. Ha a hajszáritót fűrtök és hullámok készítésére használja, szárítsa meg majdnem teljesen a haját magasabb szárítási hőmérsékleten, majd rögzítse a frizurát egy kis hideg levegővel.
5. Ehhez a hajszáritóhoz szűkítő rátétek tartoznak. Akkor használja ezeket a kellékeket, amikor a szárítási teljesítményt egy kis felületre szeretné koncentrálni (például fűrt vagy hullám készítése), vagy ha a göndör haját szeretné lágyítani.

FIGYELEM!

Ez a professzionális hajszáritó hideg levegő funkcióval rendelkezik. Használat közben ne takarja el a levegő bemenetet a haj, mert a készülék belső részei károsodhatnak. Soha ne fedje le a készülék nyílásait. Mindig ügyeljen arra, hogy a hajmaradványok, vagy egyéb törmelék ne halmozódjon fel a szűrőben. Tisztítsa rendszeresen. Ha a szűrő eltömődött, a

készülék teljesítménye csökken, élettartama lerövidül, a jótállás pedig nem érvényesíthető.

HIDEG LEVEGŐ



NEGATÍV ION GENERÁTOR

A STELLATO DIGITAL egy központi negatív ion generátorral van ellátva, amely rendkívüli mennyiségű, több millió iont állít elő cm³-enként. A haj természetes állapotában pozitív elektromos töltéssel rendelkezik.

Ez a pozitív töltés növekszik a szárítás közben és statikus elektromosságot idéz elő. Ez eltávolítja a haj külsején lévő pikkelyeket egymástól. A haj felszíne ekkor durvábbá válik, és fénytelen lesz. A hajszárító által létrehozott negatív ionok semlegesítik a pozitív elektromos töltést, és így megszüntetik a haj statikus elektromosságát. A haj csillogó és könnyen formázható lesz. Szintén bebizonyították, hogy az ionos technológia katalizátorként hat a hajápoló szerekre.

KÖNNYŰ ÉS ERGONOMIKUS

A STELLATO DIGITAL ergonomikus markolata nagyon kényelmes használatot tesz lehetővé. Könnyű súlyának és tökéletes egyensúlyának köszönhetően ez a készülék teljesen megtalálja a helyét egy

fodrászszületben.

SZŰKÍTŐ RÁTÉTEK

A STELLATO DIGITAL hajszárítóhoz három szűkítő rátét tartozik:

- egy egyenes, szűk, 6 mm x 60 mm-es rátét, ami kitűnően megfelel a haj simításához, mert lehetővé teszi a haj ehhez szükséges feszítését.
- rendkívül keskeny és kettős végződés a még tökéletesebb légáramlást szolgálja.
- egy ultravékony 4 mm x 70 mm-es rátét nyújt optimális, tökéletesen szabályozott levegőnyomást és még nagyobb hatékonyságot.

FIGYELMEZTETÉS

A 4 mm-es szűkítő végződést és a kettős szűkítő végződést kizárólag a STELLATO DIGITAL hajszárítóval történő használatra tervezték.

Biztonsági okokból ne használja más hajszárítóval.

Ez károsíthatja a készüléket és veszélyt jelenthet a használó számára.

KARBANTARTÁS

A hajszárítót tisztán kell tartani, hogy a megfelelő működési teljesítményt nyújtani tudja. Ha tisztításra van szükség, húzza ki a konnektorból a készüléket, hagyja lehűlni és egy kis kefe, vagy porzívókefe segítségével távolítsa el a levegőnyílásokból a port és a szőszöket. A hajszárító felületét csak száraz törlőruhával törölje át. A szennyezett vagy eltömődött levegőnyílásoktól a készülék túl-

melegedhet. Túlmelegedés esetére a készülék egy önműködő biztonsági rendszerrel rendelkezik, amely kikapcsolja a hajszárítót vagy a meleg kibocsátását, hogy megelőzze a készülék károsodását, illetve a személyi sérüléseket. Ha a készülék vagy a meleg kibocsátása leáll, kapcsolja ki a hajszárítót, húzza ki a konnektorból és hagyja lehűlni 10-15 percen át, majd kapcsolja ismét be.

Előtte ellenőrizze a levegőnyílások tisztaságát, a következő lépések szerint:

1. Távolítsa el a hajszárító hátulján lévő beszívó szűrőt, az óramutató járásával egyező irányba forgatva.
2. Vegye ki a rácsot a helyéről (1. ábra).
3. Nézze át a szűrőt és győződjön meg róla, hogy nem tartalmaz beszorult hajszálat (2. ábra). Öblítse el CSAK a rácsot folyó víz alatt, és tisztítsa meg minden szennyeződéstől. Ha szükséges, ismétlje meg a műveletet egy kemény kefével, hogy a szilárdan beékelődött törmelékeket teljesen eltávolítsa.
4. Ellenőrizze, hogy a rács nem tartalmaz több szennyeződést és teljesen megszáradt. Tegye vissza a helyére (3. ábra).
5. Nyomja meg a kezével, hogy helyére kerüljön a szűrőt (4. ábra).

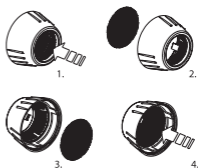

POLSKI

Należy najpierw przeczytać instrukcje bezpieczeństwa.

LpA (dB(A))

73

STELLATO DIGITAL ULTRA-LEKKA PROFESJONALNA SUSZARKA DO WŁOSÓW

DANE TECHNICZNE

- Ergonomiczny kształt, doskonałe wyważenie
- Silnik EDM TECHNOLOGY opracowany we współpracy z FERRARI (1)
- Moc 2400 W
- Bardzo lekka 396 g
- Trwałość do 10000 godzin
- Prędkość strumienia powietrza: 208 km/godz.
- Wydatek powietrza: + 91 m³/h
- Centralny generator jonów ujemnych (2)
- 12 ustawień prędkości i temperatury (3)
- Nawiew chłodnego powietrza (4)
- Wzmacniacz mocy oraz zabezpieczenia (funkcja turbo) (11)
- 3 koncentratory (5)
- Dyfuzor (9)
- Wymienny tylny filtr (6)
- Przewód zasilający nieplączący się o długości 2,8 m (7)
- Oczko do zawieszenia urządzenia (8)
- Tłumik (10)

EDM TECHNOLOGY

Nowa technologia silników ze sterowaniem elektronicznym

> Trwałość

Tradycyjne silniki wyposażone są w szczotki węglowe, które poprzez ścieranie się skracają żywotność urządzenia. Gdy szczotki węglowe się zużyją, silnik przestanie pracować.

Zrezygnowaliśmy z zastosowania szczotek węglowych, zastępując je pierścieniem bardzo silnych magnesów ziem rzadkich.

Silnik urządzenia STELLATO DIGITAL wyróżnia się swoją trwałością do 10 000 godzin, czyli 10 razy więcej niż silniki AC.

> Stała praca

Silnik sterowany elektronicznie gwarantuje optymalną wydajność. Strumień powietrza jest pod stałą kontrolą, co zapewnia maksymalną stabilność. Nie ma spadku mocy, ani sprawności.

> Mniejsze wibracje

Dzięki silnikowi sterowanemu elektronicznie, z dwoma łożyskami kulkowymi, drgania są wyraźnie mniejsze. Dodatkowym atutem jest niewielka waga silnika (150 g w porównaniu ze średnią 250 g w przypadku silników AC standardowo montowanych w suszarkach do włosów). To wszystko sprawia, że urządzenia są bardzo komfortowe w użytkowaniu, nawet przy bardzo intensywnym korzystaniu. Napięcie mięśniowe jest wyraźnie

zmniejszone, zapewniając optymalny komfort użytkowania.

> **Większa cisza**

Silniki EDM TECHNOLOGY wyposażone są w układ elektroniczny, który kontroluje prędkość obrotów 4 miliony razy na sekundę. Pozwala to złagodzić każdą sekwencję obrotu generującego hałas, aby zapobiec powstawaniu częstotliwości nieprzyjemnych dla ucha ludzkiego.

Wzmacniacz mocy i zabezpieczenia

Funkcja turbo ma podwójną zaletę: zwiększa prędkość oraz wydatek powietrza, nie zwiększając przy tym temperatury. Pozwala ona przyspieszyć suszenie lub skupić się na kosmykach trudniejszych do modelowania, zapewniając jednocześnie pełną ochronę włosów.

Inteligentny silnik cyfrowy

Silnik STELLATODIGITAL wyposażony jest w czujnik, który umożliwia wykrywanie używanych w danym momencie akcesoriów oraz odpowiednie dostosowanie prędkości i siły nawiewu.

Po podłączeniu koncentratora, silnik suszarki wykryje to akcesorium i automatycznie zwiększy prędkość działania.

Ta wyjątkowa funkcja sprawia, że urządzenie jest naprawdę wydajne, zapewnia najlepszy efekt modelowania i chroni włókna włosów.

WSKAZÓWKI DOTYCZĄCE SUSZENIA

1. Umyj włosy szamponem i ewentualnie nałóż odżywkę. Spłucz obficie wodą i wytrzyj włosy dokładnie ręcznikiem. Podziel włosy na pasma. Za pomocą suszarki i szczotki kieruj ciepłe powietrze wzdłuż poszczególnych partii włosów. Ciepłe powietrze powinno przechodzić przez kosmyki włosów. Kieruj strumień powietrza na włosy, nie na skórę.
2. Podczas suszenia pilnuj, aby otwory wentylacyjne nie zostały zatkane i aby nie dostawały się do nich włosy.
3. Aby nie dopuścić do przegrzania urządzenia i ewentualnego uszkodzenia włosów lub skóry, unikaj zbyt długiego kierowania ciepłego strumienia w jedno miejsce. Przesuwaj suszarkę w trakcie suszenia włosów.
4. W przypadku używania suszarki do modelowania loków lub fal wysusz prawie całkowicie włosy, ustawiając najwyższą temperaturę nawiewu, a następnie utwórz fryzurę zimnym powietrzem.
5. Suszarka posiada końcówki – koncentratory. Używaj ich, gdy chcesz skierować całą moc suszenia na niewielką powierzchnię (np. lok lub fałę) lub aby złagodzić kształt loków.

UWAGA

Twoja profesjonalna suszarka do włosów wyposażona jest w funkcję zimnego strumienia powietrza. Podczas używania, nie przybliżaj

wlotu powietrza do włosów, gdyż grozi to uszkodzeniem wewnętrznych części urządzenia. Nie wolno blokować otworów powietrza urządzenia. Pilnuj, aby kurz, włosy ani inne zanieczyszczenia nie gromadziły się w filtrze. Czyść go regularnie. Zatkanie filtra spowoduje zmniejszenie wydajności urządzenia, skrócenie jego żywotności oraz anulowanie gwarancji.

ZIMNE POWIETRZE



GENERATOR JONÓW UJEMNYCH

Suszarka STELLATO DIGITAL wyposażona jest w centralny generator jonów ujemnych, wytwarzający aż milion jonów na cm³. Włosy są naturalnie naładowane dodatnio. Ładunek ten zwiększa się pod wpływem suszenia, powodując powstawanie elektryczności statycznej i otwieranie się łusek włosa. Powierzchnia włosa staje się chropowata, a jego odcień matowy. Wytwarzane przez suszarkę jony ujemne neutralizują ładunki dodatnie, usuwając w ten sposób z włosów całą elektryczność statyczną. Włosy stają się błyszczące i łatwe do ułożenia. Udowodniono również, że technologia jonowa działa jak katalizator na produkty do pielęgnacji włosów.

LEKKA I ERGONOMICZNA

STELLATO DIGITAL posiada ergonomiczny uchwyt, dzięki któremu urządzenie jest bardzo wygodne w użyciu. Niewielki ciężar i doskonałe wyważenie sprawiają, że jest doskonałym urządzeniem do salonu fryzjerskiego.

KOŃCÓWKI - KONCENTRATORY

Do suszarki STELLATO DIGITAL dołączono trzy koncentratory:

- prosta, wąska końcówka 6 mm x 60 mm nadaje się idealnie do prostowania włosów, ponieważ pozwala wywierać nacisk na poszczególne kosmyki włosów.
- ultra-cienka podwójna końcówka zapewniająca jeszcze większą optymalizację przepływu powietrza.
- bardzo cienka końcówka 4 mm x 70 mm zapewnia optymalne, doskonale kontrolowane, ciśnienie powietrza i jeszcze większą skuteczność.

OSTRZEŻENIE

Kończówka kierunkowa 4 mm i podwójna końcówka kierunkowa są zaprojektowane do użycia wyłącznie z suszarką do włosów STELLATO DIGITAL.

Ze względów bezpieczeństwa nie wolno używać ich z żadnymi innymi suszarkami.

Może to spowodować uszkodzenie urządzenia i stanowi zagrożenie dla użytkownika.

KONSERWACJA

Aby zapewnić optymalne para-

metry i wydajność urządzenia, należy utrzymywać je w czystości. W przypadku konieczności wyczyszczenia suszarki odłącz ją od źródła zasilania i poczekaj aż ostygnie, a następnie usuń kurz i pyłki z wlotów powietrza, używając małej szczotki lub odkurzacza. Powierzchnię suszarki można czyścić jedynie suchą szmatką. Zatkane lub zablokowane wloty powietrza mogłyby spowodować przegrzanie urządzenia. Suszarka posiada urządzenie zabezpieczające przed przegrzaniem, które wyłącza automatycznie urządzenie lub wydzielanie ciepła, aby zapobiec jego uszkodzeniu lub obrażeniom ciała użytkownika. Po zatrzymaniu suszarki lub wydzielania ciepła wyłącz ją, odłącz od źródła zasilania i poczekaj 10 do 15 minut przed jej ponownym uruchomieniem.

Upewnij się, że wloty powietrza są czyste, postępując w następujący sposób:

1. Wyciągnij filtr ssący, znajdujący się z tyłu suszarki, przekręcając go w lewo.
2. Wyjmij sito z gniazda (Rys. 1).
3. Obejrzyj filtr, sprawdzając, czy żaden włos się w nim nie zaplątał (Rys. 2). Przepłucz sito oczkowe WYŁĄCZNIE pod bieżącą wodą, aby usunąć wszelki brud. W razie konieczności powtórz operację lub użyj twardej szczotki w przypadku trudnych do usunięcia zabrudzeń.
4. Upewnij się, że siatka jest idealnie czysta i całkowicie sucha. Umieść ją w gnieździe (Rys. 3).

5. Dociśnij palcami, aby umieścić siatkę na swoim miejscu (Rys. 4).

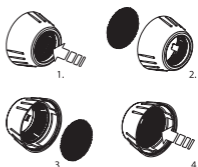

ČESKY

**Nejprve si přečtěte
bezpečnostní pokyny.**

LpA (dB(A))

73

STELLATO DIGITAL PROFESIONÁLNÍ ULTRA LEHKÝ VYSOUŠEČ

CHARAKTERISTIKY

- Ergonomický design, dokonale vyvážený
- Motor EDM TECHNOLOGY vyvinutý ve spolupráci s firmou FERRARI (1)
- Příkon 2400 Wattů
- Extra lehký: 396 g
- Dlouhá životnost: až 10 000 hodin
- Rychlost proudění vzduchu: 208 km/h
- Průtok vzduchu: + 91 m3/h
- Centrální iontový generátor (2)
- 12 stupňů nastavení rychlosti a teploty (3)
- Tlačítko studeného vzduchu (4)
- Posilovač výkonu a jištění (funkce turbo) (11)
- 3 tvarovací koncovky (5)
- Difuzér (9)
- Odnímatelný zadní filtr (6)
- 2,8 m dlouhý napájecí kabel, který se nezamotává (7)
- Poutko pro zavěšení (8)
- Tlumič (10)

EDM TECHNOLOGY

Nová technologie elektronicky

ovládaných motorů.

> Životnost

Tradiční motory jsou opatřeny uhlíky, jejichž opotřebením třením má neblahý vliv na životnost přístroje. Když se uhlíky opotřebují, motor přestane fungovat.

My jsme tyto uhlíky nahradili mimořádně silným magnetickým kroužkem ze vzácných zemin.

Životnost motoru přístroje STELLATO DIGITAL dosahuje až 10 000 hodin, tj. desetkrát více než v případě AC motorů.

> Stálost

Pro optimální výkon je motor ovládan elektronicky.

Pro zajištění maximální stability je proudění vzduchu pod neustálou kontrolou. Nedochozí tudíž ani k poklesu kapacity, ani k poklesu výkonu.

> Méně vibrací

Díky elektronicky ovládanému motoru s dvojitým kuličkovým ložiskem jsou vibrace výrazně slabší. Tato vlastnost, v kombinaci s nízkou hmotností motoru (pouhých 150 g oproti průměrné hmotnosti 250 g u motorů AC vysoušečů), zajišťuje pohodlnější manipulaci s přístrojem i v případě jeho intenzivního používání. Svalové napětí se tak výrazně snižuje, což zaručuje optimálně pohodlné používání.

> Tišší chod

Motory EDM TECHNOLOGY jsou opatřeny elektronikou, která kont-

roluje jejich rotaci čtyřmilionkrát za vteřinu. Díky tomu se tlumí každá rotační sekvence, která zapříčiňuje hluk, a předchází se tak frekvencím nepříjemným pro lidský sluch.

Posilovač výkonu a jištění

Funkce turbo má dvě výhody: zvyšuje rychlost a proudění vzduchu, aniž by se zvyšovala teplota. Díky této funkci lze vlasy vysušit rychleji nebo se zaměřit pouze na některé pramínky, jejichž tvarování je při foukané obtížnější, aniž by se přitom vlasy poškodily.

Chytrý digitální motor

Motor STELLATODIGITAL je vybaven senzorem, který umožňuje detekovat připojenou trysku a automaticky nastavit jeho rychlost a průtok vzduchu.

Při použití trysky koncentrátoru motor vysoušeče detekuje příslušenství a bude zrychlovat automaticky.

Tato exkluzivní funkce nabízí skutečnou efektivitu, nejlepší stylingové výsledky a maximální ohled k vlasovým vláknům.

POKYNY K VYSOUŠENÍ

1. Vlasy umyjte šamponem a popřípadě použijte kondicionér. Důkladně opláchněte a vlasy dobře vysušte ručníkem. Rozdělte vlasy do několika sekcí. Pomocí vysoušeče a kartáče směřujte horký vzduch podél každé jednotlivé sekce; vysoušejte jednu sekci po druhé. Proud horkého vzduchu musí proudit skrz pramen vlasů. Dbejte na to, abyste proud vzdu-

chu směřovali pouze na vlasy, ne na vlasovou pokožku.

2. Po dobu vysoušení dbejte, aby byly vstupní otvory vzduchu volné a nebyly v nich žádné vlasy.
3. Abyste předešli přehřátí vlasů a případnému poškození vlasů nebo pokožky, nesměřujte horký vzduch na stejné místo příliš dlouhou dobu. Během tvarování účesu vysoušečem vlasů neustále pohybuje.
4. Pokud vysoušeč používáte pro kadeření nebo zvlnění vlasů, vysušte vlasy téměř do sucha při nejvyšší možné teplotě, poté účes zafixujte pomocí funkce studeného vzduchu.
5. Součástí balení tohoto vysoušeče vlasů jsou i tvarovací koncovky. Používejte tyto nástavce, pokud je nutné koncentrovat sílu vysoušení na malou plochu (jako například kadeř nebo vlnu), nebo pokud si přejete vyhladit zkažené vlasy.

UPOZORNĚNÍ

Tento profesionální vysoušeč vlasů je opatřen funkcí studeného vzduchu.

Při vysoušení nepřikládejte vstupní otvor vzduchu přímo na vlasy, mohli byste totiž poškodit vnitřní části přístroje. Nikdy nezakrývejte otvory přístroje pro přívod a odvod vzduchu. Vždy se ujistěte, že se ve filtru nenahromadily částičky prachu, vlasy nebo jiné nečistoty. Přístroj čistěte pravidelně a často. Pokud by se filtr ucpal, výkon přístroje by se snížil, jeho životnost

by se zkrátila a záruka by mohla být neplatná.

COLD AIR



GENERÁTOR ZÁPORNÝCH IONTŮ

Vysoušeč vlasů STELLATO DIGITAL je opatřen centrálním generátorem záporných iontů, který vyzařuje výjimečné množství iontů (několik milionů) na cm³. Vlasy mají přirozeně kladný elektrický náboj.

Tento kladný náboj se po dobu vysoušení zvyšuje a vytváří statickou elektřinu, která odděluje jednotlivé šupinky na povrchu vlasu. Povrch vlasu se tak stává drsnějším a vypadá matnější. Záporné ionty vyzařované tímto vysoušečem vlasů neutralizují kladný elektrický náboj a tím z vlasů odstraňují statickou elektřinu. Vlasy jsou lesklé a jejich úprava je snadná. Bylo dokázáno, že ionická technologie působí jako katalyzátor na přípravky pro vlasovou péči.

LEHKÝ A ERGONOMICKÝ

Vysoušeč vlasů STELLATO DIGITAL je opatřen ergonomickým držadlem, které zaručuje velmi pohodlné používání. Díky své nízké váze a ideální rovnováze je tento přístroj dokonale přizpůsobený pro kadeřnické salony.

TVAROVACÍ KONCOVKY

Součástí balení vysoušeče STEL-

LATO DIGITAL jsou i tři tvarovací koncovky:

- rovná úzká koncovka (o rozměrech 6 mm x 60 mm), ideální pro vyhlazení vlasů, neboť umožňuje vyvíjet na vlas nezbytný tlak.
- ultra tenká duální tryska pro ještě větší optimalizaci proudění vzduchu.
- velmi úzká koncovka (o rozměrech 4 mm x 70 mm) pro optimální a dokonale ovládaný tlak vzduchu a maximální účinnost.

UPOZORNĚNÍ

4mm duální trysky byly konstruovány výhradně pro použití s vysoušečem vlasů STELLATO DIGITAL. Z bezpečnostních důvodů je nepoužívejte s žádným jiným vysoušečem vlasů. Mohlo by dojít k poškození spotřebiče a ohrožení uživatele.

ÚDRŽBA

Aby vysoušeč dobře a správně fungoval, musí být udržován v čistotě. Před čištěním přístroj odpojte od elektrické sítě, nechte jej vychladnout a odstraňte prach a nečistoty usazené na vstupních otvorech vzduchu kartáčkem nebo kartáčovým nástavcem vašeho vysavače. Povrch vysoušeče lze čistit pouze suchým hadříkem. Kvůli znečištěným nebo ucpaným vstupním otvorům vzduchu by mohlo dojít k přehřátí přístroje. Pro případ přehřátí je přístroj opatřen automatickým bezpečnostním prvkem, který vypne vysoušeč nebo zastaví vyzařování tepla, aby nedošlo k žádné škodě nebo tělesnému zra-

nění. Pokud se přístroj vypne nebo přestane vydávat teplo, vypněte jej, odpojte jej od elektrické sítě a nechte jej vychladnout po dobu 10 až 15 minut. Poté můžete přístroj opětovně zapnout.

Před používáním přístroje se ujistěte, že jsou vstupní otvory vzduchu čisté, a sice podle následujícího návodu:

1. Ze zadní strany vysoušeče odstraňte vstupní filtr tím, že jej vytočíte proti směru hodinových ručiček.
2. Sítko z prostoru vyjměte (Obrázek č. 1).
3. Zkontrolujte, zda ve filtru neuvízly žádné vlasy (Obrázek č. 2). Opláchněte sítko POUZE pod tekoucí vodou, čímž z něj odstraníte veškeré nečistoty. Pokud je to zapotřebí, opakujte tento úkon ještě jednou nebo použijte tvrdý kartáček, kterým odstraníte zatvrdlé nečistoty.
4. Zkontrolujte, zda je sítko dokonale čisté a suché. Umístěte jej zpět do jeho prostoru (Obrázek č. 3).
5. Prstem sítko přimáčkněte, aby zapadlo na své místo (Obrázek č. 4).

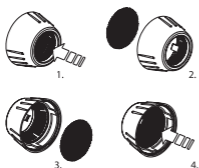

РУССКИЙ

Технология EDM TECHNOLOGY

Новая технология электронно управляемых двигателей

**Предварительно
ознакомьтесь с указаниями
по технике безопасности.**

LpA (dB(A))	73
-------------	----

Профессиональный сверхлегкий фен STELLATO DIGITAL

ХАРАКТЕРИСТИКИ

- Эргономичный дизайн, безупречная сбалансированность
- Двигатель EDM TECHNOLOGY, разработанный в сотрудничестве с FERRARI (1)
- Мощность 2400 ватт
- Сверхлегкий 396 г
- Продолжительность срока службы до 10000 часов
- Скорость воздушного потока : 208 км/час
- Интенсивность воздушного потока : 91 м3/час
- Центральный генератор ионов (2)
- 12 режимов скорости и температуры (3)
- Кнопка холодного воздуха (4)
- Усилитель мощности и защиты (функция турбо) (11)
- 3 насадки-концентраторы (5)
- Диффузор (9)
- Съёмный задний фильтр (6)
- Неперекручивающийся шнур 2.8 м (7)
- Кольцо для подвешивания (8)
- Бесшумный (10)

>Продолжительность срока службы

Традиционные двигатели оснащены угольными щетками, износ которых в результате трения сказывается на продолжительности срока службы аппарата. Как только щетки изнашиваются, двигатель перестает функционировать.

Мы исключили использование угольных щеток, заменив их кольцом из редкоземельных магнитов высокой мощности.

Продолжительность срока службы двигателя аппарата STELLATO DIGITAL доходит до 10000 часов, что почти в 10 раз больше, чем срок службы двигателей переменного тока AC.

> Постоянство

Электронное управление двигателем служит для обеспечения его оптимальной производительности.

Воздушный поток находится под постоянным контролем для гарантии максимальной стабильности. Отсутствует падение мощности и потеря производительности.

> Меньше вибрации

Благодаря электронно управляемому двигателю с двойным шарикоподшипником существенно

уменьшается вибрация; в сочетании с малым весом двигателя (150 г, по сравнению со средним весом двигателей для фенов, составляющим 250 г) этот фактор делает аппарат очень удобным в применении, даже при интенсивном использовании. Мышечное напряжение существенно уменьшается, и комфортность пользования аппаратом становится оптимальной.

> **Меньше шума**

Двигатели, изготовленные по технологии EDM TECHNOLOGY, оснащены электронной системой, которая контролирует скорость вращения 4 миллиона раз в секунду. Это позволяет смягчить каждый этап вращения, который является источником шума, и избежать частот, неприятных для человеческого уха.

Усиление мощности и защиты

Функция турбо приносит двойное преимущество: увеличивает скорость и интенсивность воздушного потока без повышения температуры. Данная функция позволяет либо ускорить процесс сушки, либо придать интенсивность при укладке трудно поддающихся прядей, не повреждая при этом структуру волос.

Умный цифровой двигатель

Двигатель электроприбора STELLATODIGITAL оснащен датчиком, с помощью которого он рас-

познаёт установленную насадку и автоматически корректирует скорость работы и воздушный поток. При использовании насадки-концентратора двигатель распознает ее и автоматически ускоряет свое вращение. Благодаря данной эксклюзивной функции цифровой двигатель прибора BAB7500IE гарантирует оптимальную эффективность, наилучшие результаты и еще более бережное отношение к структуре волос.

РЕКОМЕНДАЦИИ ПО СУШКЕ ВОЛОС

1. Вымойте волосы шампунем, при необходимости нанесите кондиционер. Ополосните волосы большим количеством воды и вытрите их полотенцем. Разделите волосы на пряди. С помощью фена и щетки поочередно высушите горячим воздухом каждую отдельную прядь. Воздух должен пронизывать прядь волос насквозь. Избегайте попадания потока горячего воздуха на кожу головы.
2. Во время сушки все воздухозаборные отверстия аппарата должны оставаться свободными, волосы не должны перекрывать их.
3. Во избежание перегрева аппарата и возможных повреждений волос или кожи не следует слишком долго направлять воздушный поток на одну и ту же прядь. Во время сушки волос фен необходимо постоянно

передвигать.

4. Если вы пользуетесь феном для укладки волос локонами или волнами, рекомендуется сначала практически полностью высушить волосы, используя самую высокую температуру нагрева, а затем закрепить результаты укладки холодным воздухом.
5. В комплект поставки данного фена включены насадки-концентраторы. Воспользуйтесь насадками, если вам нужно сконцентрировать мощность сушки на небольшой поверхности (как, например, при укладке локонами или волнами), или если вам нужно смягчить естественные завитки.

ОБРАТИТЕ ВНИМАНИЕ:

В данном профессиональном фене предусмотрена функция «холодный воздух».

При пользовании феном волосы не должны прикасаться к входным воздушным отверстиям, это может вызвать повреждение внутренних деталей аппарата. Никогда не следует блокировать воздухозаборные отверстия аппарата. Проследите за тем, чтобы пыль, волосы или иные загрязнения не накапливались на фильтре. Когда фильтр засорен, производительность аппарата уменьшается, срок его службы сокращается; в подобных случаях гарантия может не распространяться на аппарат.

**ХОЛОДНЫЙ
ВОЗДУХ**



ГЕНЕРАТОР ОТРИЦАТЕЛЬНЫХ ИОНОВ

Аппарат STELLATO DIGITAL оснащен центральным генератором отрицательных ионов, производящим их в исключительном объеме – до нескольких миллионов частиц на кубический сантиметр. Масса волос по своей природе заряжена положительно.

Этот положительный заряд еще более усиливается в процессе сушки и вырабатывает статическое электричество, которое раздвигает чешуйки, покрывающие каждый волос. В результате поверхность волоса становится шершавой и тусклой.

Отрицательные ионы, генерируемые феном, нейтрализуют этот положительный заряд и устраняют статическое электричество из массы волос. Волосы становятся блестящими, легко укладываются. Доказано также, что технология ионизации усиливает действие препаратов для ухода за волосами

ЛЕГКОСТЬ И ЭРГОНОМИЧНОСТЬ

Аппарат STELLATO DIGITAL оснащен эргономичной ручкой, в результате чего феном очень

удобно пользоваться. Этому легковесному и безукоризненно сбалансированному аппарату всегда найдется достойное место в салоне красоты.

НАСАДКИ-КОНЦЕНТРАТОРЫ

Аппарат STELLATO DIGITAL поставляется в комплекте с тремя насадками-концентраторами:

- одна прямая узкая насадка, 6 мм x 60 мм: она идеально подходит для разглаживания волос, т.к. позволяет обеспечить необходимое для этого натяжение;
- Сверхузкая насадка и двойная насадка для еще большей оптимизации воздушного потока.
- одна сверхтонкая насадка, 4 мм x 70 мм: она позволяет безупречно контролировать интенсивность воздушного потока для обеспечения еще большей эффективности.

ПРЕДОСТЕРЕЖЕНИЕ

Насадка-концентратор 4 мм и двойная насадка-концентратор предназначены исключительно для использования с феном STELLATO DIGITAL.

По соображениям безопасности не следует пользоваться данными насадками на других фенах. Это может привести к повреждению электроприбора и представлять опасность для пользователя.

УХОД

Чтобы обеспечить адекватную функциональную отдачу фена,

аппарат следует содержать в чистоте. При необходимости очистить фен отключите его от сети, дайте остыть и удалите пыль и ворсинки с воздухозаборных отверстий с помощью щеточки или с помощью пылесоса. Для ухода за корпусом фена можно пользоваться только сухой тряпочкой. Засоренные или заблокированные воздушные отверстия могут вызвать перегрев аппарата. В случае перегрева автоматическое устройство безопасности выключает фен или отключает его нагрев, чтобы предупредить возможность каких бы то ни было телесных повреждений. Если аппарат перестал работать или нагреваться, выключите фен, отключите его от сети и дайте остыть в течение 10-15 минут, затем снова включите его.

Перед тем, как снова включить аппарат, убедитесь в том, что все воздухозаборные отверстия чистые, соблюдая следующие этапы:

1. Снимите задний фильтр, повернув его против часовой стрелки.
2. Снимите решетку (Fig. 1).
3. Проверьте, не остались ли на фильтре волосы (Fig. 2). Ополосните фильтр (ТОЛЬКО проточной водой), чтобы удалить накопившиеся засорения. При необходимости повторите операцию, либо воспользуйтесь жесткой щеткой для удаления устойчивых загрязнений.

4. Убедитесь в том, что решетка совершенно чистая и высохшая. Установите ее на место (Fig. 3).
5. Чтобы решетка хорошо встала на место, нажмите на нее пальцем (Fig. 4).

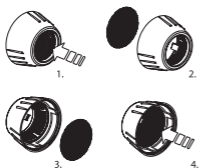

Фен для сушки

Производитель: BABYLISS SARL

99 Авеню Аристид Бриан

92120, Монруж, Франция

Факс 33 (0) 1 46 56 47 52

Сделано в Италии

Дата производства (неделя, год):

см. на товаре

EAC

TÜRKÇE

Önce güvenlik talimatlarını okuyun.

LpA (dB(A))	73
-------------	----

STELLATO DIGITAL ULTRA HAFİF PROFESYONEL SAÇ KURUTMA MAKİNESİ

ÖZELLİKLER

- Ergonomik tasarım, kusursuz dengeli
- FERRRI (1) işbirliği ile geliştirilen EDM TECHNOLOGY motor
- 2400 Watt güç
- Ultra hafif 396 g
- 10000 saate kadar uzun kullanım ömrü
- Hava hızı: 208 km/saat
- Hava debisi: + 91 m3/saat
- Merkezi iyonik jeneratör (2)
- 12 hız ve sıcaklık seviyesi (3)
- Soğuk hava düğmesi (4)
- Güç ve koruma hızlandırıcı (turbo fonksiyon) (11)
- 3 yoğunlaştırıcı uç (5)
- Difüzör (9)
- Çıkarılabilir arka filtre (6)
- Dügümlenmez besleme kablosu 2.8m (7)
- Asma halkası (8)
- Sessiz (10)

EDM TECHNOLOGY

Yeni elektronik olarak yönetilen motorlar teknolojisi

> Uzun süre

Geleneksel motorlar sürtünme sonucu aşındığında cihazın kullanım

ömrünü etkileyen karbon ile tasarlanmıştır. Bu karbonlar aşındığında motorun çalışması durur.

Biz bu karbonları kaldırdık ve yerlerine nadir topraktan yapılmış çok güçlü bir mıknatıs halkası kullandık.

STELLATO DIGITAL motorunun, AC motorlarından 10 kat daha fazla bir uzunluğa tekabül eden 10000 saate kadar kullanım ömrü vardır.

> Sabitlik

En iyi verimi elde etmek için motor elektronik olarak kontrol edilmektedir.

Hava akışı, maksimum stabilite için sürekli kontrol altındadır. Ne güç ne de performans düşüşü söz konusu olur.

> Daha az titreşim

Elektronik olarak yönetilen çift bilyeli rulmanlı motor sayesinde titreşimler belirgin bir şekilde azalır; böylece motorun hafifliği ile (150g, AC saç kurutma makinesi motorlarında ise ortalama 250 gr) birleştiğinde, cihazların kullanımı yoğun kullanım ortamları da dâhil çok rahat olur. En iyi kullanım rahatlığını sağlamak için kas gerilmeleri belirgin bir şekilde azalır.

> Daha sessiz

EDM TECHNOLOGY motorlar saniyede 4 milyon kere hızda rotasyonunu kontrol eden bir elektronik donanımlıdır. Böylece insan kulağına hoş olmayan frekansların gelmesini önlemek amacıyla gürültü üreten her rotasyon serisinin yumuşatılması sağlanır.

Güç ve koruma arttırıcı

Turbo fonksiyonunun, sıcaklığı arttırmadan hızı ve hava debisini artırma

gibi iki avantajı vardır. Dolayısıyla kurutma esnasında hızlandırma sağlar veya saçların korunmasını engellemeden brushing esnasında daha zorlu saçlar üzerinde daha fazla durulmasını sağlar.

Akıllı dijital motor

STELLATODIGITAL'in motoru, kullanılan aksesuarı tespit etmesini ve böylece hızına ve hava akışına göre adapte olmasını sağlayan bir sensör ile donatılmıştır. Konsantratör bir uç takarak aksesuarı algılayan motorun hızlandığını gözlemleyebiliriz.

Bu ayarlama tamamen otomatik olarak yapılmaktadır.

BAB7500IE'nin dijital motoru, bu benzersiz özelliği sayesinde sizlere en iyi performansın, en iyi sonuçların ve saçlarınıza en yüksek değerini verilmesini sağlar.

KURUTMA TALİMATLARI

1. Saçları şampuanla yıkayın ve gerekirse bir bakım kremi uygulayın. Bol su ile durulayın ve havlu ile kurulayın. Saçları ikiye ayırın. Saç kurutma makinesi ve bir fırça yardımıyla ayırdığınız bir bölüme ve ardından diğerine sıcak havayı yönlendirin. Sıcak havanın saç tutamlarının arasından geçmesi gerekmektedir. Hava akışını saç derisine doğru değil saçlara doğru yönlendirmeye özen gösterin.
2. Kurutma esnasında, hava girişlerinin tıkanmamasına ve saçların girişler üzerine gelmemesine dikkat edin.
3. Aşırı ısınmayı ve saçlara ve saç derisine gelebilecek olası zararları ön-

lemek amacıyla, sıcaklığı uzun süre tek bir bölüme tutmamaya dikkat ediniz. Saçları şekillendirirken saç kurutma makinesinin hareketli olmasını sağlayın.

4. Saç kurutma makinesi dalgalı fön çekmek için kullanıldığında, daha yüksek bir kurutma sıcaklığı kullanılarak saçların neredeyse tamamen kurutun ve ardından soğuk hava vererek saç şeklini sabitleyin.
5. Bu saç kurutma makinesi konsantratör uçlarla birlikte teslim edilmektedir. Bu aksesuarları, kurutma gücünün küçük bir yüzey üzerine yoğunlaştırılması (bir dalga veya bukle oluşturmak için) veya bukleli saçların hafifletilmesi gerektiğinde kullanın.

DİKKAT

Bu profesyonel saç kurutma makinesi bir soğuk hava fonksiyonu donanımlıdır.

Kullanım esnasında hava girişini saçlarla kapatmayın, aksi halde cihazın iç kısımları zarar görebilir. Cihazın açıklıklarını asla sıkıştırmayın. Her zaman saçların, tüylerin veya başka kalıntıların filtrede birikmemesine dikkat edin. Filtreyi düzenli olarak temizleyin. Eğer filtre tıkanırsa, cihazın performansı düşer, kullanım ömrü azalır ve garantisi geçersiz olabilir.

SOĞUK HAVA



NEGATİF İYON ÜRETİCİ

STELLATO DIGITAL, cm3 başına milyonlarca iyonluk sıra dışı bir hacim üreten bir merkezi negatif iyon jeneratörü donanımlıdır. Saçlar doğal olarak pozitif bir elektrik yükü sunar. Bu pozitif yük kurutma esnasında artar ve statik elektrik üretir ve böylece saç tellerini birbirinden ayırır. Saçın yüzeyi bu durumda sertleşir ve daha mat bir görünüm alır. Bu saç kurutma makinesi tarafından üretilen negatif iyonlar pozitif elektrik yükünü nötralize eder ve böylece saçlardaki statik elektriği çeker. Saçlar parlak ve kolay şekillenir. Ayrıca iyonik teknolojinin saç bakım ürünleri üzerinde bir katalizör gibi etki ettiği kanıtlanmıştır.

HAFİF VE ERGONOMİK

STELLATO DIGITAL, cihazın kullanımını çok rahat kılan ergonomik bir kola sahiptir. Hafif ağırlığı ve kusursuz dengesi sayesinde bu cihaz bir kuaför salonunda yerini kusursuz bir şekilde alır.

YOĞUNLAŞTIRICI UÇLAR

STELLATO DIGITAL üç yoğunlaştırıcı uçla teslim edilmektedir:

- düz, dar, 6mm x 60 mm boyutlarında, saç üzerinde gerekli gerginliğin elde edilmesini sağladığı için saçları düzleştirmek için uygun olan bir uç.
- Daha fazla hava akışı için ultra ince ve çift uç.
- 4mm x 70mm boyutlarında, kusursuz bir şekilde kontrollü ve daha etkili bir hava basıncı için ultra ince bir uç.

UYARI

4 mm yoğunlaştırıcı uç ve çift yoğunlaştırıcı uç, özel olarak STELLATO DIGITAL saç kurutma makinesi ile kullanılmak üzere tasarlanmıştır. Güvenlik sebebi ile başka hiçbir saç kurutma makinesi ile kullanmayınız. Bu durum cihaza zarar verebilir ve kullanıcı için bir tehlike teşkil edebilir.

BAKIM

Uygun fonksiyonel performansları sunması amacıyla saç kurutma makinesinin temiz tutulması gerekmektedir. Temizlenmesi gerektiğinde, cihazın fişini elektrik prizinden çekin, soğumasını bekleyin ve küçük bir fırça veya elektrikli süpürge fırçası yardımıyla hava girişlerindeki toz ve tüyleri temizleyin. Saç kurutma makinesinin yüzeyi sadece kuru bir bez yardımıyla temizlenmelidir. Tıkanmış veya sıkışmış hava girişleri cihazın aşırı ısınmasına sebep olacaktır. Aşırı ısınma durumunda, cihaz, her türlü hasar veya kazayı önlemek amacıyla saç kurutma makinesini otomatik olarak durduran veya sıcaklık emisyonunu durduran bir otomatik güvenlik tertibatı donanımlıdır. Eğer cihaz veya sıcaklık emisyonu durursa, saç kurutma makinesini kapatın, fişini elektrik prizinden çekin ve yenisinden çalıştırmadan önce 10 - 15 dakika cihazın soğumasını bekleyin. Önceden, aşağıdaki aşamalara uyarak hava girişlerinin temiz olmasından emin olun:

- 1.Saç kurutma makinesinin arkasındaki emme filtresini saatin ters yönünde çevirerek çıkarın.
2. Izgarayı yerinden çıkarın (Şekil 1).

3. Saçların sıkışmamış olduğundan emin olmak için filtreyi görsel olarak kontrol edin (Şekil 2). Her türlü kalıntıyı temizlemek için filtreyi SADECE kan su altında durulayın. Gerekirse işlemi tekrarlayın veya yapışan kalıntıları temizlemek için sert bir fırça kullanın.
4. Izgaranın her türlü kalıntıdan arındırılmış olmasından ve kuru olmasından emin olun. Yeniden yerine takın (Şekil 3).
5. Izgaranın yerine takılması için parmağınızla bastırın (Şekil 4).

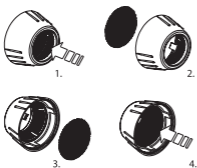

LIETUVIŲ

EDM TECHNOLOGY

Nauja elektroniniu būdu valdomų variklių technologija

Prieš naudodami prietaisą įdėmiai perskaitykite jo saugos instrukcijas.

LpA (dB(A))

73

LABAI LENGVAS PROFESIONALAMS SKIRTAS SKAITMENINIS DŽIOVINTUVAS „STELLATO“

CHARAKTERISTIKOS

- Ergonomiškas dizainas, puikiai subalansuotas
- EDM TECHNOLOGY variklis, sukurtas bendradarbiaujant su FERRARI (1)
- Galingumas – 2400 W
- Ypač lengvas – 396 g
- Ilgas eksploatacijos laikas – iki 10 000 valandų
- Oro srovės greitis – 208 km/h
- Oro srautas – TBC
- Centrinis jonų generatorius (2)
- 12 greičio ir temperatūros parinkčių (3)
- Šalto oro mygtukas (4)
- Galingumo ir plaukų apsaugos didinimas (turbofunkcija) (11)
- 3 ypač siauri srovės sukonzentravimo antgaliai (5)
- Difuzorius (9)
- Užpakalinis išimamas filtras (6)
- Nesusisukantis 2,8 m maitinimo kabelis (7)
- Pakabinimo kilpa (8)
- Duslintuvas (10)

> Ilgas eksploataavimo laikas

Tradiciniuose modeliuose yra įtaisyti angliniai šepetėliai, kurie dėvisi dėl trinties ir daro įtaką prietaiso eksploatacijos laikui. Šepetėliams susidėvėjus variklis nustoja veikti.

Mes pašalinome anglies šepetėlius ir pakeitėme juos 4 labai galingais reto metalo magnetais.

STELLATO DIGITAL džiovintuvo variklio eksploatacijos laikas yra iki 10 000 valandų arba iki 10 kartų ilgesnis, nei AC variklių.

> Stabilumas

Kad efektyvumas būtų optimalus, variklis kontroliuojamas elektroniniu būdu.

Siekiant užtikrinti maksimalų stabilumą, oro srovė yra nuolat kontroliuojama. Nei galingumas, nei efektyvumas nesumažėja.

> Mažiau vibruoja

Žymiai sumažėjus vibracijai dėl elektroniniu būdu valdomo variklio su dvigubu rutuliniu guoliu, ir tai suderinus su nedideliu variklio svoriu (plg. 180 g ir vidutiniškai 250 g AC džiovintuvų varikliai), prietaisai tapo patogūs net juos naudojant intensyviai. Krūvis raumenims žymiai sumažėjo, pasiektas optimalus patogumas naudojantis.

> Tylesnis

EDM TECHNOLOGY varikliuose įtaisyta elektroninė sistema, kuria

užtikrinama 4 milijonai sūkių per sekundę. Tokiu būdu pritildomas kiekvienos apsisukimų sekos keliamas triukšmas, kad būtų išvengta žmogaus ausiai nemalonių dažnių.

Galingumo ir plaukų apsaugos didinimas

Turbofunkcija turi du privalumus: padidinamas oro srovės greitis ir srautas, nepadidinant temperatūros. Ja naudojantis galima padidinti galingumą džiovinant plaukus arba paveikti atskiras nepaklusniausias sruogas atliekant sušukavimą tuo pat metu nepažeidžiant plaukų.

Išmanus skaitmeninis variklis

STELLATODIGITAL variklis turi jutiklį, kuris leidžia aptikti naudojamą priedą ir, atsižvelgiant į jį, pritaikyti sukimosi greitį ir oro srautą. Uždėję oro srautą koncentruojantį antgalį galite pastebėti, kad aptikęs priedą variklis ima sukintis greičiau.

Toks reguliavimas vyksta visiškai automatiškai.

Turėdamas šią išskirtinę funkciją, plaukų džiovintuvo BAB7500IE skaitmeninis variklis užtikrina, kad prietaisas veiks optimaliai, pasiekite geriausių rezultatų ir bus tausojami jūsų plaukai.

DŽIOVINIMO INSTRUKCIJOS

1. Išplauti plaukus šampūnu ir, jei reikia, pasinaudoti kondicionieriumi. Gausiai nuskalauti ir nusausinti plaukus rankšluosčiu. Padalinti plaukus į sruogas. Naudojantis džiovintuvu ir šepečiu šiltą orą pūsti

išilgai į kiekvieną sruogą paeiliui. Šilto oro srovė turi pereiti kiaurai plaukų sruogą. Stengtis nukreipti srovę į plaukus, o ne į galvos odą.

2. Džiovinant žiūrėti, kad oro angos būtų neužsikimšusios plaukais ir išvalytos.
3. Kad būtų išvengta perkaitimo ir nepakenkta plaukams ar odai, stenkitės per ilgai nesukoncentruoti karštos srovės į vieną plaukų sruogą. Formuodami šukuoseną džiovintuvą judinkite.
4. Tuo atveju, kai džiovintuvas naudojamas suformuoti garbanoms ir bangoms, plaukus beveik išdžiovinkite naudodami aukštesnę džiovinimo temperatūrą, po to užfiksuokite šukuoseną šalto oro srove.
5. Šis džiovintuvas parduodamas su srovės sukonzentravimo antgaliais. Naudokite šiuos priedus prireikus sukonzentruoti srovę nedideliame plote (garbanai ar bangai) ar suminkštinti garbanotus plaukus.

DĖMESIO!

Šis profesionalams skirtas plaukų džiovintuvas turi šalto oro funkciją. Naudodamiesi neprilieskite oro angos prie plaukų, tai gali pažeisti prietaiso vidų. Niekada neuždenkite prietaiso angų. Visada žiūrėkite, kad filtre nesikauptų pūkėliai, plaukai ir kitos šiukšlės. Jį valykite labai reguliariai. Filtrui užsikimšus prietaiso veiksmingumas sumažėja, jo eksploatacijos laikas sutrumpėja ir garantija gali nebegaliooti.

ŠALTAS ORAS



NEIGIAMŲ JONŲ GENERATORIUS

STELLATO DIGITAL yra įtaisytas centrinis neigiamų jonų generatorius, kuris jį pagamina ypač didelį kiekį – milijonus kubiniam centimetrui. Natūraliai plaukai turi teigiamą elektros krūvį.

Džiovinant tas teigiamas krūvis didėja, dėl atsiradusio įsielektrinimo plaukų žvyneliai atsiskiria vienas nuo kito. Taip plauko paviršius pasidaro šiurkštesnis ir neblizgus. Džiovintuvo sugeneruoti neigiami jonai neutralizuoja teigiamą elektros krūvį, tokiu būdu panaikindami plaukų įsielektrinimą. Plaukai tampa blizgūs, lengvai formuojami. Taip pat įrodyta, kad jonų technologija veikia kaip plaukų priežiūros priemonių katalizatorius.

LENGVAS IR ERGONOMIŠKAS

Dėl ergonomiškos STELLATO DIGITAL rankenos prietaisą labai patogu naudoti. Jis toks lengvas ir subalansuotas, kad kirpėjo salone vietos jam visada atsiras.

SROVĖS SUKONCENTRAVIMO ANTGALIAI

STELLATO DIGITAL parduodamas su trimis srovės sukoncentravimo antgaliais:

- tiesiu, siauru 6x60 mm atgaliu, kuris idealiai tinka sulyginti plaukus, nes

pasiekiami reikiama įtampa plaukams formuoti.

- labai plonas antgalis su dvigubu oro srauto režimu, kad oro srautas būtų geriau optimizuotas.
- ypač siauras 4x70 mm antgalis puikiai valdomos ir dar veiksmingesnės oro srovės optimaliam stiprumui išgauti.

ĮSPĖJIMAS

4 mm antgalis su dvigubu oro srauto režimu sukurtas naudoti kartu su „STELLATO“ SKAITMENINIU plaukų džiovintuvu. Dėl saugumo sumetimų nenaudokite šio antgalio su jokia kitu plaukų džiovintuvu. Jis gali sugadinti prietaisą ir sukelti pavojų naudotojui.

PRIEŽIŪRA

Kad džiovintuvas veiktų tinkamai, svarbu jį laikyti švarų. Prireikus išvalyti: prietaisą ištraukite iš lizdo, leiskite atvėsti ir išvalykite dulkes bei pūkus iš oro angų šepetėliu arba dulkių siurbliu. Džiovintuvo paviršius turi būti valomas tik sausa šluoste. Esant užkimštoms ar uždegtoms oro angoms prietaisas perkaista. Kad būtų išvengta bet kokios žalos ar nelaimingo įvykio, perkaitimo atveju numatytas automatinis saugos įtaisas, kuris sustabdo džiovintuvą arba karšto oro srovę. Jei sustoja prietaisas arba karšto oro srovė, džiovintuvą išjunkite, ištraukite iš elektros lizdo ir leiskite jam atvėsti 10–15 min.

Iš anksto užtikrinkite, kad oro angos būtų švarios, laikydamiesi nurodytos sekos:

1. Sukdami prieš laikrodžio rodyklę, ištraukite prietaiso užpakalyje

- esantį įsiurbimo filtrą.
2. Išimkite tinklėlį (1 pav.).
 3. Vizualiai patikrinkite filtrą, kad įsitikintumėte, jog nėra jokių įsipainiojusių plaukų (2 pav.). Kad pašalintumėte visas šiukšles, po tekančiu vandeniu nuplaukite TIK groteles. Prireikus veiksmą pakartokite arba pasinaudokite kietu šepetėliu stipriai prilipusiems nešvarumams pašalinti.
 4. Įsitinkite, kad nuo grotelių nuplauti visi nešvarumai ir kad jos visiškai sausos. Įdėkite groteles (3 pav.).
 5. Spustelėję pirštu įstumkite jas į vietą (4 pav.).

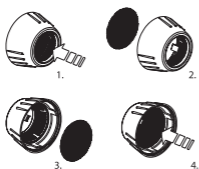

ROMÂNĂ

Vă rugăm să citiți cu atenție instrucțiunile de siguranță înainte de a utiliza aparatul.

LpA (dB(A))

73

STELLATO DIGITAL USCĂTOR DE PĂR PROFESIONAL ULTRAUȘOR

FUNCȚII

- Design complet echilibrat, ergonomic
- Motor proiectat de Ferrari, cu EDM TECHNOLOGY (1)
- Puternic, 2400 W
- Ușor 396 g
- Durată mare de viață, de până la 10 ori mai mare
- Viteza aerului: 208 km/h
- Debit de aer: 91 m³/h
- Generator central de ioni (2)
- 12 setări de viteză și temperatură (3)
- Buton de aer rece (4)
- Accelerator de putere și de îngrijire (funcția turbo) (11)
- 3 duze ultra-subțiri (5)
- Difuzor (9)
- Filtru spate demontabil (6)
- Cablu de alimentare electrică de 2,8 m, anti-înnodare (7)
- Inel de agățare (8)
- Amortizor (10)

EDM TECHNOLOGY

Noua tehnologie de motoare antrenate electronic

> Durată mare de viață

Motoarele obișnuite au nevoie de perii din cărbune, care produc fricțiune, și în cele din urmă se uzează pe durata de viață a aparatului de coafat. După epuizarea periiilor, motorul se va defecta. Am eliminat periiile de cărbune și le-am înlocuit cu un inel din magneți de pământ rar. Motorul aparatului STELLATO DIGITAL are o durată de viață de maximum 10.000 de ore, adică de până la 10 ori mai mult decât motoarele de CA.

> Constanță

Motorul este antrenat de elemente electronice pentru un randament optim. Debitul de aer este comandat constant pentru stabilitate maximă. Nu există o scădere a puterii și nici o scădere a performanțelor.

> Mai puține vibrații

Datorită motorului antrenat electronic, cu rulmenți cu bile duble, vibrațiile sunt reduse semnificativ. Acest aspect, alături de greutatea mică a motorului (150 g în loc de 250 g pentru motoarele de CA obișnuite), face ca aparatele prevăzute cu motoare de această tehnologie să aibă o utilizare foarte confortabilă, chiar și în regim intensiv. Tensiunile musculare sunt reduse, prin urmare asigurând un confort optim.

> Mai silențios

Elementele electronice comandă rotația motorului la o viteză de 4 milioane ori pe secundă. Rotația generând zgomot, elementele electronice atenuează fiecare secvență de rotație, evitând prin urmare frecvențele

neplăcute pentru urechea umană. Accelerator de putere și de îngrijire
Funcția turbo prezintă dublul avantaj de a putea crește turația și debitul de aer fără creșterea temperaturii. Astfel, uscarea are loc mai rapid sau poate accentua finisajul anumitor bucle, fără compromiterea protecției părului.

Motor digital inteligent

Motorul uscătorului STELLATODIGITAL este prevăzut cu un senzor care îi permite să detecteze duza atașată și să își ajusteze în mod automat viteza și debitul aerului.

Când se utilizează un concentrator, motorul uscătorului detectează accesoriul și accelerează în mod automat. Această funcționalitate exclusivă oferă o eficiență optimă, cele mai bune rezultate de stilizare și protecția fibrei capilare.

ELEMENTE DE BAZĂ ALE USCĂRII

1. Spălați cu șampon părul și aplicați balsam. Clătiți bine. Ștergeți părul cu prosopul pentru îndepărtarea excesului de umiditate. Împărțiți părul în șuvițe. Cu un uscător de păr și o perie de coafat, direcționați aerul cald prin câte o șuviță de păr o dată. Deplasați uscătorul constant pe fiecare șuviță, așa încât aerul cald să treacă prin păr. Orientați fluxul de aer pe păr, nu pe scalp.
2. În timpul uscării, mențineți neobturate și fără fire de păr orificiile de alimentare cu aer.
3. Pentru evitarea supra-uscării și a posibilelor deteriorări ale părului sau pielii, nu concentrați căldura pe o secțiune un anumit timp. Continuați

să deplasați uscătorul pe măsură ce coafați.

4. Când folosiți uscătorul pentru a forma bucle și onduleuri, uscați părul aproape complet pe o setare de temperatură superioară, apoi finisați cu aer mai rece.
5. Acest uscător include anexe concentratoare. Folosiți anexele când aveți nevoie de putere pe o suprafață mică (de exemplu o buclă sau un onduleu) sau când vreți să întindeți părul cârlionțat.

AVERTISMENT

Acest uscător profesional este prevăzut cu o setare de aer rece. NU folosiți aparatul cu admisia aerului pe păr, în caz contrar se vor produce deteriorări ale pieselor interne. Nu blocați niciodată orificiile de aer ale aparatului. Păstrați admisia filtrului fără acumulări de scame, păr sau alte deșeuri, curățând-o periodic. Dacă lăsați filtrul să se blocheze, reduceți performanțele uscătorului, îi reduceți durata de viață și riscați să îi anulați garanția.

AER RECE



GENERATOR DE IONI NEGATIVI

Uscătorul de păr STELLATO DIGITAL are un generator central de ioni negativi care generează un volum excepțional de milioane de ioni pe cm³. Pe cale naturală, părul este

încărcat electric pozitiv. Această sarcină pozitivă crește în timpul uscării și generează electricitate statică ce produce distanțarea firelor de păr unele de celelalte. Suprafața părului devine astfel neregulată și are un aspect tern. Ionii negativi generați de uscătorul de păr vor neutraliza sarcina pozitivă și astfel vor îndepărta astfel orice urme de electricitate statică din păr. Părul este strălucitor și ușor de coafat. S-a dovedit că tehnologia cu ionizare acționează ca un catalizator pentru produsele pentru păr.

UȘOR ȘI ERGONOMIC

Uscătorul de păr STELLATO DIGITAL are un mâner ergonomic, care îl face foarte confortabil de utilizat. Greutatea sa mică și echilibrul perfect îl fac să fie ideal pentru salon.

DUZE CONCENTRATOARE

Uscătorul de păr STELLATO DIGITAL este livrat cu 3 duze concentratoare:

- o duză dreaptă, îngustă de 6 mm x 60 mm, perfectă pentru îndreptarea părului, deoarece vă permite să obțineți tensiunea necesară a părului.
- un difuzor subțire și dublu pentru o optimizare și mai mare a fluxului de aer.
- o duză ultra-subțire de 4 mm x 70 mm pentru optimă, controlată a aerului și eficiență superioară.

AVERTISMENT

Difuzorul de 4 mm și difuzorul dublu au fost proiectate exclusiv pentru a fi folosite împreună cu uscătorul de păr

STELLATO DIGITAL. Pentru siguranța dvs., nu le folosiți cu alt uscător de păr. Acestea pot deteriora aparatul și pot fi periculoase pentru utilizator.

ÎNTREȚINEREA REALIZATĂ DE UTILIZATOR

Uscătorul trebuie păstrat curat pentru performanțe optime de funcționare. Când trebuie curățat aparatul, deconectați-l de la sursa de alimentare electrică, lăsați-l să se răcească și curățați praful și scamele de pe orificiile de admisie a aerului folosind o perie mică sau anexa perie a aspiratorului. Suprafața exterioară a uscătorului trebuie curățată prin ștergere doar cu o lavetă. Orificiile de admisie a aerului blocate sau obturate vor produce supraîncălzirea uscătorului. În cazul producerii supraîncălzirii, un dispozitiv automat de siguranță va opri uscătorul sau încălzirea pentru a preveni avarierea sau rănirea persoanelor. Dacă aparatul sau încălzirea se opresc și pornesc, opriți uscătorul, deconectați-l de la sursa de alimentare electrică și lăsați uscătorul să se răcească timp de 10-15 minute înainte de a îl reporni. Asigurați-vă că orificiile pentru aer sunt curate, parcurgând pașii de mai jos.

1. Scoateți filtrul de admisie din spatele uscătorului, răsucindu-l spre stânga.
2. Prin orificiu, apăsați sita pentru a o elibera de la filtru (Fig. 1).
3. Inspectați vizual filtrul pentru a vă asigura că nu sunt prinse fire de păr (Fig. 2). Clătiți sita NUMAI sub jet de apă pentru a îndepărta orice deșeuri. Repetați de câte ori este necesar sau folosiți o perie cu peri

rigizi pentru a îndepărta acumulările
dificile.

4. Asigurați-vă că sita nu prezintă urme
de deșeuri și este complet uscată.
Așezați sita în partea de jos a filtrului
de admisie demontabil (Fig. 3).
5. Apăsați cu degetul în jurul margi-
nii sitei pentru a o bloca pe poziție
(Fig. 4).

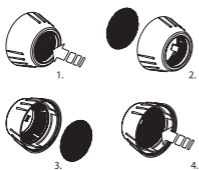

BabylissPRO®
Green Side Bât. 1B
400 avenue Roumanille – B.P. 20235
F – 06904 SOPHIA ANTIPOLIS cedex

FAC 2019/ 06