



Multifunkční ozonová ionizační sauna na vlasy Fox Life Booster

Model: 7511230



Děkujeme Vám za nákup ozonové ionizační sauny na vlasy. Před použitím přístroje si pečlivě přečtěte tento manuál a uschovejte ho pro pozdější použití.

BEZPEČNOSTNÍ VAROVÁNÍ A UPOZORNĚNÍ

- Tento přístroj musí být uzemněn.
- Nestoupejte na jednotku ani na podstavec.
- Nedotýkejte se funkčních částí.
- Nevkládejte ruce ani žádné předměty do nádržky na vodu.
- Nepřibližujte ruce ani nohy k výpusti během vypouštění.
- Udržujte hlavní jednotku v suchu.
- Nesnažte se jednotku rozmontovat, nechte tuto činnost na odborníkovi.
- Nezapojujte přístroj do jedné zásuvky spolu s jinými elektrickými přístroji.
- Pokud přístroj nepoužíváte, vypojte jej ze zásuvky.

Při přesunu přístroje používejte madla na boku jednotky.

Při manipulaci s přístrojem vyklepte helmu směrem vzhůru, aby nedošlo k jejímu poškození nebo poškození věcí okolo.

Netřepějte s přístrojem, pokud je zapnutý.

Do nádržky na vodu nelijte vroucí vodu.

Skvrny od barev a jiných vlasových přípravků urychleně odstraňte vlhkým hadříkem.

Při přesunu přístroje jej nedržte za opěrku krku.

Vyklápění helmy provádějte opatrně, nepoužívejte hrubou sílu.

Do nádržky na vodu lijte pouze čistou vodu.

Po ukončení operace se nedotýkejte nádržky na vodu, může být horká.

Nepoužívejte chemikálie určené na tvorbu vln za studena.

SESTAVENÍ PŘÍSTROJE

Tělo přístroje uchopte za madla po bocích. Vyjměte jej z balení a položte si ho na krabici a sestavte dle obrázku:

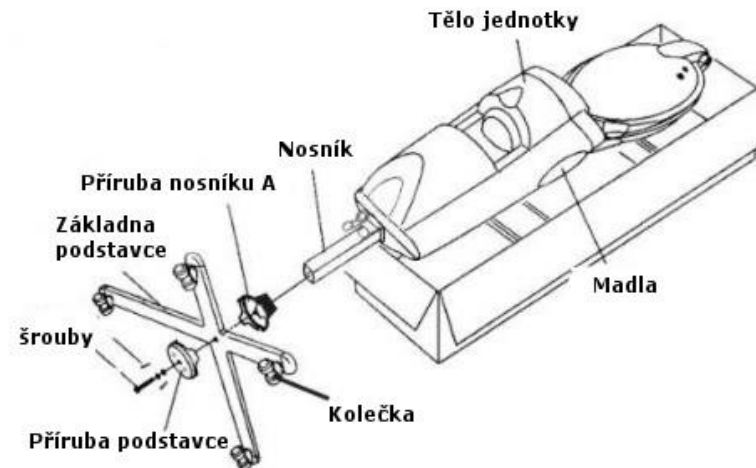

TECHNICKÉ PARAMETRY

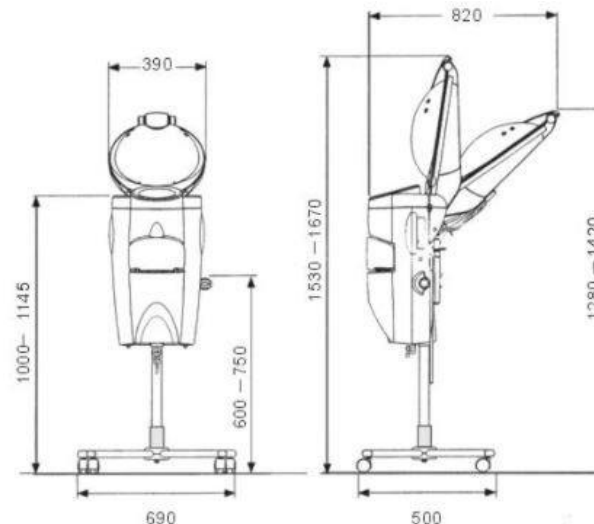

Napětí: 110V/120V
220V/230V/240V

Frekvence: 50/60 Hz

Výkon: 950 W

Objem vodní nádržky: 2000 ml

Objem odpadní nádržky: 350 ml

Hmotnost přístroje: 19 kg

ČÁSTI PŘÍSTROJE

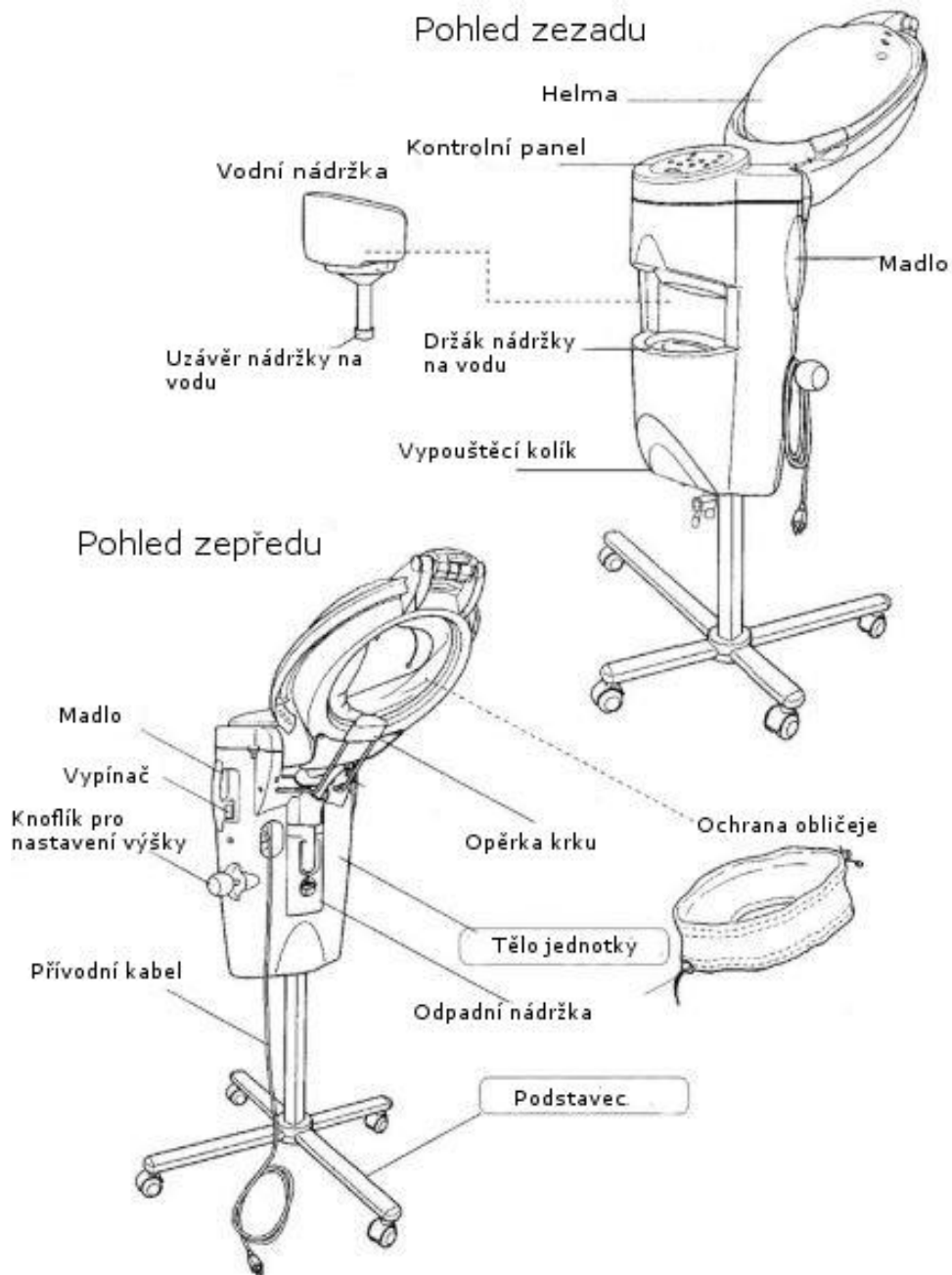

OVLÁDACÍ (KONTROLNÍ) PANEĽ

Displej

RB Nedostatek vody v nádrži na vodu.
PH Příliš mnoho vody.
COOL Proces chlazení.

Tlačítko úrovně teploty
Toto tlačítko použijte pro změnu teploty mlhy.
(Ohrává je vypnutí na úrovni 0.)
(Po dosažení úrovně 5 se vrací na úroveň 0.)

Level	0	1	2	3	4	5	
Teplota (vnitřní nepřetržitě)			-45°C	-47°C	-49°C	-51°C	-53°C

Kontrolka úrovně teploty
Ukazuje 6 možností úrovně teploty.

Mohou existovat nepatrné odchylky od standardní vnitřní teploty v závislosti na použití. Standardní vnitřní teplota je teplota přibližně 5 minut po zahájení provozu. Při dlouhodobém provozu může být skutečná teplota mírně vyšší než zobrazená teplota.

O3 - ozón
Zvoňte, zda chcete použít ozonovou funkci při ošetření vlasů.
O3 je zapnuto, když kontrolka svítí.

Treatment1/Treatment2/Manual
Každá klávesa má provozní režim s přednastavenou úrovní mlhy, teploty a času. Stisknutím tlačítka se osuší kontrolka a vyberte provozní režim. (Jeden z nich musí být vybrán při zahájení)
Po výběru jednotlivých režimů můžete nastavit mlhu, teplotu a čas manuálně

Mode	mlha	teplota	čas	chlazení
Treatment1	4	4	8 minut	3 minut
Treatment2	3	3	10minut	3 minut
Manual	2	2	12minut	3 minut

Nastavení času
Pomocí tohoto tlačítka změňte nastavený čas.
Stisknutím levého tlačítka změňte čas v krocích po 10 minutách při každém stisknutí. Právým tlačítkem změňte čas v krocích po 1 minutě při každém stisknutí.

Nastavení množství mlhy
Pomocí tohoto tlačítka změňte množství vydávané mlhy.
Stisknutím tlačítka se úroveň zvýší o 1 úroveň.
Po dosažení nejvyšší úrovně 4 se opakuje úroveň 1.

Kontrolka množství mlhy
úroveň 1-4* (nejméně-nejvíce)

Tlačítko START/STOP
Použijte, pokud chcete spustit nebo ukončit operaci.

Tlačítko chlazení
Stisknete pokud chcete nebo nechcete použít chlazení po aplikaci mlhy. (Chlazení je zapnuto, když svítí kontrolka)

***Při provozu s nízkým nastavením úrovně mlhy (1, 2) není po krátké době po zahájení provozu (asi minutu) viditelná pouhým okem žádná mlha; nicméně, malé množství mlhy je produkováno. Nejedná se o závadu.**

PŘÍPRAVA K POUŽITÍ

1. Vyjměte nádržku na vodu a naplňte ji vodou.
2. Důkladně utáhněte víčko nádržky.
3. Zkontrolujte, že je ventil vypusti uzavřený.
4. Vložte nádržku na vodu do držáku.

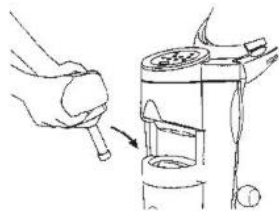

Přípevněte ochranný kryt obličeje na helmu

1. Uvolněte popruh na spodní části ochrany obličeje.
2. Přípevněte kryt na vnitřní rám helmy.
3. Utáhněte popruh na spodní straně ochranného krytu.

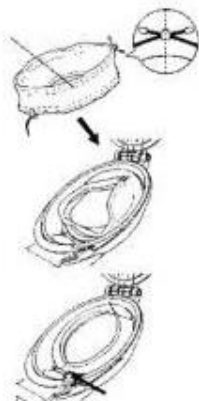

Zapnutí přístroje

1. Přívodní kabel zapojte do zásuvky.
2. Zapněte přístroj vypínačem ON/OFF.

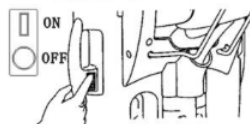

POUŽITÍ

Nastavení jednotky

Před nastavením přístroje nejprve dokončete přípravu zákazníka (až po nasazení turbanu)

1. Postavte jednotku za zákazníka.
2. Nastavte výšku přístroje a opěrku krku tak, aby se opěrka dotýkala zákaznickova krku (středu v zadní části turbanu).
3. Otevřete vrchní část helmy a helmu přiklopte na hlavu zákazníka.
4. Zkontrolujte, že je přístroj ve správné pozici.

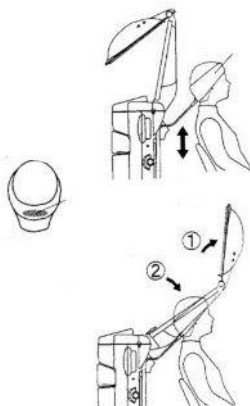

Upevnění ochrany obličeje

1. Nastavte kryt obličeje z vnitřní strany helmy tak, aby se dostal do polohy nad turbanem.
2. Utáhněte zkřížený popruh uvnitř helmy a upravte kryt dle potřeby tak, aby byl stažený v horní části turbanu.

Zavřete vrchní část helmy

1. Ujistěte se, že mezi krytem obličeje a hlavou zákazníka není žádná mezera.
2. Opatrně zavřete kryt a mírně zatlačte na pravou i levou strnu, dokud neuslyšíte cvaknutí.

NASTAVENÍ PROVOZNIHO MÓDU

Ujistěte se, že je přístroj zapnutý.

1. Vyberte mód, ve kterém bude přístroj pracovat – treatment1/treatment2/manual
2. Pokud chcete změnit parametry mlhy, teploty nebo času, můžete je změnit pomocí příslušných tlačítek (viz kapitola Ovládací panel).
3. Stiskněte tlačítko START/STOP a přístroj začne fungovat dle nastavených parametrů.

Pokud je voda ve vodní nádržce příliš studená, může trvat delší dobu, než začne přístroj produkovat páru.

UPOZORNĚNÍ: Neměňte nastavení teploty během nahřívání (na displeji svítí PH a kontrolka bliká). Počkejte, až se přístroj zahřeje.

Operace během produkce mlhy

Během operace střídavě bliká kontrolka vybrané procedury a času a zbývajících čas je zobrazen na displeji

Změny parametrů během operace

Stiskněte tlačítko podle požadované změny.

1. Čas
2. Úroveň mlhy
3. Úroveň teploty
4. Chlazení vypnuto/zapnuto
5. Ozón vypnutý/zapnutý

Nastavení času na 0 ukončí proces s mlhou.

Pro přerušení operace stiskněte START/STOP. Během pauzy tato kontrolka bliká.

Změny parametrů během pauzy

Stiskněte tlačítko podle požadované změny.

1. Čas
2. Úroveň mlhy
3. Úroveň teploty
4. Chlazení vypnuto/zapnuto
5. Ozón vypnutý/zapnutý
6. Změna módu

Pokud je mód změněn, operace začne v novém módu od začátku.

Obnovení operací

Stiskněte tlačítko START/STOP.

UPOZORNĚNÍ: Pokud alarm neustále pípe, neblíká a přístroj neprodukuje mlhu, znamená to, že vodní nádržka je prázdná. Vypněte přístroj a doplňte vodu. Znovu zapněte za 3 minuty. Pokud nepípá, můžete přístroj použít. V případě častějších problémů se obraťte na servisní středisko nebo prodejce.

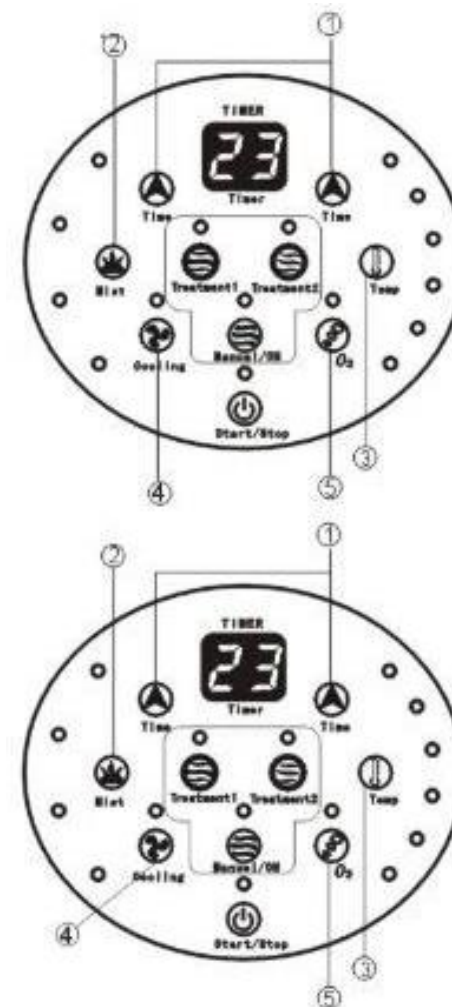

Po dokončení operace

Elektronický alarm (2 pípnutí) upozorní na dokončení procesu. Čas na displeji je 0 a spustí se fáze čištění, která trvá 3 minuty. Po dokončení čištění upozorní alarm (5 pípnutí) a čas na displeji je 0.

Odstranění krytu obličej

1. Otevřete vrchní kryt.
2. Stiskněte připevňovací tlačítko a uvolněte zkříženou pásku.
3. Uvolněte kryt obličej a odstraňte jej z hlavy zákazníka.
4. Zavřete vrchní kryt, odkloňte helmu a odsuňte jednotku.

Vypnutí přístroje

Po dokončení provozu vypněte přístroj vypínačem ON/OFF.

POUŽITÍ

Vyprázdnění odpadní nádržky

1. Odklopte helmu do zadní polohy, aby nedošlo k jejímu poškození.
 2. Přesuňte kolíček, který drží odpadní nádržku do vzpřímené polohy.
 3. Uchopte spodní část nádržky a vytáhněte ji směrem dolů a k sobě.
 4. Vylijte vodu a opačným způsobem dejte nádržku zpět.
- Upozornění: Nádržku vyprazdňujte před tím, než voda přesáhne horní rysku na nádržce.

Vypouštění vody z těla přístroje po ukončení procesu

Vypouštění vody z přístroje po použití zamezuje tvorbě vodního kamene, který může způsobit poškození.

1. Vyjměte vodní nádržku, vylejte zbytky vody a vypláchněte ji.
2. Otočte kolík výpusti o 90°, aby se ventil otevřel a voda mohla vytéct do připravené nádoby.

Upozornění: Během vypouštění může být voda horká. Dbejte zvýšené opatrnosti, abyste předešli popáleninám.

INFORMACE ZOBRAZOVANÉ NA DISPLEJI

Následující kódy na displeji ukazují stav nebo proces, ve kterém se přístroj nachází.



Přístroj se nahřívá. Vyčkejte, dokud nebude nahřívání dokončeno.



Proces čištění. Tento kód je zobrazován po dobu 59 vteřin po začátku čištění.



Proces čištění. Tento kód se zobrazuje po dobu 2. minuty čištění.



Proces čištění. Tento kód se zobrazuje po dobu 3. minuty čištění.



Vodní nádržka je prázdná. Dolijte vodu.



Nadbytek vody. Vypněte přístroj, vyjměte nádržku na vodu a vypusťte z ní vodu i z hlavní jednotky. Naplňte nádržku a ujistěte se, že nikde neprotéká. Nádržku vložte zpět do přístroje a přístroj zapněte. Pokud přístroj neukazuje tento kód, můžete pokračovat v práci.



Přístroj je v nečinnosti. Vyberte funkci a stiskněte tlačítko START/STOP.

ÚDRŽBA

Před údržbou se ujistěte, že je přístroj vypojený ze zásuvky.

Vnitřní část helmy

Vnitřní část helmy se velmi snadno znečistí, takže je nutné ji pravidelně čistit. Zbytky vlasů nebo vlasových prostředků mohou způsobit špatnou funkčnost nebo poškození přístroje.

Pokud je vnitřní část znečištěna od barev nebo jiných vlasových přípravků, ihned ji otřete měkkým vlhkým hadříkem.

Kovové části, ovládací panel

Čistěte měkkým suchým hadříkem. Pokud se na ovládací panel dostane větší množství vody, ihned jej vysušte, aby nedošlo k poškození elektrických částí přístroje.

Plastové části

Čistěte měkkým suchým hadříkem. Pro vyčištění odolnějších skvrn použijte zředěný neutrální čisticí prostředek.

Údržba vodní nádržky

Pokud budete vodní nádržku čistit nějakým čisticím prostředkem, důkladně jej vypláchněte. Zbytky čisticího prostředku mohou způsobit špatnou funkčnost nebo poškození přístroje.

Údržba ochranného krytu obličej

Ochranný kryt obličej čistěte pomocí pracího prášku a opětovně je použijte až po důkladném uschnutí.

UPOZORNĚNÍ: Nepoužívejte následující čisticí prostředky: ředidlo, alkohol, benzín, petrolej nebo jiné těkavé chemikálie; vosky, abrazivní houbičky atd.

Multifunkčná ozónová ionizačný sauna na vlasy Fox Life Booster Model: 7511230



Ďakujeme Vám za nákup ozónovej ionizačný sauny na vlasy. Pred použitím zariadenia si pozorne prečítajte tento manuál a uschovajte ho pre neskoršie použitie.

BEZPEČNOSTNÉ VAROVANIE A UPOZORNENIE

- Tento prístroj musí byť uzemnený.
- Nestúpajte na jednotku ani na podstavec.
- Nedotýkajte sa funkčných častí.
- Nevkladajte ruky ani žiadne predmety do nádrčky na vodu.
- Nepribližujte ruky ani nohy k výpustu počas vypúšťania.
- Udržujte hlavnú jednotku v suchu.
- Nesnažte sa jednotku rozmontovať, nechajte túto činnosť na odborníkovi.
- Nezapájajte prístroj do jednej zásuvky spolu s inými elektrickými prístrojmi.
- Pokiaľ prístroj nepoužívate, odpojte ho zo zásuvky.

Pri presune prístroja používajte madlá na boku jednotky.

Pri manipulácii s prístrojom vyklopte helmu smerom nahor, aby nedošlo k jej poškodeniu alebo poškodenie vecí okolo.

Netraste s prístrojom, ak je zapnutý.

Do nádrčky na vodu nelejte vriacu vodu.

Škvrny od farieb a iných vlasových prípravkov urýchlene odstráňte vlhkou handričkou.

Pri presune prístroja ho nedržte za opierku krku.

Vyklápanie helmy vykonávajte opatrne, nepoužívajte hrubú silu.

Do nádrčky na vodu lejte len čistú vodu.

Po ukončení operácie sa nedotýkajte nádrčky na vodu, môže byť horúca.

Nepoužívajte chemikálie určené na tvorbu vln za studena.

ZOSTAVENIE PRÍSTROJA

Telo prístroja uchopíte za rukoväte po bokoch. Vyberte ho z balenia a položte si ho na krabicu a zostavte podľa obrázku:

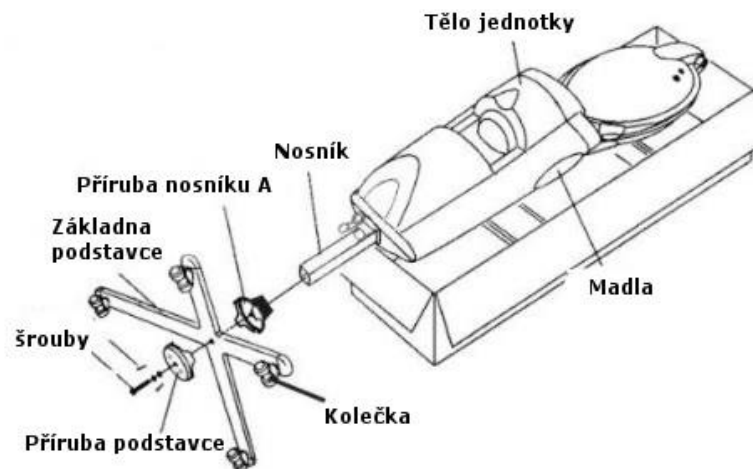

TECHNICKÉ PARAMETRE

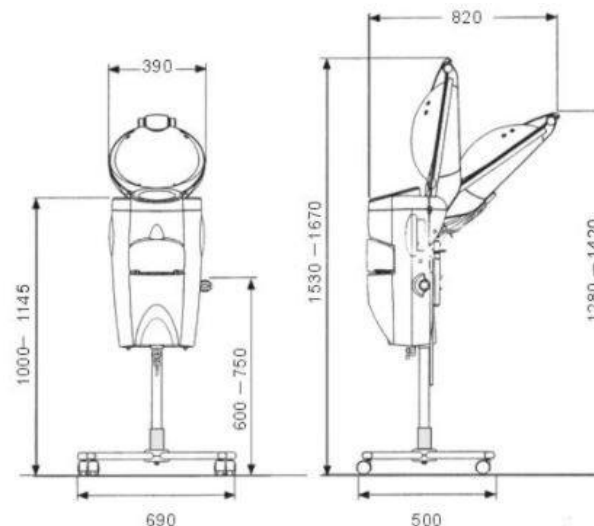

Napätie: 110V/120V
220V/230V/240V

Frekvencia: 50/60 Hz

Výkon: 950 W

Objem vodnej nádrčky: 2000 ml

Objem odpadnej nádrčky: 350 ml

Hmotnosť prístroja: 19 kg

ČIASTI PRÍSTROJA

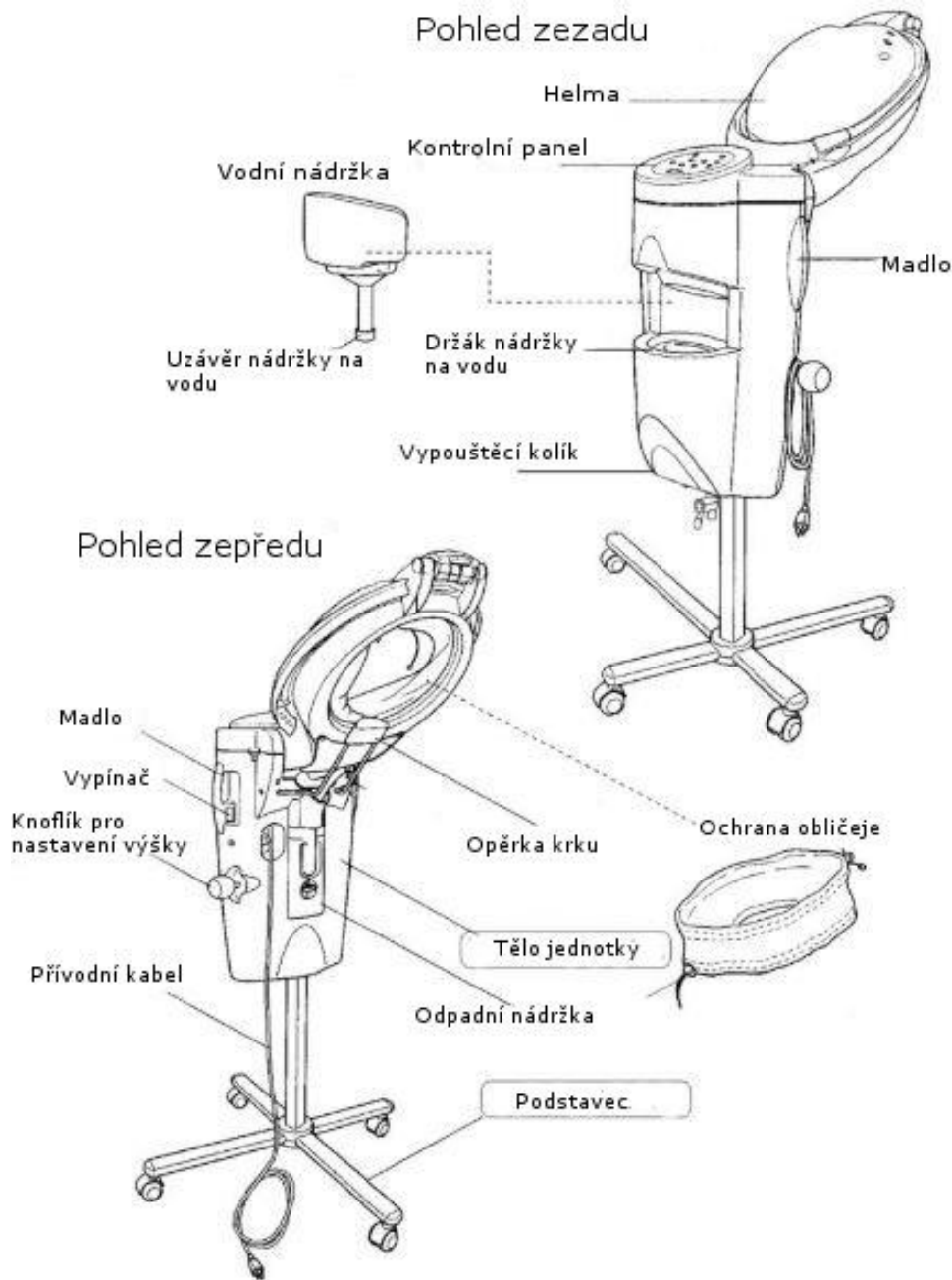

OVLÁDACÍ (KONTROLNÍ) PANEĽ

Displej

RB Nedostatek vody v nádrži na vodu.
PH Příliš mnoho vody.
COOL Proces chlazení.

Tlačítko úrovně teploty
Toto tlačítko použijte pro změnu teploty mlhy.
(Ohráváč je vypnutý na úrovni 0.)
(Po dosažení úrovně 5 se vrací na úroveň 0.)

Level	0	1	2	3	4	5	
Teplota (vnitřní nepřetržitě)			-45°C	-47°C	-49°C	-51°C	-53°C

Kontrolka úrovně teploty
Ukazuje 6 možností úrovně teploty.

Mohou existovat nepatrné odchylky od standardní vnitřní teploty v závislosti na použití. Standardní vnitřní teplota je teplota přibližně 5 minut po zahájení provozu. Při dlouhodobém provozu může být skutečná teplota mírně vyšší než zobrazená teplota.

O3 - ozón
Zvoňte, zda chcete používat ozonovou funkci při ošetření vlasů.
O3 je zapnuto, když kontrolka svítí.

Treatment1/Treatment2/Manual
Každá klávesa má provozní režim s přednastavenou úrovní mlhy, teploty a času. Stisknutím tlačítka se osuší kontrolka a vyberte provozní režim. (Jeden z nich musí být vybrán při zahájení)
Po výběru jednotlivých režimů můžete nastavit mlhu, teplotu a čas manuálně

Mode	mlha	teplota	čas	chlazení
Treatment1	4	4	8 minut	3 minut
Treatment2	3	3	10minut	3 minut
Manual	2	2	12minut	3 minut

Nastavení času
Pomocí tohoto tlačítka změňte nastavený čas.
Stisknutím levého tlačítka změňte čas v krocích po 10 minutách při každém stisknutí. Právým tlačítkem změňte čas v krocích po 1 minutě při každém stisknutí.

Nastavení množství mlhy
Pomocí tohoto tlačítka změňte množství vydávané mlhy.
Stisknutím tlačítka se úroveň zvýší o 1 úroveň.
Po dosažení nejvyšší úrovně 4 se opakuje úroveň 1.

Kontrolka množství mlhy
úroveň 1-4* (nejméně-nejvíce)

Tlačítko START/STOP
Použijte, pokud chcete spustit nebo ukončit operaci.

Tlačítko chlazení
Stisknete pokud chcete nebo nechcete použít chlazení po aplikaci mlhy. (Chlazení je zapnuto, když svítí kontrolka)

***Při provozu s nízkým nastavením úrovně mlhy (1, 2) není po krátké době po zahájení provozu (asi minutu) viditelná pouhým okem žádná mlha; nicméně, malé množství mlhy je produkováno. Nejedná se o závadu.**

PRÍPRAVA K POUŽITIU

1. Vyberte nádržku na vodu a naplňte ju vodou.
2. Dôkladne utiahnite viečko nádržky.
3. Skontrolujte, že je ventil výpuste uzavretý.
4. Vložte nádržku na vodu do držiaka.

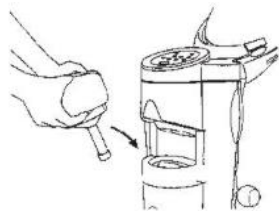

Privevnite ochranný kryt tváre na helmu

1. Uvoľnite popruh na spodnej časti ochrany tváre.
2. Privevnite kryt na vnútorný rám helmy.
3. Utiahnite popruh na spodnej strane ochranného krytu.



Zapnutie prístroja

1. Prívodný kábel zapojte do zásuvky.
2. Zapnite prístroj vypínačom ON / OFF.

POUŽITIE

Nastavenie jednotky

Pred nastavením prístroja najprv dokončite prípravu zákazníka (až po nasadení turbanu)

1. Postavte jednotku za zákazníka.
2. Nastavte výšku prístroja a opierku krku tak, aby sa opierka dotýkala zákazníkovho krku (stredu v zadnej časti turbanu).
3. Otvorte vrchnú časť prilby a helmu priklopte na hlavu zákazníka.
4. Skontrolujte, že je prístroj v správnej pozícii.

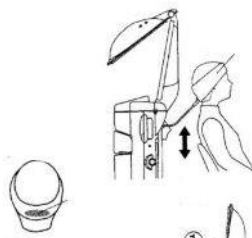

Upevnenie ochrany tváre

1. Nastavte kryt obličie z vnútornej strany helmy tak, aby sa dostal do polohy nad turbanom.
2. Utiahnite zkríženy popruh uvnitř helmy a upravte kryt dle potreby tak, aby byl stažený v horní části turbanu.

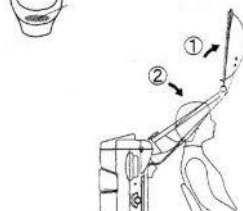

Zatvorte vrchnú časť prilby

1. Uistite sa, že medzi krytom tváre a hlavou zákazníka nie je žiadna medzera.
2. Opatrne zatvorte kryt a mierne zatlačte na pravú aj ľavú zhrzoia, kým nebudete počuť cvaknutie.

NASTAVENIE PREVÁDZKOVÉHO MÓDU

Uistite sa, že je prístroj zapnutý.

1. Vyberte mód, v ktorom bude prístroj pracovať - treatment1 / treatment2 / manual
2. Ak chcete zmeniť parametre hmlы, teploty alebo času, môžete ich zmeniť pomocou príslušných tlačidiel (viď kapitola Ovládací panel).
3. Stlačte tlačidlo START/STOP a prístroj začne fungovať podľa nastavených parametrov.

Ak je voda vo vodnej nádržke príliš studená, môže trvať dlhšiu dobu, než začne prístroj produkovať paru.

UPOZORNENIE: Nemeňte nastavenie teploty počas nahrievania (na displeji svieti PH a kontrolka bliká). Počkajte, až sa prístroj zahreje.

Operácia počas produkcie hmlы

Počas operácie striedavo bliká kontrolka vybrané procedúry a času a zostávajúci čas je zobrazený na displeji

Zmeny parametrov počas operácie

Stlačte tlačidlo podľa požadovanej zmeny.

1. Čas
2. Úroveň hmlы
3. Úroveň teploty
4. Chladenie vypnuté / zapnuté
5. Ozón vypnutý / zapnutý

Nastavenie času na 0 ukončí proces s hmlou.

Pre prerušenie operácie stlačte START / STOP.

Počas pauzy táto kontrolka bliká.

Zmeny parametrov počas pauzy

Stlačte tlačidlo podľa požadovanej zmeny.

1. Čas
2. Úroveň hmlы
3. Úroveň teploty
4. Chladenie vypnuté / zapnuté
5. Ozón vypnutý / zapnutý
6. Zmena módu

Ak je mód zmenený, operácia začne v novom móde od začiatku.

Obnovenie operácií

Stlačte tlačidlo START / STOP.

UPOZORNENIE: Ak alarm neustále Pipe, neblík a prístroj neprodukuje hmlу, znamená to, že vodná nádržka je prázdna. Vypnite prístroj a doplňte vodu. Znovu zapnite za 3 minúty. Ak nepípa, môžete prístroj použiť. V prípade častejších problémov sa obráťte na servisné

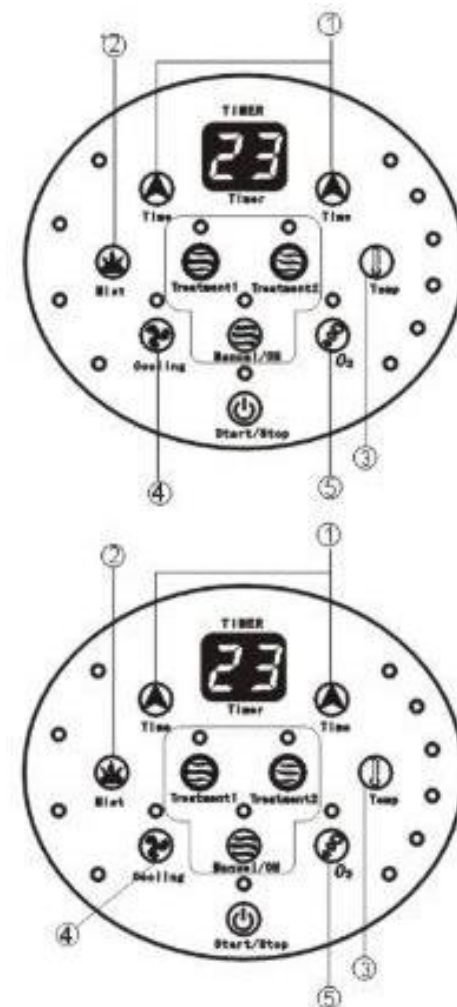

stredisko alebo predajcu.

Po dokončení operácie

Elektronický alarm (2 pípnutia) upozorní na dokončenie procesu. Čas na displeji je 0 a spustí sa fáza čistenia, ktorá trvá 3 minúty. Po dokončení čistenia upozorní alarm (5 pípnutí) a čas na displeji je 0.

Odstránenie krytu tváre

1. Otvorte vrchný kryt.
2. Stlačte pripevňovacie tlačidlo a uvoľnite skríženú pásku.
3. Uvoľnite kryt tváre a odstráňte ho z hlavy zákazníka.
4. Zatvorte vrchný kryt, odkloňte helmu a odsuňte jednotku.

Vypnutie prístroja

Po dokončení prevádzky vypnite prístroj vypínačom ON / OFF.

POUŽITIE

Vyprázdnenia odpadovej nádržky

1. Odklopte helmu do zadnej polohy, aby nedošlo k jej poškodeniu.
 2. Presuňte kolíček, ktorý drží odpadové nádržku do vzpriamenej polohy.
 3. Uchopte spodnú časť nádržky a vytiahnite ju smerom nadol a k sebe.
 4. Vylejte vodu a opačným spôsobom dajte nádržku späť.
- Upozornenie: Nádržku vyprázdňujte pred tým, než voda presiahne hornú rysku na nádržke.

Vypúšťanie vody z tela prístroja po ukončení procesu

Vypúšťanie vody z prístroja po použití zamedzuje tvorbe vodného kameňa, ktorý môže spôsobiť poškodenie.

1. Vyberte vodnú nádržku, vylejte zvyšky vody a vypláchnite ju.
2. Otočte kolík výpuste o 90 °, aby sa ventil otvoril a voda mohla vytečť do pripravenej nádoby.

Upozornenie: Počas vypúšťania môže byť voda horúca. Dbajte na zvýšenú opatrnosť, aby ste predišli popáleninám.

INFORMÁCIE ZOBRAZOVANIE NA DISPLAJI

Nasledujúce kódy na displeji ukazujú stav alebo proces, v ktorom sa prístroj nachádza.



Prístroj sa nahrieva. Počkajte, kým nebude nahrievanie dokončené.



Proces čistenia. Tento kód je zobrazovaný po dobu 59 sekúnd po začiatku čistení.



Proces čistenia. Tento kód sa zobrazuje po dobu 2. minúty čistenia.



Proces čistenia. Tento kód sa zobrazuje po dobu 3. minúty čistenia.



Vodná nádržka je prázdna. Dolejte vodu.



Nadbytok vody. Vypnite prístroj, vyberte nádržku na vodu a vypustite z nej vodu aj z hlavnej jednotky. Naplňte nádržku a uistite sa, že nikde nepreteká. Nádržku vložte späť do prístroja a prístroj zapnite. Pokiaľ prístroj neukazuje tento kód, môžete pokračovať v práci.



Prístroj je v nečinnosti. Vyberte funkciu a stlačte tlačidlo START/STOP.

ÚDRŽBA

Pred údržbou sa uistite, že je prístroj vypojený zo zásuvky.

Vnútoraná časť prilby

Vnútoraná časť prilby sa veľmi ľahko znečistí, takže je nutné ju pravidelne čistiť. Zvyšky vlasov alebo vlasových prostriedkov môžu spôsobiť zlú funkčnosť alebo poškodenie zariadenia.

Ak je vnútoraná časť znečistená od farieb alebo iných vlasových prípravkov, ihneď ju utrite mäkkou vlhkou handričkou.

Kovové časti, ovládací panel

Čistite mäkkou suchou handričkou. Ak sa na ovládací panel dostane väčšie množstvo vody, okamžite ho vysušte, aby nedošlo k poškodeniu elektrických častí prístroja.

plastové časti

Čistite mäkkou suchou handričkou. Pre vyčistenie odolnejších škvŕn použite zriedený neutrálny čistiaci prostriedok.

Údržba vodnej nádržky

Ak budete vodnú nádržku čistiť nejakým čistiacim prostriedkom, dôkladne ho vypláchnite. Zvyšky čistiaceho prostriedku môžu spôsobiť zlú funkčnosť alebo poškodenie zariadenia.

Údržba ochranného krytu tváre

Ochranný kryt tváre čistite pomocou pracieho prášku a opätovne ich použite až po dôkladnom uschnutí.

UPOZORNENIE: Nepoužívajte nasledujúce čističlá: riedidlo, alkohol, benzín, petrolej alebo iné prchavé chemikálie; vosky, abrazívne špongie atď.