

REMINGTON®

Volume and Protect



AS8110

Thank you for buying your new Remington® product. Please read these instructions carefully and keep them safe.

Remove all packaging before use.

⚠ IMPORTANT SAFETY INSTRUCTIONS

Warning – for additional protection the installation of a residual current device (RCD) with a rated residual operating current not exceeding 30mA is advisable in the electrical circuit supplying the bathroom. Ask an electrician for advice.

- 1 This appliance can be used by children aged from 8 years and above and persons with reduced physical, sensory or mental capabilities or lack of experience and knowledge if they have been supervised/instructed and understand the hazards involved. Children shall not play with the appliance. Cleaning and user maintenance shall not be done by children unless they are older than 8 and supervised. Keep the appliance and cable out of reach of children under 8 years.
- 2 Do not immerse the appliance in liquid; do not use it near water in a bath-tub, basin or other vessel; and don't use it outdoors. 
- 3 For UK, Household Use Only. Currently, the fitting in a bathroom of an electrical socket suitable or capable of operating the dryer/straightener is not permitted (see BS7671).
- 4 Keep direct airflow away from eyes or other sensitive areas.
- 5 Do not allow any part of the appliance to touch the face, neck or scalp.
- 6 Do not place the appliance on any soft furnishings.
- 7 During use, always ensure the inlet and outlet grilles are not blocked in any way as this will cause the unit to automatically stop. If this should occur, switch off and allow the unit to cool.
- 8 Ensure the inlet grille is free from obstructions such as fluff, loose hair etc.
- 9 Do not leave the appliance unattended while plugged in.
- 10 Do not set the appliance down while still on.
- 11 Do not use attachments other than those we supply.
- 12 Do not twist or kink the cable, or wrap it round the appliance.
- 13 Do not use the appliance if it is damaged or malfunctions.
- 14 Do not use the product with a damaged power cord or plug.
- 15 This appliance is not intended for commercial or salon use.
- 16 Let the appliance cool down before cleaning and storing away.

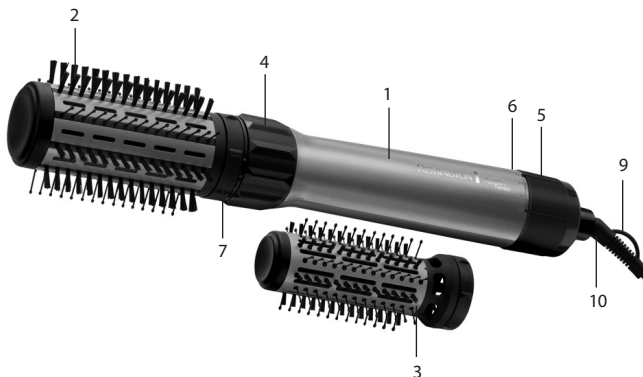



KEY FEATURES

- 1 1000 Watt power handle
- 2 50mm thermal mixed bristle brush
- 3 40mm thermal mixed bristle brush
- 4 2-way rotation switch
- 5 Speed/heat setting switch
- 6 Cool setting
- 7 Attachment locking ring
- 8 Inlet grill
- 9 Hang up loop
- 10 Swivel cord

PRODUCT FEATURES

- 1000 watts.
- Advanced ceramic coated barrels infused with Keratin micro conditioners.
- 2 speed/heat settings for versatile styling.
- Cool setting to help set your style.

INSTRUCTIONS FOR USE

- 1 Wash and condition your hair as normal.
- 2 Squeeze out excess moisture with a towel and comb through.
- ★ Hairsprays contain flammable material – do not use while using this product.
- 3 Select your attachment before you turn on the appliance.
- 4 Attachments can be connected to the power handle by simply aligning the arrows (▽) on the attachment locking ring with channels on around the edge of the power handle and pushing together. Click the attachment locking ring to the left in the direction of the lock arrow (△ ) to lock into place.
- 5 Plug the product into the mains power supply.
- 6 Dry length and roots partially prior to styling.
- ★ Tip: for best results aim for 80% dry hair.
- 7 Section the hair prior to styling. Style the lower layers first.
- 8 The 50mm bristle brush adds volume and fullness and is ideal for mid to longer hair.
- 9 The 40mm bristle brush adds root volume and creates loose curls. Ideal for shorter, fine hair.
- 10 To use the rotating function, turn the switch to the right for the brush to rotate clockwise.
- 11 Wrap the bottom of the hair around the brush.
- 12 Turn the rotating switch left to wind hair around the brush, stopping at the roots.
- 13 Turn the rotating switch to the opposite direction to unwind.
- 14 Let the attachments cool before removing.
- 15 To remove attachments, click the attachment locking ring to the right in the direction of the unlock arrow (▽ ) and pull the attachment away from the main housing.
- 16 Add volume to the roots to finish the look.
- 17 After use, turn the appliance off and unplug.

CLEANING AND MAINTENANCE

- Unplug the appliance and allow to cool.
- To maintain peak product performance and to prolong motor life, it is important to regularly remove any dust and dirt from the inlet grill and clean with a soft brush.
- Wipe all the surfaces with a damp cloth.
- Don't use harsh or abrasive cleaning agents or solvents.



ENVIRONMENTAL PROTECTION

To avoid environmental and health problems due to hazardous substances in electrical and electronic goods, appliances marked with this symbol must not be disposed of with unsorted municipal waste, but recovered, reused or recycled.



Vielen Dank, dass Sie sich für den Kauf dieses Remington® Produkts entschieden haben.

Lesen Sie diese Bedienungsanleitung aufmerksam durch und bewahren Sie sie auf. Entfernen Sie die Verpackung vor dem Gebrauch vollständig.

WICHTIGE SICHERHEITSHINWEISE

- 1 Dieses Gerät ist für die Nutzung von Kindern ab 8 Jahren sowie von Personen mit eingeschränkten physischen, sensorischen oder geistigen Fähigkeiten oder Mangel an Erfahrung und Wissen geeignet, wenn ihnen die Handhabung erklärt wurde/ sie dabei beaufsichtigt werden und ihnen die damit verbundenen Gefahren bewusst sind. Kinder dürfen nicht mit dem Gerät spielen. Reinigung und Pflege dürfen nicht von Kindern durchgeführt werden, es sei denn sie sind älter als 8 Jahre und werden dabei beaufsichtigt. Bewahren Sie das Gerät und das Kabel außer Reichweite von Kindern unter 8 Jahren auf.
- 2 Tauchen Sie das Gerät nicht in Flüssigkeiten. Verwenden Sie es nicht in der Nähe einer Badewanne, einem Behälter oder anderen Gefäßen, die Wasser enthalten, und verwenden Sie es nicht im Freien. 
- 3 Achtung - als zusätzliche Schutzmaßnahme ist der Einbau einer Fehlerstrom-Schutzeinrichtung mit einem Bemessungsdifferenzstrom (nicht über 30mA) in den Stromkreislauf im Badezimmer ratsam. Fragen Sie einen Elektriker um Rat.
- 4 Richten Sie den Luftstrom nicht direkt auf die Augen oder andere empfindliche Bereiche.
- 5 Achten Sie darauf, dass kein Bestandteil des Geräts mit dem Gesicht, dem Nacken oder der Kopfhaut in Berührung kommt.
- 6 Legen Sie das Gerät nicht auf weiche Möbel.
- 7 Achten Sie bei der Benutzung darauf, dass der Luftfilter nicht blockiert wird, da das Gerät sonst automatisch stoppt. Sollte das geschehen, schalten Sie das Gerät ab und lassen es etwas abkühlen.
- 8 Achten Sie darauf, dass der Luftfilter frei von Hindernissen ist, wie Staubflusen, lose Haare, etc.
- 9 Lassen Sie das angeschlossene Gerät auf keinen Fall unbeaufsichtigt.
- 10 Legen Sie das Gerät nicht ab, solange es eingeschaltet ist.
- 11 Verwenden Sie nur das von uns zur Verfügung gestellte Zubehör.
- 12 Achten Sie darauf, dass Sie das Kabel nicht knicken oder verdrehen. Wickeln Sie es auch nicht um das Gerät.
- 13 Verwenden Sie das Gerät nicht, wenn es beschädigt ist oder nicht richtig funktioniert.

- 14 Verwenden Sie das Gerät nicht, wenn das Stromkabel oder der Netzstecker beschädigt ist.
- 15 Dieses Gerät ist nicht für die gewerbliche Nutzung geeignet.
- 16 Lassen Sie das Gerät vor dem Reinigen und Verstauen vollständig abkühlen.

HAUPTMERKMALE

- 1 1000 Watt Leistung
- 2 50 mm Rundbürste mit Mischborsten
- 3 40 mm Rundbürste mit Mischborsten
- 4 Ringschalter zur Rotation im Rechts- und Linkslauf
- 5 Schalter Heiz-/ Gebläsestufen
- 6 Abkühlstufe
- 7 Aufsatz-Verschlussring
- 8 Lufteinlassgitter
- 9 Aufhängeöse
- 10 Kabel mit Drehgelenk

PRODUKTEIGENSCHAFTEN

- 1000 Watt Leistung.
- Warmluftstyler mit hochwertiger Keramikbeschichtung angereichert mit Keratin Mikrowirkstoffen.
- 2 Heiz-/Gebläsestufen für vielseitiges Styling.
- Kaltluft um Ihr Styling zu fixieren.

BEDIENUNGSANLEITUNG

- 1 Waschen und pflegen Sie Ihr Haar wie immer.
- 2 Nasses Haar mit einem Handtuch abtrocknen und gründlich durchkämmen.
- ★ Haarsprays enthalten entzündliche Stoffe – verwenden Sie kein Haarspray, während das Gerät in Betrieb ist.
- 3 Wählen Sie den gewünschten Aufsatz aus, bevor Sie das Gerät einschalten.
- 4 Sie können die Aufsätze ganz einfach auf dem Gerätegriff befestigen, indem Sie die Pfeile (▽) des Aufsatz-Verschlussrings an den Rillen rund um den Rand des Griffs ausrichten und beide zusammendrücken. Lassen Sie den Aufsatz-Verschlussring mit einer Linksdrehung in Richtung des Verschlusspfeils (△) einrasten.
- 5 Stecken Sie den Netzstecker des Geräts in die Steckdose.
- 6 Lassen Sie Ihr Haar vor dem Styling nicht vollständig trocknen.

- ✱ Tipp: Für ein optimales Ergebnis sollte Ihr Haar zu 80% trocken sein.
- 7 Teilen Sie das Haar vor dem Stylen ab. Stylen Sie zuerst die untenliegenden Strähnen.
- 8 Die 50 mm Rundbürste verleiht Ihrem Haar mehr Volumen und Fülle und eignet sich optimal für mittellanges bis langes Haar.
- 9 Die 40 mm Rundbürste verleiht Ihrem Haar am Ansatz mehr Volumen. Besonders geeignet für weichfallende Locken bei kürzerem, dünnem Haar.
- 10 Um die Rotationsfunktion zu nutzen, drehen Sie den Ringschalter nach rechts und die Warmluftbürste dreht sich im Uhrzeigersinn.
- 11 Wickeln Sie die Haarenden um die Bürste.
- 12 Drehen Sie den Rotationsschalter nach links um das Haar bis zum Ansatz um die Bürste zu wickeln.
- 13 Drehen Sie den Rotationsschalter in die entgegengesetzte Richtung, um das Haar wieder zu lösen.
- 14 Lassen Sie die Aufsätze vor dem Entfernen abkühlen.
- 15 Um die Aufsätze zu entfernen, drehen Sie den Aufsatz-Verschlussring nach rechts in Richtung des Entriegelungspfeils () und ziehen Sie den Aufsatz aus dem Hauptgehäuse.
- 16 Verleihen Sie Ihrem Styling mit mehr Volumen am Ansatz den letzten Schliff.
- 17 Wenn Sie fertig sind, schalten Sie das Gerät aus und ziehen den Netzstecker aus der Steckdose.

REINIGUNG UND PFLEGE

- Ziehen Sie den Netzstecker und lassen Sie das Gerät abkühlen.
- Um die gute Leistung des Produkts zu erhalten und die Lebensdauer des Motors zu verlängern, ist es wichtig, dass Sie regelmäßig den Staub und Schmutz vom hinteren Luftfilter entfernen und das Gitter mit einer weichen Bürste reinigen.
- Wischen Sie alle Oberflächen mit einem feuchten Tuch ab.
- Verwenden Sie keine aggressiven oder scheuernden Reinigungs- oder Lösungsmittel.

UMWELTSCHUTZ

Auf Grund der in elektrischen und elektronischen Geräten verwendeten umwelt- und gesundheitsschädigenden Stoffe dürfen Geräte, die mit diesem Symbol gekennzeichnet sind, nicht über den normalen Hausmüll entsorgt werden, sondern müssen wiederaufbereitet, wiederverwertet oder recycelt werden.



Hartelijk dank voor het kopen van uw nieuwe Remington® product. Lees de instructies voor gebruik zorgvuldig door en bewaar deze op een veilige plaats, zodat u deze later nog eens door kunt lezen. Verwijder alle verpakkingsmaterialen voor gebruik.

⚠ BELANGRIJKE VEILIGHEIDSVOORSCHRIFTEN

- 1 Dit apparaat mag alleen gebruikt worden door kinderen van 8 jaar en ouder en personen met mindere fysieke, zintuiglijke of mentale vaardigheden of met een gebrek aan ervaring en kennis, indien zij onder toezicht staan/ instructies hebben ontvangen en de gevaren begrijpen die van toepassing zijn. Kinderen mogen niet met het apparaat spelen. Schoonmaak en onderhoud mag niet door kinderen uitgevoerd worden tenzij ze ouder dan 8 jaar zijn en onder toezicht staan. Houd het apparaat en het snoer buiten het bereik van kinderen onder de 8 jaar.
- 2 Dompel het apparaat niet onder in vloeistoffen, gebruik het niet in de buurt van water (bv. badkuipen, douches, wastafels of andere reservoirs die water of andere vloeistoffen bevatten) en gebruik het niet in de buitenlucht. 
- 3 Waarschuwing - voor aanvullende veiligheid wordt de installatie van een aardlekschakelaar (ALS) met een nominale lekstroom die niet groter is dan 30mA geadviseerd. Raadpleeg uw installateur.
- 4 Richt de luchtstroom niet op de ogen of andere gevoelige plaatsen.
- 5 Vermijd dat enig deel van het apparaat in contact komt met het gezicht, nek, oren of hoofdhuid.
- 6 Plaats het apparaat niet op stoffering.
- 7 Let er tijdens het gebruik op dat de inlaat- en uitlaatroosters op geen enkele wijze zijn geblokkeerd. Hierdoor zal het apparaat automatisch uitschakelen. Als dit gebeurt, schakelt u het apparaat uit en laat het afkoelen.
- 8 Zorg ervoor dat het rooster vrij is van pluïsjes, losse haren, etc.
- 9 Laat het apparaat niet onbeheerd achter wanneer deze op het stopcontact is aangesloten.
- 10 Leg het apparaat niet neer terwijl deze aanstaat.
- 11 Gebruik geen andere accessoires of hulpstukken anders dan die door Remington® zijn/worden geleverd.
- 12 Zorg ervoor dat het snoer niet gedraaid of beschadigd is. Wikkel het snoer niet om het apparaat.
- 13 Gebruik het apparaat niet wanneer deze beschadigd is of storingen vertoont.
- 14 Gebruik dit product niet met een beschadigd snoer of een beschadigde stekker.

- 15 Dit apparaat is niet bedoeld voor commercieel gebruik of gebruik in een salon.
- 16 Laat het apparaat afkoelen, voordat deze wordt gereinigd en opgeborgen.

BELANGRIJKSTE KENMERKEN

- 1 1000 Watt vermogen
- 2 50mm thermische borstel met gemengde borstelharen
- 3 40mm thermische borstel met gemengde borstelharen
- 4 Schakelaar voor 2 draairichtingen
- 5 Schakelaar voor instelling van snelheid/warmtestand
- 6 Cool shot (koude lucht)
- 7 Vergrendeling van opzetstuk
- 8 Inlaatrooster
- 9 Ophangoog
- 10 Draaibaar snoer

PRODUCTSPECIFICATIES

- 1000 watt.
- Opzetstukken met een Advanced Keratin Ceramic coating geïmpregneerd met verzorgend keratine.
- 2 warmtestanden/snelheden voor een veelzijdige styling.
- Koud stylen, voor uw eigen model.

GEBRUIKSAANWIJZING

- 1 Was en verzorg uw haar zoals gewoonlijk.
- 2 Maak het haar handdoekdroog en kam het door.
- ★ Haarspray bevat brandbare materialen - gebruik deze niet terwijl u het apparaat gebruikt.
- 3 Kies een opzetstuk voor u het apparaat aanzet.
- 4 De opzetstukken kunnen op het handvat worden geplaatst door gewoon de pijlen (∇) op de vergrendeling van het opzetstuk op één lijn te brengen met de groeven rond de rand van het handvat en deze twee elementen tegen elkaar te duwen. Draai de vergrendeling van het opzetstuk linksom in de richting van de vergrendelpijl (△) tot u een klik hoort en het opzetstuk vastzit.
- 5 Steek de stekker van het apparaat in het stopcontact.
- 6 Droog het haar gedeeltelijk tot aan de haarwortels alvorens te stylen.

- ✱ Tip: voor het beste resultaat blaast u het haar tot het ongeveer 80% is gedroogd.
- 7 Verdeel het haar in secties, voordat u met het stylen begint. Begin altijd eerst met de onderste laag.
- 8 De 50mm borstel met gemengde borstelharen zorgt voor volume en een voller kapsel en is ideaal voor middellang tot lang haar.
- 9 De 40mm borstel met gemengde borstelharen zorgt voor volume bij de haaraanzet en losse krullen. Ideaal voor korter en fijner haar.
- 10 Om de rotatiefunctie te gebruiken, moet u de schakelaar naar rechts draaien om de borstel met de klok mee te laten draaien.
- 11 Draai de onderkant van het haar rond de borstel.
- 12 Draai de draaischakelaar linksom om het haar tot aan de haarwortels rond de borstel te wikkelen.
- 13 Draai de draaischakelaar rechtsom om het haar los te maken.
- 14 Laat de opzetstukken afkoelen, voor u deze verwijdert.
- 15 Om opzetstukken te verwijderen, draait u de vergrendelring van het opzetstuk rechtsom in de richting van de ontgrendelpijl (▽) tot u een klik hoort en trekt u het van de handgreep.
- 16 Voeg volume aan de haarwortels toe om de look af te werken.
- 17 Na gebruik zet u het apparaat uit en haalt u de stekker uit het stopcontact.

REINIGING EN ONDERHOUD

- Haal de stekker van het apparaat uit het stopcontact en laat het apparaat afkoelen.
- Om de topprestatie van het apparaat te behouden en de levensduur van de motor te verlengen, is het belangrijk dat u regelmatig stof en vuil van het rooster verwijdert en deze reinigt met een zachte borstel.
- Veeg alle oppervlakken af met een vochtige doek.
- Gebruik geen agressief of schurend reinigingsmiddel of oplosmiddel.

BESCHERM HET MILIEU

Om milieu- en gezondheidsproblemen als gevolg van gevaarlijke stoffen in elektrische en elektronische producten te vermijden, mogen apparaten met dit symbool niet worden weggegooid met niet-gesorteerd gemeentelijk afval, maar moeten ze worden teruggewonnen, opnieuw gebruikt of gerecycled.



Merci d'avoir acheté ce produit Remington®. Avant l'utilisation, veuillez lire attentivement ces instructions et conservez-les dans un endroit sûr. Retirez tout l'emballage avant utilisation.

⚠ MISES EN GARDE IMPORTANTES

- 1 L'utilisation, le nettoyage ou la maintenance de l'appareil par des enfants d'au moins huit ans ou par des personnes aux aptitudes physiques, sensorielles ou mentales réduites ou un manque d'expérience ou de savoir-faire, devra se faire uniquement après avoir reçu des instructions appropriées et sous la supervision adéquate d'un adulte responsable afin d'assurer une manipulation en toute sécurité et d'éviter tout risque de danger. Les enfants ne doivent pas jouer avec l'appareil. La maintenance de l'appareil ne doit pas être faite par des enfants de moins de huit ans et sans supervision. Gardez l'appareil hors de portée des enfants de moins de huit ans.
- 2 Ne pas plonger l'appareil sous l'eau ou tout autre liquide. Ne pas utiliser à proximité d'une baignoire, d'une douche, d'un lavabo ou de tout autre équipement contenant de l'eau ni à l'extérieur. 
- 3 Avertissement – pour une protection supplémentaire, l'installation d'un dispositif différentiel à courant résiduel (RCD), avec un courant opérationnel résiduel nominal non supérieur à 30mA, est recommandé dans le circuit électrique alimentant la salle de bain. Demandez conseil à un électricien.
- 4 Gardez le flux d'air hors de portée des yeux ou d'autres zones sensibles.
- 5 Evitez tout contact de l'appareil avec le visage, le cou ou le cuir chevelu.
- 6 Ne pas placer l'appareil sur des tissus d'ameublement.
- 7 En cours d'utilisation, prenez garde à ce que les grilles internes et externes ne soient jamais bloquées, ce qui entraînerait un arrêt automatique de l'appareil. Si cela se produit, éteignez l'appareil et laissez-le refroidir.
- 8 Assurez-vous que la grille interne ne soit pas obstruée par de la poussière, des cheveux, etc.
- 9 Ne pas laisser l'appareil sans surveillance lorsqu'il est branché.
- 10 Ne déposez pas l'appareil sur une surface quand il est encore en fonctionnement.
- 11 Ne pas utiliser d'autres accessoires que ceux fournis.
- 12 Ne pas tordre et enrouler le cordon autour de l'appareil.
- 13 N'utilisez pas l'appareil s'il fonctionne mal ou est endommagé.
- 14 N'utilisez pas cet appareil si le cordon d'alimentation ou la prise est endommagé.

- 15 Cet appareil n'est pas destiné à une utilisation commerciale ou en salon.
16 Laissez l'appareil refroidir avant de le nettoyer et de le ranger.

PRINCIPALES CARACTÉRISTIQUES

- 1 Puissance de 1000 Watt
- 2 Brosse thermique à poils mixtes de 50 mm
- 3 Brosse thermique à poils mixtes de 40 mm
- 4 Brosse rotative bi-directionnelle
- 5 Bouton de réglage de la température/vitesse
- 6 Air frais
- 7 Bague de verrouillage des accessoires
- 8 Grille d'entrée
- 9 Anneau de suspension
- 10 Cordon rotatif

FONCTIONS DU PRODUIT

- 1000 Watts.
- Revêtement Advanced Keratin Ceramic : imprégné d'un soin à la Keratine.
- 2 niveaux de température/vitesse pour des styles variés.
- Air frais pour coiffer vos cheveux.

INSTRUCTIONS D'UTILISATION

- 1 Lavez et traitez vos cheveux comme à votre habitude.
- 2 Retirez l'excédent d'humidité avec une serviette et peignez.
- * Les sprays pour cheveux contiennent des produits inflammables – ne pas les utiliser lorsque l'appareil est en cours d'utilisation.
- 3 Sélectionnez votre accessoire avant d'allumer l'appareil.
- 4 Les accessoires peuvent être facilement reliés à la poignée en alignant les flèches (▽) situées sur la bague de verrouillage des accessoires avec les rainures situées sur le bord de la poignée et en appuyant pour assurer la fixation. Faites glisser la bague de verrouillage des accessoires vers la gauche en direction de la flèche de verrouillage (△ ) pour verrouiller.
- 5 Branchez l'appareil.
- 6 Séchez partiellement la longueur et les racines des cheveux avant de commencer à coiffer.
- * Conseil : pour des résultats optimaux, utilisez l'appareil sur des cheveux secs à 80 %.

- Commencez par diviser vos cheveux par mèches. Coiffez tout d'abord la partie inférieure.
- La brosse à poils mixtes de 50 mm ajoute du volume et de la tenue et est idéale pour les cheveux longs et mi-longs.
- La brosse à poils mixtes de 40 mm ajoute du volume aux racines et crée des boucles lâches. Idéale pour les cheveux courts et fins.
- Pour utiliser la fonction de rotation, faites pivoter la poignée vers la droite pour que la brosse pivote dans le sens des aiguilles d'une montre.
- Enroulez la partie inférieure des cheveux autour de la brosse.
- Faites pivoter le commutateur rotatif vers la gauche pour enrouler les cheveux autour de la brosse, en vous arrêtant au niveau des racines.
- Faites pivoter le commutateur rotatif dans le sens contraire pour dérouler les cheveux.
- Laissez les accessoires refroidir avant de les démonter.
- Pour retirer les accessoires, faites glisser la bague de verrouillage des accessoires vers la droite en direction de la flèche de déverrouillage () et tirez sur l'accessoire pour le séparer de la poignée.
- Ajoutez du volume aux racines pour parfaire le style.
- Lorsque vous avez terminé, éteignez l'appareil et débranchez-le.

NETTOYAGE ET ENTRETIEN

- Débranchez l'appareil et laissez-le refroidir.
- Pour maintenir la meilleure performance possible de l'appareil et prolonger la durée de vie du moteur, il est important de nettoyer régulièrement la poussière et la saleté du filtre et de nettoyer ce dernier avec une brosse douce.
- Essuyez toutes les surfaces avec un chiffon humide.
- N'utilisez pas des produits d'entretien abrasifs ou des solvants.

PROTÉGER L'ENVIRONNEMENT

Afin d'éviter des problèmes environnementaux ou de santé occasionnés par les substances dangereuses contenues dans les appareils électriques et électroniques, les appareils marqués de ce symbole ne doivent pas être jetés avec les déchets municipaux non triés. Ils doivent être triés afin de faciliter le recyclage.



Gracias por comprar nuestro nuevo producto Remington®. Lea detenidamente las instrucciones y guárdelas en un lugar seguro.

Retire todo el embalaje antes de usar el producto.

⚠ INSTRUCCIONES DE SEGURIDAD IMPORTANTES

- 1 Los niños mayores de 8 años y personas sin el conocimiento o la experiencia necesarios o con discapacidades físicas, mentales o sensoriales pueden utilizar este aparato si han recibido las instrucciones apropiadas, son supervisados y comprenden los peligros que conlleva su uso. Los niños no deben jugar con el aparato. La limpieza y el mantenimiento no deberán ser realizados por niños, salvo que sean mayores de 8 años y estén supervisados. Mantenga el aparato y el cable fuera del alcance de niños menores de 8 años.
- 2 No sumerja el aparato en ningún líquido, no lo use cerca del agua (de la bañera, del lavabo ni de cualquier otro recipiente) y tampoco en exteriores. 
- 3 Advertencia: para mayor protección se recomienda instalar un interruptor diferencial con una corriente residual nominal que no supere los 30 mA en el circuito eléctrico del cuarto de baño. Solicite más información a su electricista.
- 4 No dirija el flujo de aire hacia los ojos o hacia otras zonas sensibles.
- 5 No permita que ninguna parte del aparato toque la cara, el cuello o el cuero cabelludo.
- 6 No deje el aparato sobre materiales blandos como almohadones, ropa de cama, alfombras, etc.
- 7 Cuando utilice el aparato, procure que las rejillas de entrada y salida no queden bloqueadas ya que de ser así el aparato se parará automáticamente. Si esto ocurriese, apague el aparato y deje que se enfríe.
- 8 Asegúrese de que la rejilla de entrada de aire no esté obstruida por pelusa, pelos, etc.
- 9 No deje el aparato sin vigilancia mientras esté enchufado.
- 10 No deje el aparato sobre ninguna superficie mientras esté encendido.
- 11 No utilice accesorios distintos de los suministrados.
- 12 No retuerza ni enrolle el cable, tampoco alrededor del aparato.
- 13 No use el aparato si está dañado o funciona mal.
- 14 No utilice el producto con cables o enchufes dañados.
- 15 Este aparato no es para uso comercial ni para peluquerías.
- 16 Deje que el aparato se enfríe antes de limpiarlo y guardarlo.

CARACTERÍSTICAS PRINCIPALES

- 1 Mango de 1000 W
- 2 Cepillo térmico de cerdas mixtas de 50 mm
- 3 Cepillo térmico de cerdas mixtas de 40 mm
- 4 Interruptor giratorio de 2 direcciones
- 5 Interruptor de velocidad/temperatura
- 6 Ráfaga de aire frío
- 7 Anillo de bloqueo de accesorios
- 8 Rejilla de entrada
- 9 Gancho para colgar
- 10 Cable giratorio

CARACTERÍSTICAS DEL PRODUCTO

- 1000 W.
- Barriles revestidos de cerámica avanzada con microacondicionadores de queratina.
- 2 posiciones de velocidad/temperatura para un peinado más versátil.
- Función de ráfaga de aire frío para fijar el peinado.

INSTRUCCIONES DE USO

- 1 Lávese y acondicione el cabello como hace habitualmente.
- 2 Seque el exceso de humedad del cabello con una toalla y proceda a peinarse.
- ★ La laca contiene materiales inflamables: no la aplique mientras utilice el aparato.
- 3 Seleccione el accesorio antes de encender el aparato.
- 4 Puede acoplar los accesorios al mango fácilmente, alineando las flechas (▽) del anillo de bloqueo de accesorios con las acanaladuras que rodean el extremo del mango y empujando para que encajen. Gire el anillo de bloqueo de accesorios hacia la izquierda en la dirección de la flecha de bloqueo (△) hasta que encaje en su sitio.
- 5 Enchufe el aparato.
- 6 Seque parcialmente el cabello de la raíz a las puntas antes de comenzar a moldearlo.
- ★ Recomendación: para lograr mejores resultados seque el cabello al 80 %.
- 7 Divida el pelo en secciones antes de moldearlo. Trabaje siempre primero las capas inferiores.

- 8 El cepillo de cerdas de 50 mm aporta volumen y cuerpo y es ideal para melenas medianas o largas.
- 9 El cepillo de cerdas de 40 mm aporta volumen a la raíz y crea rizos sueltos. Ideal para un cabello corto y fino.
- 10 Para utilizar la función de rotación, gire el interruptor a la derecha para que el cepillo gire en el sentido de las agujas del reloj.
- 11 Enrolle la parte inferior del cabello alrededor del cepillo.
- 12 Gire el interruptor giratorio hacia la izquierda para enrollar el cabello alrededor del cepillo hasta las raíces.
- 13 Gire el interruptor giratorio en sentido contrario para desenrollar el cabello.
- 14 Deje enfriar los accesorios antes de retirarlos.
- 15 Para extraer los accesorios, gire el anillo de bloqueo de accesorios hacia la derecha en la dirección de la flecha de desbloqueo () y tire del accesorio para separarlo de la unidad principal.
- 16 Añada volumen a las raíces para dar al peinado el toque final.
- 17 Cuando haya acabado, apague el aparato y desenchúfelo.

LIMPIEZA Y MANTENIMIENTO

- Desenchufe el aparato y déjelo enfriar.
- Para conservar el máximo rendimiento del producto y prolongar la vida del motor, es importante retirar regularmente el polvo y la suciedad de la rejilla de entrada y limpiarla con un cepillo suave.
- Limpie todas las superficies con un paño húmedo.
- No utilice disolventes o agentes de limpieza fuertes o abrasivos.

PROTECCIÓN MEDIOAMBIENTAL

Para evitar problemas medioambientales y de salud debido a las sustancias peligrosas con que se fabrican los productos eléctricos y electrónicos, los aparatos con este símbolo no se deben desechar junto con el resto de residuos municipales, sino que se deben recuperar, reutilizar o reciclar.



Grazie per aver acquistato il vostro nuovo prodotto Remington®. Prima dell'uso, leggere attentamente le istruzioni e conservarle.
Rimuovere tutto l'imballaggio prima dell'uso.

IMPORTANTI MISURE DI SICUREZZA

- 1 L'apparecchio può essere utilizzato solo da bambini di età uguale o superiore agli otto anni o da persone con ridotte capacità fisiche, sensoriali o mentali che abbiano ricevuto istruzioni appropriate e che abbiano compreso i possibili rischi. I bambini non devono giocare con l'apparecchio. L'uso, la pulizia o la manutenzione dell'apparecchio può essere effettuata solo da bambini di età superiore agli otto anni e sotto la supervisione di un adulto. Tenere l'apparecchio e il cavo fuori dalla portata dei bambini di età inferiore agli otto anni.
- 2 Non immergere l'apparecchio in sostanze liquide; non usarlo nelle vicinanze di acqua in vasca da bagno, lavandino o altro recipiente; e non utilizzarlo all'esterno. 
- 3 Avvertenza – per una protezione aggiuntiva è consigliabile l'installazione di un interruttore differenziale (RCD) con corrente nominale operativa residua non superiore a 30mA nel circuito elettrico di alimentazione. Chiedere consiglio ad un elettricista.
- 4 Tenere il flusso d'aria diretta lontano dagli occhi e da altre zone sensibili.
- 5 Non mettere a contatto qualsiasi parte dell'apparecchio con volto, collo o cuoio capelluto.
- 6 Non collocare l'apparecchio su mobili delicati.
- 7 Durante l'uso, fare attenzione che la griglia posteriore non sia bloccata in quanto ciò causerebbe l'arresto automatico dell'apparecchio. Se questo dovesse succedere, spegnere e fare raffreddare l'apparecchio.
- 8 Assicurarsi che la griglia posteriore sia libera da ostruzioni quali lanugine, capelli etc.
- 9 Non lasciare l'apparecchio incustodito quando è collegato alla presa.
- 10 Non appoggiare l'apparecchio mentre è in funzione.
- 11 Non utilizzare accessori diversi da quelli forniti in dotazione.
- 12 Non attorcigliare o arrotolare il cavo e non avvolgerlo attorno all'apparecchio.
- 13 Non utilizzare l'apparecchio se danneggiato o malfunzionante.
- 14 Non utilizzare l'apparecchio con un cavo di alimentazione o una spina danneggiati.
- 15 Questo apparecchio non è destinato all'uso commerciale o professionale.
- 16 Lasciare raffreddare l'apparecchio prima di pulirlo e riporlo.



CARATTERISTICHE PRINCIPALI

- 1 Potenza: 1000 Watt
- 2 Spazzola termica da 50mm con setole miste
- 3 Spazzola termica da 40mm con setole miste
- 4 Anello per la rotazione in entrambe le direzioni
- 5 Interruttore velocità / temperatura
- 6 Colpo d'aria fredda
- 7 Anello di blocco dell'accessorio
- 8 Griglia d'ingresso
- 9 Anello d'aggancio
- 10 Cavo girevole

CARATTERISTICHE DEL PRODOTTO

- 1000 watt.
- Rivestimento in ceramica di ultima generazione infuso di cheratina.
- 2 impostazioni di velocità/temperatura per un'acconciatura versatile.
- Colpo d'aria fredda per fissare la piega.

ISTRUZIONI PER L'USO

- 1 Lavare e trattare i vostri capelli normalmente.
- 2 Eliminare l'acqua in eccesso con un asciugamano e pettinare.
- * Gli spray per capelli contengono sostanze infiammabili – non utilizzare mentre l'apparecchio è in uso.
- 3 Montare il vostro accessorio prima di accendere l'apparecchio.
- 4 Gli accessori possono essere collegati all'impugnatura semplicemente allineando le frecce () sull'anello di blocco dell'accessorio con le fessure intorno al bordo dell'impugnatura e spingendoli insieme. Ruotare l'anello di blocco dell'accessorio verso sinistra nella direzione della freccia di blocco () per bloccarlo in posizione.
- 5 Collegare l'apparecchio alla presa di corrente.
- 6 Asciugare parzialmente lunghezze e radici prima di passare allo styling.
- * Suggerimento: per risultati migliori asciugare i capelli per l'80%.
- 7 Suddividere i capelli in ciocche prima di procedere allo styling. Iniziare dalle ciocche più basse.
- 8 La spazzola da 50mm con setole aggiunge volume e corpo ed è ideale per capelli medio-lunghi.

- 9 La spazzola da 40mm con setole aggiunge volume alle radici e crea ricci morbidi. Ideale per capelli corti e sottili.
- 10 Per utilizzare la funzione rotante, ruotare l'anello a destra e tenerlo in posizione per far girare la spazzola in senso orario.
- 11 Avvolgere la parte inferiore dei capelli intorno alla spazzola.
- 12 Ruotare l'interruttore a sinistra per avvolgere i capelli intorno alla spazzola, fermandosi alle radici.
- 13 Ruotare l'interruttore nella direzione opposta per svolgere.
- 14 Lasciare raffreddare gli accessori prima di rimuoverli.
- 15 Per rimuovere gli accessori, fare scattare l'anello di blocco dell'accessorio verso destra nella direzione della freccia di sblocco () e staccare l'accessorio dall'alloggiamento principale.
- 16 Aggiungere volume alle radici per dare il tocco finale al look.
- 17 Dopo l'uso, spegnere l'apparecchio e scollegarlo dalla presa di corrente.

PULIZIA E MANUTENZIONE

- Scollegare l'apparecchio dalla presa e lasciarlo raffreddare.
- Per mantenere le prestazioni massime dell'apparecchio e prolungare la vita del motore, è importante rimuovere regolarmente qualsiasi rimasuglio di polvere e sporco dalla griglia del filtro dell'aria e pulire con una spazzolina morbida.
- Passare un panno umido su tutte le superfici.
- Non usare agenti di pulizia o solventi corrosivi o abrasivi.

PROTEZIONE DELL'AMBIENTE

Per evitare problemi all'ambiente e alla salute dovuti a sostanze dannose presenti nei dispositivi elettrici ed elettronici, gli apparecchi contrassegnati con questo simbolo non devono essere smaltiti con i rifiuti urbani indifferenziati, ma recuperati, riutilizzati o riciclati.



Tak for at have købt dit nye produkt fra Remington®. Læs venligst denne vejledning omhyggeligt før brug og bevar den godt. Fjern al emballage før brug.

VIGTIGE SIKKERHEDSFORANSTALTNINGER

- 1 Apparatet kan anvendes af børn fra 8 år og derover og personer hvis fysiske, sansemæssige eller mentale evner er nedsat, eller personer uden den fornødne erfaring, hvis de er blevet instrueret/har været under opsyn og forstår de forbundne farer. Børn må ikke lege med apparatet. Rengøring og vedligeholdelse må ikke foretages af børn, medmindre de er over 8 år og holdes under opsyn. Apparatet og ledningen skal holdes uden for rækkevidden af børn under 8 år.
- 2 Nedsæk ikke produktet i vand: brug det ikke i nærheden af vand i et badekar eller lign og brug det ikke udendørs. 
- 3 Advarsel – for yderligere beskyttelse anbefales det at installere en fejlstrømsafbryder (RCD) med en strøm på højst 30mA i strømkredsløbet, der forsyner badeværelset. Spørg en elektriker til råds.
- 4 Hold direkte luftgennemstrømning væk fra øjne og andre følsomme områder.
- 5 Lad ingen af apparatets dele komme i kontakt med ansigt, nakke eller hovedbund.
- 6 Læg ikke apparatet ned på blødt inventar.
- 7 Sørg under brug for, at indstrømnings- og udluftningsgitterne ikke på nogen måde er blokerede, da dette vil få enheden til at stoppe omgående. Hvis dette sker, skal du slukke apparatet og lade det køle af.
- 8 Sørg for at gitteret ikke er forstoppet af fx støv, løse hår etc.
- 9 Efterlad ikke apparatet uden opsyn, mens dets stik sidder i stikkontakten.
- 10 Læg ikke apparatet ned, mens det endnu er tændt.
- 11 Brug ikke andet tilbehør eller dele end det, som leveres af os.
- 12 Undgå at vride eller bøje ledningen og vikl det ikke om produktet.
- 13 Brug ikke apparatet, hvis det er beskadiget eller ikke fungerer korrekt.
- 14 Anvend ikke produktet, hvis ledningen eller stikket er beskadiget.
- 15 Dette apparat er ikke til kommerciel brug eller brug i salon.
- 16 Lad apparatet køle ned forud for at gøre det rent og lægge det væk.

HOVEDFUNKTIONER

- 1 1000 Watt motorhåndtag
- 2 50mm termisk mix børste

- 3 40mm termisk mix børste
- 4 2-vejs drejeknap
- 5 Hastigheds-/ varmeindstillingskontakt
- 6 Cool shot
- 7 Låsering til tilbehør
- 8 Indsugningsgitter
- 9 Krog til ophæng
- 10 Drejbar ledning

PRODUKTFUNKTIONER

- 1000 watt.
- Avanceret keramiskbelagte tromler indhyllet i Keratin mikro-balsampartikler.
- 2 varme-/hastighedsindstillinger for alsidig styling.
- Cool shot kreerer din stil.

INSTRUKTIONER FOR BRUG

- 1 Vask dit hår som normalt.
- 2 Vrid overskydende vand ud med et håndklæde og børst håret igennem.
- ★ Hårspray indeholder brændbart materiale –brug ikke mens du benytter dette produkt.
- 3 Vælg dit tilbehør før du tænder apparatet.
- 4 Tilbehør sættes på håndtaget ved simpelthen at rette pilene (▽) på låseringen til tilbehør ind efter kanalerne rundt langs håndtaget og trykke dem sammen. Klik låseringen til tilbehøret mod venstre i retning af låse-pilen (△) for at låse det på plads.
- 5 Sæt apparatet i stikkontakten.
- 6 Tør længder og rødder delvist, inden du styler.
- ★ Tip: Tør håret cirka 80 % for at opnå de bedste resultater.
- 7 Inddel håret i sektioner forud for styling. Udfør stylingen på det nederste lag først.
- 8 50mm børsten giver volumen og fyldighed og er ideel til mellem langt og langt hår.
- 9 40mm børsten giver volumen ved rødderne og skaber løse krøller. Ideel til kortere, fint hår.
- 10 Brug rotationsfunktionen ved at dreje knappen til højre, så vil børsten rotere i urets retning.
- 11 Rul enden af håret rundt om børsten.

- 12 Drej rotationsknappen til venstre for at sno håret rundt om børsten, stop ved rødderne.
- 13 Drej rotationsknappen i modsat retning for at sno håret ud.
- 14 Lad tilbehørsdelene køle af inden de afmonteres.
- 15 Aftag tilbehør ved at klikke låseringen til tilbehør til højre i oplåse-pilens retning (∇_I), træk derefter tilbehøret af hoveddelen.
- 16 Tilfør volumen ved rødderne for at fuldende frisuren.
- 17 Sluk og træk stikket ud når du er færdig.

RENGØRING OG VEDLIGEHOLDELSE

- Tag apparatets stik ud og lad det køle af.
- For at bevare produktets maksimale ydelse og forlænge motorens levetid, er det vigtigt at fjerne støv og snavs jævnligt fra Luftfilterets gitter og rens dette med en blød børste.
- Tør alle overfladerne af med en fugtig klud.
- Undgå at bruge skrappe eller slibende rengørings- eller opløsningsmidler.

VÆRN OM MILJØET

For at undgå sundheds- og miljøproblemer grundet farlige stoffer i elektriske og elektroniske forbrugsgoder, må apparater mærket med dette symbol ikke bortkastes sammen med usorteret husholdningsaffald, men skal genanvendes eller genbruges.



Tack för att du köpt en ny Remington®-produkt. Läs följande bruksanvisningar noggrant före användning och förvara dem på säker plats. Ta bort allt förpackningsmaterial före användning.

VIKTIGA SÄKERHETSANVISNINGAR

- 1 Denna apparat kan användas av barn över åtta år, och personer med nedsatt fysisk, sensorisk eller psykisk förmåga och med bristande erfarenhet och kunskaper får bara använda denna apparat under övervakning och handledning och om de förstår vilka risker det kan innebära. Barn ska inte använda apparaten som leksak. Rengöring och underhåll av apparaten ska inte överlåtas till barn såvida de inte är över åtta år och det sker under övervakning. Håll apparat och nätkabel borta från barn under åtta år.
- 2 Låt inte apparaten komma i kontakt med en större mängd vätska; använd ej nära vattenfylld badkar eller liknande; använd ej utomhus. 
- 3 Varning – för ytterligare skydd är det önskvärt att man installerar en jordfelsbrytare med en märkutlösningsström som inte överstiger 30 mA för badrummets strömkrets. Rådfråga en elektriker.
- 4 Håll undan den direkta luftströmmen från ögonen och andra känsliga områden.
- 5 Låt inte någon del av apparaten vidröra ansiktet, nacken eller hårbotten.
- 6 Placera inte apparaten på stoppade möbler.
- 7 Under användningen ska du se till att inte inlufts- och utblåsgallren är blockerade på något vis, eftersom det gör att enheten automatiskt stannar. Händer detta ska du stänga av och låta apparaten svalna
- 8 Se till att inluftsgallret är fritt från hinder som damm, löst hår o.s.v.
- 9 Lämna inte apparaten utan uppsikt när den är inkopplad.
- 10 Lägg inte ifrån dig apparaten så länge som den är inkopplad.
- 11 Använd inga andra tillbehör än de som medföljer.
- 12 Undvik att vrida och snurra på sladden.
- 13 Använd inte apparaten om den är skadad eller fungerar dåligt.
- 14 Använd inte produkten om kabeln eller kontakten är skadad.
- 15 Denna apparat är inte avsedd för kommersiellt bruk eller för frisörsalonger.
- 16 Låt apparaten svalna före rengöring och förvaring.

NYCKELFUNKTIONER

- 1 1000 watt krafthandtag
- 2 Värmeborste med 50 mm långa, blandade piggar
- 3 Värmeborste med 40 mm långa, blandade piggar

- 4 Omkopplare med 2-vägsrotation
- 5 Lägen för hastighet/värme
- 6 Avkylning
- 7 Låsring för tillbehör
- 8 Luftintagsgaller
- 9 Upphångningsögla
- 10 Vridbart sladdfäste

PRODUKTEGENSKAPER

- 1000 watt.
- Tekniskt avancerade spolar fyllda med keratin i form av mikro balsam.
- 2 inställningar för hastighet/värme för en flexibel styling.
- Kalluftsläge för att fixera din frisyr.

BRUKSANVISNING

- 1 Tvätta och balsamera håret som vanligt.
- 2 Krama ur vattnet med en handduk och kamma igenom.
- ★ Hårspray innehåller brandfarliga ämnen – får ej användas samtidigt med plattången.
- 3 Välj tillbehör innan du startar apparaten.
- 4 Tillbehören kan enkelt sättas på handtaget genom att man riktar in pilarna (▽) på låsringen mot spåren runt handtagets kant och skjuter samman delarna. Klicka låsringen till vänster i riktning mot pilen för låsning (△) för att låsa fast tillbehöret.
- 5 Sätt i kontakten till apparaten.
- 6 Torka hårlängder och hårbotten innan du stylar håret.
- ★ Tips: Det bästa resultatet får du om du torkar håret till 80 %.
- 7 Dela upp håret före stylingen. Styla de undre lagren först.
- 8 Borsten med 50 mm långa piggar ger håret volym och fyllighet och är perfekt för längre hår.
- 9 Borsten med 40 mm långa piggar ger håret volym från rötterna och lösa lockar och är perfekt för kortare hår med fina hårstrån.
- 10 Vrid omkopplaren till höger och borsten roterar medurs.
- 11 Vira upp håret längs hårborsten från hårbotten.
- 12 Vrid vridomkopplaren till vänster för att vira upp håret runt borsten. Avsluta vid hårbotten.
- 13 Vrid vridomkopplaren i motsatt riktning för att lösgöra håret.
- 14 Låt tillbehören svalna innan du tar av dem.

- 15 Ta bort tillbehören genom att klicka till höger på låsringen i riktning mot pilen för upplåsning () och dra bort tillbehöret från huvuddelen.
- 16 Ökar volymen från hårbotten och ger en perfekt slutresultat.
- 17 När du är klar stänger du av apparaten och drar ur sladden.

RENGÖRING OCH UNDERHÅLL

- Dra ur sladden och låt apparaten svalna.
- För att bibehålla produktens topprestanda och förlänga motorns livslängd är det viktigt att regelbundet ta bort damm och smuts från baksidans galler och rengöra med en mjuk borste.
- Torka apparatens ytor med en fuktig trasa.
- Använd inte starka eller slipande rengöringsmedel eller lösningar.

MILJÖSKYDD

För att undvika problem, relaterade till miljö och hälsa orsakade av farliga ämnen i elektriska och elektroniska produkter, får apparater som är markerade med denna symbol inte kasseras tillsammans med osorterat kommunalt avfall utan de ska lämnas till återvinning/ materialåtervinning eller återanvändning.



Kiitos, että valitsit tämän uuden Remington®-tuotteen.

Lue ohjeet huolellisesti ja pidä ne tallessa.

Poista kaikki pakkausmateriaali ennen käyttöä.

TÄRKEITÄ TURVALLISUUSOHJEITA

- Lapset joiden ikä on 8 vuotta tai yli ja henkilöt, joilla on rajoitettu fyysinen, aistinvarainen, henkinen ominaisuus tai kokemuksen ja tiedon puute saavat käyttää tätä laitetta ainoastaan, jos heitä valvotaan tai heitä on opastettu laitteen turvalliseen käyttöön ja he ymmärtävät laitteen käytössä esiintyvät vaarat. Lapset eivät saa leikkiä laitteella. Lapset eivät saa suorittaa puhdistamista ja käyttäjän huoltotoimenpiteitä ilman valvontaa.
- Älä upota laitetta nesteeseen; älä käytä sitä kylpyammeen, pesualtaan tai muun vesiastian läheisyydessä; älä käytä laitetta ulkona. 
- Varoitus – turvallisuuden vuoksi suosittelemme asentamaan kylpyhuoneen sähköpiiriin vikavirtasuojakytkimen (RCD), jonka luokiteltu laukaisuvirta ei saa ylittää arvoa 30 mA. Pyydä sähköasentajalta neuvoja.
- Älä kohdista ilmapirtaa silmiin tai muihin herkkiin alueisiin.
- Vältä koskettamasta laitteella kasvoja, kaulaa tai päänahkaa.
- Älä aseta laitetta pehmeiden kalusteiden päälle.
- Pidä käytön aikana huolta, etteivät laitteen imu- ja poistosäleiköt ole peitettyinä millään tavalla, muuten laite sammuu automaattisesti. Jos näin tapahtuu, kytke laite pois päältä ja anna sen jäähtyä.
- Varmista, että imusäleikkö on vapaa nukasta, irtoshiuksista jne.
- Älä jätä laitetta ilman valvontaa, kun se on kytketty sähköverkkoon.
- Älä laske laitetta alas sen ollessa päällä.
- Älä käytä muita kuin suosittelemiamme lisäosia.
- Älä väännä tai taivuta johtoa, äläkä kierrä sitä laitteen ympärille.
- Älä käytä laitetta, jos se on vaurioitunut tai siinä on toimintahäiriöitä.
- Älä käytä tuotetta, jos sen virtajohto tai pistoke on vaurioitunut.
- Laitetta ei ole tarkoitettu ammattikäyttöön.
- Anna laitteen jäähtyä ennen puhdistamista tai säilytykseen laittamista.

TÄRKEIIMMÄT OMINAISUUDET

- 1000 W tehokahva
- 50 mm lämpöharja, jossa eripituisia piikkejä
- 40 mm lämpöharja, jossa eripituisia piikkejä
- 2 suuntaan pyörivä kytkin

- 5 Nopeus/lämmönsäätöpainike
- 6 Kylmäpuhallus
- 7 Lisäosan lukitusrengas
- 8 Imusäleikkö
- 9 Ripustuslenkki
- 10 Pyörivä johto

TUOTTEEN OMINAISUUDET

- 1000 W.
- Edistykselliset keramiikkapinnoitteiset sauvat, joissa on keratiinia sisältäviä mikrohoitoaineita.
- 2 nopeus-/lämpöasetusta monipuoliseen muotoiluun.
- Viileä puhallus kampauksen kiinnittämiseen.

KÄYTTÖOHJEET

- 1 Pese hiukset normaalisti.
- 2 Puristele ylimääräinen kosteus pyyhkeeseen ja kampaa hiukset läpi.
- ★ Hiussuihkeet sisältävät syttyvää materiaalia – älä käytä niitä laitteen käytön aikana.
- 3 Valitse lisäosa ennen laitteen käynnistämistä.
- 4 Lisäosat kiinnitetään tehokahvaan kohdistamalla nuolet (▽) lisäosan lukitusrenkaassa tehokahvan ympärillä oleviin kanaviin ja painamalla ne yhteen. Lukitse lisäosan lukitusrengas paikoilleen vasemmalle lukkonuolen suuntaan (△ )
- 5 Kytke laite verkkovirtaan.
- 6 Kuivaa koko pituus ja tyvi osittain ennen muotoilua.
- ★ Parhaan muotoilutuloksen saat 80 %:sti kuiviin hiuksiin.
- 7 Jaottele hiukset osioihin ennen muotoilua. Muotoile alimmat kerrokset ensin.
- 8 50 mm harja lisää tuuheutta ja runsautta, sopii hyvin keskipituksille ja pitkille hiuksille.
- 9 40 mm harja kohottaa tyveä ja luo löysiä kiharoita. Sopii hyvin lyhyille, hienoille hiuksille.
- 10 Voit käyttää pyörintätoimintoa kääntämällä kytkimen oikealle, jolloin harja pyörii myötäpäivään.
- 11 Kierrä hiusten latva harjan ympärille.
- 12 Käännä pyörivä kytkin vasemmalle ja kierrä hiukset harjan ympärille tyveen asti.
- 13 Vapauta hiukset kiertämällä toiseen suuntaan.

- 14 Anna lisäosien jäähtyä ennen irrottamista.
- 15 Poista lisäosat napsauttamalla lisäosan lukitusrengasta ja kääntämällä oikealle avatun lukon nuolen suuntaan () vedä lisäosa irti päärungosta.
- 16 Viimeistele lisäämällä tuuheutta hiusten tyveen.
- 17 Sammuta laite käytön jälkeen ja irrota verkkovirrasta.

PUHDISTUS JA HOITO

- Irrota laite sähkövirrasta ja anna sen jäähtyä.
- Laitteen hyvä suorituskyky ja moottorin pitkä käyttöikä edellyttävät pölyn ja lian säännöllistä poistamista takasäleiköstä sekä sen puhdistamista pehmeällä harjalla.
- Pyyhi kaikki pinnat kostealla liinalla.
- Älä käytä voimakkaita tai hankaavia puhdistusaineita tai liuottimia.

YMPÄRISTÖNSUOJELU

Jotta vältettäisiin ympäristölle ja terveydelle koituvat haitat, jotka johtuvat vaarallisista aineista sähkölaitteissa ja elektronisissa laitteissa, tällä symbolilla varustetut laitteet on hävitettävä erillään kotitalousjätteistä, ja ne on otettava talteen, uudelleen käytettävä tai kierrätettävä.



Obrigado por adquirir este novo produto Remington®. Leia o manual de instruções e conserve-o em lugar seguro. Retire todo o material de embalagem antes do uso.

⚠ MEDIDAS DE PRECAUÇÃO IMPORTANTES

- 1 Este aparelho pode ser utilizado por crianças a partir dos 8 anos inclusive e pessoas com capacidades físicas, sensoriais e mentais reduzidas ou pessoas com falta de experiência e conhecimento desde que instruídas/ supervisionadas e que compreendam os riscos envolvidos. As crianças não devem brincar com o aparelho. A limpeza e manutenção do aparelho não deverão ser levadas a cabo por crianças a não ser que tenham mais de 8 anos e sob supervisão. Mantenha o aparelho e o cabo afastados de crianças menores de 8 anos de idade.
- 2 Não mergulhe o aparelho em líquidos, não o utilize próximo de água numa banheira, lavatório ou qualquer outro recipiente ou ao ar livre. 
- 3 Advertência: para proteção adicional, recomenda-se a instalação de um dispositivo de corte diferencial (RCD) com uma corrente residual de funcionamento não superior a 30 mA no circuito elétrico que serve a casa de banho. Peça mais informações a um electricista.
- 4 Mantenha o fluxo de ar direto afastado dos olhos ou outras áreas sensíveis.
- 5 Evite o contacto de qualquer parte do aparelho com o rosto, o pescoço ou o couro cabeludo.
- 6 Não coloque o aparelho sobre mobiliário macio.
- 7 Durante a utilização, garanta que as grelhas de entrada e saída não estejam bloqueadas, já que isto deteria automaticamente a unidade. Caso tal aconteça, desligue a unidade e deixe arrefecer.
- 8 Garanta que a grelha de entrada está livre de obstruções, como algodão, cabelos, etc.
- 9 Não deixe o aparelho desacompanhado enquanto estiver ligado à tomada.
- 10 Não assente o aparelho em qualquer superfície enquanto estiver ligado.
- 11 Não utilize peças que não sejam fornecidas pela nossa empresa.
- 12 Não torça, dobre ou enrole o cabo à volta do aparelho.
- 13 Não utilize o aparelho se estiver danificado ou defeituoso.
- 14 Não utilize o produto se este tiver um cabo ou ficha de alimentação danificado/a.
- 15 Este aparelho não é para utilização comercial ou em cabeleireiros.
- 16 Aguarde que o aparelho arrefeça antes de o limpar e armazenar.

CARACTERÍSTICAS PRINCIPAIS

- 1 Cabo elétrico de 1000 W
- 2 Escova térmica com cerdas mistas de 50 mm
- 3 Escova térmica com cerdas mistas de 40 mm
- 4 Interruptor de rotação de duas vias
- 5 Interruptor de posições de velocidade/calor
- 6 Ar fresco
- 7 Aro de bloqueio de acessórios
- 8 Grelha de entrada
- 9 Alça para pendurar
- 10 Cabo giratório

CARACTERÍSTICAS DO PRODUTO

- 1000 W.
- Cilindros revestidos a cerâmica avançada infundidos com micro condicionadores de queratina.
- 2 posições de velocidade/calor para um modelar versátil.
- Ar fresco para fixar o seu penteado.

INSTRUÇÕES DE UTILIZAÇÃO

- 1 Lave o cabelo e use amaciador, como habitualmente.
- 2 Enxugue o excesso de humidade do cabelo com a toalha e penteie-o na totalidade.
- * Os sprays de cabelo contêm material inflamável, por isso não os utilize ao mesmo tempo que usa o aparelho.
- 3 Selecione o seu acessório antes de ligar o aparelho.
- 4 Os acessórios podem ser ligados ao cabo elétrico bastando alinhar as setas (∇) no aro de bloqueio de acessórios com os canais à volta da extremidade do cabo empurrando-os uns contra os outros. Rode o aro de bloqueio de acessórios para a esquerda na direção da seta de bloqueio (△) para bloquear na posição.
- 5 Ligue o aparelho à corrente elétrica.
- 6 Seque parcialmente o cabelo da raiz às pontas antes de começar a modelar.
- * Dica: para os melhores resultados seque o cabelo a 80%.
- 7 Separe o cabelo em secções antes de modelar. Modele primeiro as camadas inferiores.

- 8 A escova de cerdas de 50 mm confere volume e dá corpo, sendo ideal para cabelo médio a longo.
- 9 A escova de cerdas de 40 mm confere volume às raízes e cria caracóis soltos. Ideal para cabelo curto e fino.
- 10 Para usar a função de rotação, gire o interruptor para a direita para a escova rodar para a direita.
- 11 Enrole a parte inferior do cabelo à volta da escova.
- 12 Gire o interruptor rotativo para a esquerda para enrolar o cabelo à volta da escova parando quando atingir as raízes.
- 13 Gire o interruptor rotativo na direção oposta para desenrolar.
- 14 Permita que os acessórios arrefeçam antes de os remover.
- 15 Para remover os acessórios, rode o aro de bloqueio de acessórios para a direita na direção da seta de desbloqueio () e puxe o acessório para fora da sede principal.
- 16 Confira volume às raízes para terminar o penteado.
- 17 Ao terminar, desligue o aparelho e retire a ficha da tomada.

LIMPEZA E MANUTENÇÃO

- Desligue o aparelho da corrente elétrica e deixe arrefecer.
- Para manter um elevado desempenho do produto e prolongar a vida útil do motor, é importante remover regularmente o pó e a sujidade da grelha interna com uma escova macia.
- Limpe todas as superfícies com um pano húmido.
- Não utilize agentes de limpeza agressivos ou abrasivos, nem solventes.

PROTEÇÃO AMBIENTAL

Para evitar riscos para a saúde e o ambiente devido a substâncias perigosas presentes em produtos elétricos e eletrónicos, os aparelhos marcados com este símbolo não devem ser deitados fora juntamente com o lixo doméstico, mas sim recuperados, reutilizados ou reciclados.



Ďakujeme, že ste si kúpili nový výrobok značky Remington®. Prosíme Vás, aby ste si pozorne prečítali tento návod a odložili ho na bezpečné miesto. Pred použitím odstráňte všetky obaly.

❗ DÔLEŽITÉ BEZPEČNOSTNÉ OPATRENIA

- 1 Používanie, čistenie alebo údržba prístroja deťmi staršími ako 8 rokov alebo kýmkoľvek s nedostatočnými vedomosťami, skúsenosťami alebo zníženými fyzickými, zmyslovými alebo mentálnymi schopnosťami by malo prebiehať iba po získaní primeraného poučenia a pod primeraným dozorom zodpovednej dospeléj osoby, aby bola zaistená bezpečnosť a boli brané na vedomie s tým spojené riziká, ktorým je potrebné sa vyhnúť. Deti sa nesmú hrať so spotrebičom. Spotrebič, vrátane kábla, nesmú používať, hrať sa s ním, čistiť alebo udržiavať osoby mladšie ako 8 rokov a mal by byť vždy uložený mimo ich dosah.
- 2 Neponárajte prístroj do tekutiny; nepoužívajte ho v blízkosti vody vo vani, umývadle alebo inej nádobe; a nepoužívajte ho vonku. 
- 3 Upozornenie - pre dodatočnú ochranu odporúčame do elektrického okruhu kúpeľne inštalovať zariadenie na zvyškový prevádzkový prúd s menovitou hodnotou neprevyšujúcou 30 mA. Poradte sa s elektrikárom.
- 4 Chráňte oči a iné citlivé oblasti pred priamym prúdom vzduchu.
- 5 Nedovoľte, aby sa akákoľvek časť prístroja dotkla tváre, krku alebo kože na temene hlavy.
- 6 Prístroj neukladajte na žiadne mäkké povrchy nábytku.
- 7 Pri používaní dbajte o to, aby nasávací a výstupná mriežka neboli akokoľvek blokované, keďže by to spôsobilo automatické zastavenie prístroja. Ak sa tak stane, vypnite prístroj a nechajte ho vychladnúť.
- 8 Skontrolujte, či sa v nasávacej mriežke nenachádzajú prekážky ako chumáčce prachu, vlasy a pod.
- 9 Prístroj nenechávajte bez dozoru, keď je zapojený do elektrickej zásuvky.
- 10 Neukladajte prístroj, keď je zapnutý.
- 11 Nepoužívajte iné ako nami dodávané nadstavce.
- 12 Kábel nestáčajte ani nekrčte, a neobtáčajte ho okolo prístroja.
- 13 Prístroj nepoužívajte, ak je poškodený alebo nefunguje správne.
- 14 Nepoužívajte výrobok s poškodeným káblom alebo zástrčkou.
- 15 Tento prístroj nie je určený na komerčné používanie alebo používanie v kaderníctvach.
- 16 Pred čistením a uskladnením nechajte prístroj vychladnúť.

DÔLEŽITÉ FUNKCIE

- 1 1000 W napájacia rukoväť
- 2 50mm fúkacia kefa so zmiešanými štetinami
- 3 40mm fúkacia kefa so zmiešanými štetinami
- 4 2-smerný rotačný spínač
- 5 Nastavenie teploty / rýchlosti
- 6 Funkcia cool shot (studená vlna).
- 7 Uzamykací krúžok nastavcov
- 8 Mriežka prívodu vzduchu (bez vyobrazenia)
- 9 Pútko / uško na zavesenie
- 10 Otočný kábel

VLASTNOSTI VÝROBKU

- Výkon 1000 Wattov.
- Nadstavce so zdokonaleným keramickým povrchom napusteným mikrokonkondicionéromi s keratínom.
- 2 nastavenia rýchlosti/teploty na rôzne účesy.
- Studená vlna na zafixovanie vášho účesu.

NÁVOD NA POUŽÍVANIE

- 1 Umyte a ošetríte si vlasy kondicionérom ako vždy.
- 2 Osušte vlasy uterákom a prečešte.
- * Vlasové spreje obsahujú horľavé materiály – počas používania prístroja ich nepoužívajte.
- 3 Nadstavec si vyberte pred zapnutím prístroja.
- 4 Nadstavce je možné pripojiť k elektrickej rukoväti jednoduchým zarovnaním šípok (▽) na uzamykacom krúžku nastavca s drážkami okolo okraja rukoväte a ich zatlačením k sebe. Zacvaknite uzamykací krúžok doľava v smere šípky pre zamknutie (△) čím sa nadstavec v mieste uzamkne.
- 5 Zapojte prístroj do elektriny.
- 6 Pred úpravou účesu čiastočne presušte koreňky a vlasy po dĺžke.
- * Tip: Pre dosiahnutie najlepších výsledkov sa snažte, aby boli vlasy suché aspoň na 80%.
- 7 Pred upravovaním vlasy rozdeľte. Nižšie vrstvy upravujte ako prvé.
- 8 50mm kefa so štetinami dodáva objem a plnosť a je ideálna na stredne dlhé a dlhšie vlasy.

- 9 40mm kefa so štetinami dodáva objem pri korienkoch a vytvára voľné kučery. Ideálna pre kratšie a jemnejšie vlasy.
- 10 Na použitie funkcie rotácie otočte spínačom doprava, aby kefa rotovala v smere hodinových ručičiek.
- 11 Končeky vlasov omotajte okolo kefy.
- 12 Zapnite otáčací spínač doľava na navinutie vlasov okolo kefy a zastavte pri korienkoch.
- 13 Zapnite otáčací spínač do opačného smeru na odvinutie.
- 14 Nadstavce nechajte pred demontážou / vybratím vychladnúť.
- 15 Na odstránenie nadstavca otočte uzamykací krúžok nadstavca doprava v smere šípky pre odomknutie () a vytiahnite nadstavec z hlavného puzdra.
- 16 Na záver stylingu dodajte ku korienkom objem, aby ste dosiahli ten správny vzhľad.
- 17 Po skončení prístroj vypnite a vytiahnite ho zo zásuvky.

ČISTENIE A ÚDRŽBA

- Prístroj odpojte zo siete a nechajte ho vychladnúť.
- Na udržanie vynikajúceho výkonu výrobku a predĺženie životnosti motora je dôležité pravidelné odstraňovanie prachu a špiny zo zadnej mriežky a čistenie jemnou kefkou.
- Všetky povrchy utrite vlhkou utierkou.
- Nepoužívajte drsné alebo abrazívne čistiace prostriedky alebo rozpúšťadlá.

OCHRANA ŽIVOTNÉHO PROSTREDIA

Aby nedochádzalo k ohrozeniu zdravia a životného prostredia vplyvom nebezpečných látok v elektrických a elektronických výrobkoch, nesmú byť spotrebiče označené týmto symbolom likvidované s netriedeným komunálnym odpadom. Je nutné ich triediť, znovu použiť alebo recyklovať.



Děkujeme, že jste si zakoupili nový výrobek značky Remington®. Přečtěte si prosím pozorně návod a uložte ho na bezpečné místo. Před použitím odstraňte veškeré obaly.

DŮLEŽITÁ BEZPEČNOSTNÍ OPATŘENÍ

- 1 Tento přístroj mohou používat děti ve věku od 8 let a osoby se sníženými fyzickými, sensorickými či mentálními schopnostmi nebo osoby, které výrobek nikdy nepoužívaly nebo jej neznají, pokud tak činí pod dozorem/ byly poučeny a rozumí souvisejícím rizikům. S přístrojem si nesmějí hrát děti. Děti nesmějí provádět čištění a běžnou údržbu, pokud nedosáhly věku alespoň 8 let a nejsou-li pod dozorem. Přístroj i kabel uchovávejte mimo dosah dětí mladších 8 let.
- 2 Přístroj nenamáčejte do tekutin; nepoužívejte ho blízko vody ve vaně, umyvadle či jiné nádobě; a nepoužívejte ho venku. 
- 3 Upozornění – pro dodatečnou ochranu doporučujeme instalovat do elektrického obvodu koupelny proudový chránič. Jmenovitý zbytkový provozní proud tohoto proudového chrániče nesmí být vyšší než 30 mA. Nechte si poradit od elektrikáře.
- 4 Příímý vzduch nepouštějte do očí či na jiná citlivá místa.
- 5 Nedovolte, aby se jakákoliv část zařízení dotkla obličeje, krku nebo hlavy.
- 6 Přístroj nepokládejte na žádné měkké povrchy nábytku.
- 7 Při použití dávejte pozor na to, aby přívodová a odvodová mřížka nebyly blokovány, v takovém případě by se jednotka automaticky zastavila. Pokud by k tomu došlo, vypněte zařízení a nechte jej zchladnout.
- 8 Ujistěte se, že na vstupní mřížce nejsou žádné překážky jako prach nebo vypadlé vlasy atd.
- 9 Nenechávejte přístroj bez dozoru, když je zapojen do sítě.
- 10 Přístroj nepokládejte, pokud je zapnutý.
- 11 Nepoužívejte jiné nástavce než ty, které vám dodáme my.
- 12 Dávejte pozor, aby se kabel nezkroutil či nezauzloval a neomotávejte ho kolem strojku.
- 13 Přístroj nepoužívejte pokud je poškozen či pokud nefunguje správně.
- 14 Přístroj s poškozenou přívodní šňůrou nebo vidlicí nepoužívejte.
- 15 Tento přístroj není určen pro komerční nebo salónní použití.
- 16 Před vyčištěním a uskladněním nechte přístroj vychladnout.

KLÍČOVÉ VLASTNOSTI

- 1 1000 W napájecí rukojeť

- 2 50 mm foukací kombinovaný štětinový kartáč
- 3 40 mm foukací kombinovaný štětinový kartáč
- 4 2-směrný rotační přepínač
- 5 Nastavení rychlosti/teploty
- 6 Funkce cool shot (proud chladného vzduchu)
- 7 Zajišťovací kroužek nástavce
- 8 Mřížka přívodu vzduchu
- 9 Ouško na pověšení
- 10 Otočná šňůra

VLASTNOSTI PRODUKTU

- 1000 W.
- Nástavec se zdokonaleným keramickým povrchem napuštěným mikrokonkondicionéry s keratinem.
- 2 rychlosti/nastavení teploty pro různý styling.
- Studená vlna cool shot pro zafixování vašeho účesu.

NÁVOD K POUŽITÍ

- 1 Umyjte si vlasy a naneste kondicionér jako obvykle.
- 2 Ručníkem vysušte a rozčešte hřebenem.
- * Laky na vlasy obsahují hořlavé materiály – nepoužívejte je, pokud zároveň používáte přístroj.
- 3 Nástavec si vyberte dříve, než zapnete přístroj.
- 4 Nástavce lze na rukojeť nasazovat jednoduchým srovnáním šipek (▽) na zajišťovacím kroužku nástavce s drážkami kolem okraje rukojeti a stlačením k sobě. Zacvakněte zajišťovací kroužek nástavce doleva ve směru šipky pro zamčení (△ ) , čímž se nástavec v místě uzamkne.
- 5 Přístroj zapojte do zásuvky.
- 6 Vlasy před stylingem částečně po celé délce i u kořínků vysušte.
- * Tip: Nejlepších výsledků dosáhnete, když budou vlasy suché z 80%.
- 7 Oddělte vlasy, které chcete upravit jako první. Nejprve upravujte spodní vrstvy.
- 8 50 mm štětinový kartáč přidá vlasům na objemu a plnosti a ideálně se hodí pro středně dlouhé a delší vlasy.
- 9 40 mm štětinový kartáč přidá na objemu kořenům a vytváří volné lokny. Ideálně se hodí na kratší a jemné vlasy.
- 10 Pokud chcete použít rotační funkci, otočte přepínačem doprava, aby se kartáč točil ve směru hodinových ručiček.

- 11 Namotejte konečky vlasů kolem kartáče.
- 12 Pro namotání vlasů kolem kartáče otočte otočným přepínačem doleva, u kořínků zastavte.
- 13 Pro odvinutí vlasů otočte otočným přepínačem v opačném směru.
- 14 Nástavce nechte před sejmutím vychladnout.
- 15 Nástavec sejmete tak, že otočíte zajišťovací kroužek nástavce doprava ve směru šipky pro odemčení () a nástavec z hlavního dílu sejmete.
- 16 Na závěr stylingu kořínkům dodejte objem.
- 17 Po skončení vypněte zařízení a vytáhněte jej ze zásuvky.

ČIŠTĚNÍ A ÚDRŽBA

- Vypojte přístroj ze sítě a nechte ho vychladnout.
- Aby přístroj fungoval i nadále co nejefektivněji a aby se prodloužila životnost motoru, je důležité z mřížky se vzduchovým filtrem pravidelně odstraňovat prach a špínu a čistit ji pomocí měkkého kartáčku.
- Veškeré povrchy otřete vlhkým hadříkem.
- Nepoužívejte hrubá nebo abrazivní čisticidla nebo rozpouštědla.

OCHRANA ŽIVOTNÍHO PROSTŘEDÍ

Aby nedošlo k ohrožení životního prostředí a zdraví vlivem nebezpečných látek obsažených v elektrických a elektronických produktech, nesmějí být přístroje označené tímto symbolem likvidovány jako směsný odpad, ale je nutno je třídit, znovu použít nebo recyklovat.



Dziękujemy za zakup nowego produktu Remington®. Przed użyciem zapoznaj się uważnie z instrukcją obsługi i zachowaj ją na przyszłość.

Przed użyciem wyjmij z opakowania.

❗ WAŻNE WSKAZÓWKI DOTYCZĄCE BEZPIECZEŃSTWA

- 1 Niniejszy sprzęt nie jest przeznaczony do użytkowania przez osoby (w tym dzieci) o ograniczonej zdolności fizycznej, czuciowej lub psychicznej lub osoby nie mające doświadczenia lub znajomości sprzętu, chyba że odbywa się to pod nadzorem lub zgodnie z instrukcją użytkowania sprzętu, przekazanej przez osoby odpowiadające za ich bezpieczeństwo. Należy zwracać uwagę na dzieci, aby nie bawiły się sprzętem.
- 2 Nie zanurzać urządzenia w cieczy; nie używać w pobliżu wanny z wodą, umywalki lub innych naczyń z wodą i nie używać go na zewnątrz. 
- 3 Ostrzeżenie - Dla dodatkowej ochrony, w obwodzie elektrycznym zasilającym łazienkę należy zainstalować urządzenie różnicowoprądowe (RCD), o znamionowym prądzie różnicowym nieprzekraczającym 30mA. W tym celu należy się zwrócić do specjalisty elektryka.
- 4 Kierować nawiew powietrza daleko od oczu i wrażliwych części ciała.
- 5 Nie dotykaj żadną częścią urządzenia do twarzy, szyi ani skóry głowy.
- 6 Nie kładź urządzenia na meblach tapicerowanych.
- 7 W praktyce, należy uważać, aby na włocie i wylocie kratki nie były zapchane, bowiem spowoduje to automatycznie wyłączenie urządzenia. Jeśli tak się zdarzy, urządzenie należy wyłączyć i pozostawić do ostygnięcia.
- 8 Upewnij się, że na kratce wlotu nie ma żadnych śmieci, włosów, itp.
- 9 Nie pozostawiaj włączonego do sieci urządzenia bez nadzoru.
- 10 Nie odkładaj urządzenia, gdy jest jeszcze włączone.
- 11 Nie należy używać nakładek innych niż te, które dostarczamy.
- 12 Nie obracaj, nie zginaj przewodu zasilającego, ani nie owijaj go wokół urządzenia.
- 13 Nie używaj urządzenia, jeśli jest uszkodzone lub działa wadliwie.
- 14 Nie używaj urządzenia, jeśli przewód lub wtyczka są uszkodzone.
- 15 Urządzenie nie jest przeznaczone do użytku zarobkowego czy też zastosowania w salonach fryzjerskich.
- 16 Odczekać do ochłodzenia urządzenia, przed jego czyszczeniem i schowaniem.



GŁÓWNE CECHY

- 1 Moc 1000 W
- 2 50 mm termiczna szczotka z mieszanym włosiem
- 3 40 mm termiczna szczotka z mieszanym włosiem
- 4 2-pozycyjny przełącznik obrotów
- 5 Stopniowa regulacja temperatury
- 6 Zimny nawiew
- 7 Pierścień blokujący nasadkę
- 8 Kratka wlotu
- 9 Uchwyt do zawieszenia
- 10 Obrotowy przewód sieciowy

OPIS PRODUKTU

- Moc 1000 W.
- Ceramiczna powłoka szczotek nasączona mikroodżywką z karatyną.
- 2 ustawienia prędkości/temperatury dla różnorodnej stylizacji.
- Zimnego nawiewu do układania włosów.

INSTRUKCJA OBSŁUGI

- 1 Umyj włosy i zastosuj odżywkę jak zwykle.
- 2 Przetrzyj włosy ręcznikiem i przeczesz.
- * Lakiery do włosów zawierają materiały łatwopalne - nie używać podczas korzystania z urządzenia.
- 3 Przed włączeniem urządzenia załóż potrzebną nasadkę.
- 4 Nasadki zakłada się na uchwyt, po prostu ustawiając strzałki () na pierścieniu blokującym nasadkę z kanalikami na obwodzie uchwytu i ściskając je razem. Naciśnij pierścień blokujący nasadkę obracając go w lewo w kierunku strzałki blokowania ( ) w celu zablokowania.
- 5 Podłącz urządzenie.
- 6 Przed przystąpieniem do układania włosów, wysusz włosy u nasady i na ich długości.
- * Wskazówka: Dla uzyskania najlepszych efektów włosy powinny być w 80% suche.
- 7 Przed układaniem rozdziel włosy na pasemka. W pierwszej kolejności układaj włosy najbliżej skóry.

- 8 Szczotka 50 mm zwiększa objętość i puszystość włosów i jest doskonała do włosów średnich i dłuższych.
- 9 Szczotka 40 mm zwiększa objętość u nasady włosów i tworzy luźne loki. Doskonała do włosów krótszych i cienkich.
- 10 Aby wykorzystać funkcję obrotów, przesun przełącznik w prawo - szczotka obraca się w prawo.
- 11 Owiń włosy u nasady wokół szczotki.
- 12 Obróć przełącznik obrotowy w lewo, aby nawijać włosy wokół szczotki, zatrzymując się przy nasadach włosów.
- 13 Obrócić przełącznik obrotowy w kierunku przeciwnym, aby odwinąć.
- 14 Zdejmuj nasadkę dopiero, kiedy się ostudzi.
- 15 Aby zdjąć nasadkę, naciśnij pierścień blokujący nasadkę obracając go w prawo w kierunku strzałki odblokowania () i wyciągnij nasadkę z uchwytu.
- 16 Na zakończenie stylizacji dodaj puszystości włosom u nasady.
- 17 Po skończeniu stylizacji, wyłącz urządzenie i wyjmij wtyczkę z gniazdka.

CZYSZCZENIE I PIELĘGNACJA

- Wyjmij wtyczkę z gniazdka i ostudź urządzenie.
- Dla zachowania wydajności urządzenia i przedłużenia życia silnika, trzeba systematycznie usuwać kurz i brud z tylnej kratki i czyścić miękką szczoteczką.
- Wytrzyj wszystkie powierzchnie wilgotną szmatką.
- Nie należy używać szorstkich lub ściernych środków czyszczących.

OCHRONA ŚRODOWISKA

Aby uniknąć zagrożeń dla środowiska i zdrowia ze względu na niebezpieczne substancje znajdujące się w komponentach elektrycznych i elektronicznych, urządzeń oznaczonych tym symbolem nie wyrzucaj wraz z niesortowanymi odpadami komunalnymi - składniki urządzenia mogą być ponownie wykorzystane lub poddane recyklingowi.



Köszönjük, hogy ezt az új Remington® terméket választotta. Kérjük, olvassa el és őrizze meg a jelen utasítást.

Használat előtt távolítsa el a csomagolóanyagokat.

⚠ FONTOS BIZTONSÁGI ELŐÍRÁSOK

- 1 Ezt a készüléket 8 éven felüli gyerekek, valamint csökkent fizikai, szenzoros vagy mentális képességű vagy elegendő tapasztalattal és ismeretekkel nem rendelkező személyek csak akkor használhatják, ha felnőtt személy felügyeli/utasításokkal látja el őket, illetve megértették a lehetséges veszélyeket. Ne hagyja, hogy gyerekek játszanak a készülékkel. A készülék tisztítását és felhasználói karbantartását 8 éven aluli, felügyelet nélküli gyerekek nem végezhetik el. 8 éven aluli gyerekektől tartsa távol a készüléket és a kábelét.
- 2 Ne merítse folyadékba a készüléket, ne használja vizet tartalmazó fürdőkád, medence vagy egyéb edény mellett, illetve ne használja kültéren. 
- 3 Figyelem - a további védelem érdekében tanácsos áramvédkapcsolót (RCD) beszerezni névleges maradék üzemi árammal, mely nem haladja meg a 30mA-t a fürdőszobai elektromos áramkörre. Kérje ki villanyszerelő szakember tanácsát!
- 4 Tartsa távol a közvetlen légáramot a szemétől vagy más érzékeny területtől.
- 5 Ne hagyja, hogy a készülék bármely része az arcához, nyakához vagy fejbőréhez érjen.
- 6 Ne helyezze a készüléket lakástextilre!
- 7 Használat közben ügyeljen arra, hogy a szellőzőrácsok ne legyenek elzárva, mivel ettől a készülék automatikusan leáll.
Ha mégis ez történik, kapcsolja ki és hagyja lehűlni a készüléket.
- 8 Győződjön meg róla, hogy a szellőzőrácsot nem tömíti el porcica, hajsza stb.
- 9 Soha ne hagyja felügyelet nélkül a készüléket, ha az csatlakoztatva van a hálózati áramkörre.
- 10 Ne tegye le a készüléket, ha az be van kapcsolva.
- 11 Ne használjon a mellékelt tartozékoktól eltérő kiegészítőket.
- 12 Ne csavarja vagy tekerje fel a kábelt, illetve ne tekerje a készülék köré.
- 13 Ne használja a készüléket, ha az sérült, vagy nem megfelelően működik.
- 14 Ne használja a terméket, ha a tápkábel vagy a csatlakozó dugó sérült.
- 15 A készülék nem fodrászati vagy egyéb professzionális használatra készült.
- 16 Hagyja lehűlni a készüléket, mielőtt megtisztítaná és eltenné.

FŐ JELLEMZŐK

- 1 1000 Wattos tartónyel
- 2 50 mm-es melegítő, vegyes sörtéjű kefe
- 3 40 mm-es melegítő, vegyes sörtéjű kefe
- 4 2 irányú forgató kapcsoló
- 5 Sebességű/hőmérséklet kapcsoló
- 6 Hideg levegő fúvás beállítás
- 7 Zárógyűrű toldat
- 8 Bemeneti rács
- 9 Akasztó
- 10 Körbeforgó vezeték

A TERMÉK JELLEMZŐI

- 1000 Watt.
- Speciális, kerámia bevonatú henger Keratinos mikrokondicionálóval.
- 2 sebesség/hőbeállítás a sokoldalú formázásért.
- Hideglevegő a frizura véglegesítéséhez.

HASZNÁLATI UTASÍTÁSOK

- 1 A szokásos módon mossa meg és kondicionálja a haját.
- 2 A nedves haját törölje meg egy törülközővel, majd fésülje át a haját.
- * A hajpermetek gyúlékony anyagot tartalmaznak – ne használja azokat a készülék használata közben.
- 3 A tartozékokat a készülék bekapcsolása előtt válassza ki.
- 4 A toldatok úgy csatlakoztathatók a power fogantyúhoz, hogy a zárógyűrű toldaton lévő nyílakat (▽) hozzá kell igazítani a power fogantyú élén lévő csatornához, és össze kell nyomni ezeket. A bal oldali zárógyűrű toldatot pattintsa a zár nyíl irányába (△) és zárja össze őket.
- 5 Dugja be a készüléket.
- 6 A hajformázás előtt részlegesen szárítsa meg a haját és a hajtvét.
- * Tipp: a legjobb eredmény 80%-os szárazságnál érhető el.
- 7 A formázás előtt válassza különálló részekre a haját. Először az alsóbb rétegeket formázza.
- 8 Az 50 mm-es kefével növelheti haja tömegét, ideális középhosszú és hosszú hajhoz.

- 9 A 40 mm-es kefével a hajtöveknek adhat tartást, és laza hullámokat készíthet. Ideális rövidebb, vékonyabb szálú hajhoz.
- 10 A forgó funkció használatához fordítsa jobbra a kapcsolót, így a kefe az óramutató járásával megfelelően forog.
- 11 A haj tövi részét tekerje fel a kefére.
- 12 A haj tövi részig való kefére tekeréséhez forgassa el a forgókapcsolót balra.
- 13 A letekeréshez forgassa el a forgókapcsolót az ellenkező irányba.
- 14 A tartozékok eltávolítása előtt hagyja, hogy lehűljenek.
- 15 A kiegészítők eltávolításához pattintsa a zárógyűrűt jobbra, a nyitás nyíl irányába (∇ ) és húzza le a kiegészítőt a fő házról.
- 16 A megjelenés javításához adjon volument a hajtőnek.
- 17 Ha végzett, kapcsolja ki a készüléket és húzza ki a dugót.

TISZTÍTÁS ÉS KARBANTARTÁS

- Húzza ki a készüléket, és hagyja lehűlni.
- A termék csúcsteljesítményének megőrzése és a motor élettartamának meghosszabbítása érdekében fontos, hogy rendszeresen távolítsa el a port és a koszt a hátsó rácsról, és tisztítsa meg egy puha kefével.
- Törölje le az összes felületet egy nedves ruhával.
- Ne használjon durva vagy dörzsölő tisztítószerrel vagy oldószert.

KÖRNYEZETVÉDELEM

Az elektromos és elektronikus termékekben jelen lévő veszélyes anyagok jelentette környezeti és egészségi kockázatok elkerülése érdekében az ilyen jelöléssel ellátott készülékeket tilos a háztartási hulladékkal együtt megsemmisíteni, gondoskodni kell azok újrahasznosításáról.



Спасибо за покупку нового изделия Remington®. Перед использованием внимательно ознакомьтесь с инструкцией и сохраните ее. Перед применением изделия снимите с него упаковку.

❖ ВАЖНЫЕ МЕРЫ БЕЗОПАСНОСТИ

- 1 Использование, чистка, обслуживание устройства детьми старше восьми лет или лицами, не обладающими достаточными знаниями и опытом, лицами с ограниченными физическими, сенсорными или умственными способностями возможно только после соответствующего инструктажа и под надлежащим присмотром взрослого ответственного человека, чтобы обеспечить безопасную эксплуатацию устройства, а также понимание и избежание опасностей, связанных с его эксплуатацией.
- 2 Не погружайте прибор в жидкость, не используйте его рядом с водой в ванне, бассейне или другой емкости и не используйте его вне помещений. 
- 3 **ПРЕДУПРЕЖДЕНИЕ!** Для дополнительной защиты, Вам необходимо установить устройство защитного отключения (УЗО) с номинальным остаточным током срабатывания не превышающим 30 мА в электрической цепи. Посоветуйтесь с электриком.
- 4 Не направляйте воздушный поток в глаза или другие чувствительные участки тела.
- 5 Избегайте прикосновения частей прибора к лицу, шее или коже головы.
- 6 Не кладите устройство на мягкую мебель.
- 7 Во время использования следите, чтобы решетки входного и выходного отверстий не были засорены, поскольку это вызовет автоматическую остановку устройства. В таком случае следует выключить устройство и дать ему остыть.
- 8 Следите, чтобы решетка входного отверстия не была засорена бытовым мусором, волосами и т. д.
- 9 Включенный в розетку прибор нельзя оставлять без присмотра.
- 10 Не опускайте и не кладите прибор на любую поверхность во время работы.
- 11 Используйте только оригинальные аксессуары.
- 12 Не перекручивайте и не перегибайте шнур, не закручивайте его вокруг прибора.
- 13 Не используйте прибор, если он поврежден или работает с перебоями.
- 14 Не пользуйтесь изделием с поврежденным шнуром питания или вилкой.

- 15 Данное устройство не предназначено для коммерческого использования или применения в салонах.
- 16 Перед чисткой или хранением устройства его необходимо охладить.

ОСНОВНЫЕ ХАРАКТЕРИСТИКИ

- 1 Мощность основания устройства 1000 Вт
- 2 Термощетка диаметром 50 см с разными типами щетинок
- 3 Термощетка диаметром 40 см с разными типами щетинок
- 4 2-направленный переключатель вращения
- 5 Переключатель скоростей и установки температуры
- 6 Функция подачи холодного воздуха
- 7 Кольцо-фиксатор насадки
- 8 Входная решетка
- 9 Петля для подвешивания
- 10 Вращающийся шнур

ХАРАКТЕРИСТИКИ ИЗДЕЛИЯ

- Мощность 1000 Вт.
- Барабаны с улучшенным керамическим покрытием, обогащенным микрокондиционером с кератином.
- 2 установки скорости/температуры для разнообразной укладки.
- функция подачи холодного воздуха для формирования вашего собственного стиля.

ИНСТРУКЦИИ ПО ЭКСПЛУАТАЦИИ

- 1 Вымойте и обработайте волосы кондиционером как обычно.
- 2 Полотенцем отожмите из волос излишнюю влагу и расчешите их.
- ★ Спреи для волос содержат воспламеняемые вещества – не применяйте их во время эксплуатации устройства.
- 3 Выбирайте насадки перед включением устройства.
- 4 Насадки можно легко установить на рукоятку, просто выровняв стрелки (▽) на кольце-фиксаторе насадки с пазами по краю рукоятки, после чего необходимо повернуть кольцо-фиксатор до щелчка влево в направлении стрелки фиксации (△ ⊞), чтобы закрепить насадку.
- 5 Включите устройство в сеть.
- 6 Перед укладкой следует частично подсушить волосы от корней по всей длине.

- ✱ Совет: для получения наилучших результатов высушите волосы на 80%.
- 7 Перед укладкой разделите волосы. Сначала уложите нижние слои.
- 8 Щетинная щетка 50 мм придает объем, она идеально подходит для волос средней длины и длинных волос.
- 9 Щетинная щетка 40 мм добавляет объем у корней и создает легкие завитки. Идеально для коротких тонких волос.
- 10 Для вращения щетки можно повернуть переключатель вправо – щетка повернется по часовой стрелке.
- 11 Намотайте нижнюю часть волос на щетку.
- 12 Поверните вращающийся переключатель, чтобы намотать волосы на щетку по всей длине до корней.
- 13 Для размотки поверните вращающийся переключатель в противоположном направлении.
- 14 Перед снятием насадок дайте им остыть.
- 15 Для снятия насадок поверните кольцо-фиксатор со щелчком вправо в направлении стрелки разблокировки (∇) и стяните насадку с рукоятки.
- 16 Добавьте объем у корней в конце укладки.
- 17 По окончании выключите устройство и отключите его от сети.

ЧИСТКА И ОБСЛУЖИВАНИЕ

- Отключите устройство от сети и дайте ему остыть.
- Чтобы поддерживать максимальную эффективность изделия и продлить срок службы двигателя, важно регулярно удалять пыль и грязь с задней решетки, а также выполнять чистку мягкой щеткой.
- Протрите все поверхности влажной тряпкой.
- Не используйте агрессивные, абразивные моющие вещества или растворители.

Экологическая защита

Во избежание проблем с экологией и здоровьем, вызванных веществами, содержащимися в электрических и электронных устройствах, устройства, помеченные этим символом, следует утилизировать отдельно от несортированных бытовых отходов; они подлежат восстановлению, повторному использованию или переработке.



Yeni Remington® ürününüzü satın aldığınız için teşekkür ederiz. Kullanmadan önce, lütfen bu talimatları dikkatle okuyun ve güvenli bir yerde saklayın. Kullanmadan önce ürünün tüm ambalajlarını çıkarın.

❗ ÖNEMLİ TEDBİRLER

- 1 Bu cihaz, 8 yaş ve üzeri çocuklar ve yeterli fiziksel, duyuusal veya zihinsel kapasitelere veya bilgi ve deneyime sahip olmayan kişiler tarafından, sadece gözetim altında olmaları/talimatlandırılmaları ve ilgili tehlikeleri kavramaları kaydıyla kullanılabilir. Çocuklar cihazla oyun oynamamalıdır. Temizlik ve kullanıcı bakımı, 8 yaş veya üzerinde ve gözetim altında olmadıkları takdirde, çocuklar tarafından yapılmamalıdır. Cihazı ve kablосunu 8 yaşından küçük çocukların ulaşamayacağı yerlerde muhafaza edin.
- 2 Cihazı sıvıya batırmayın; su kenarında veya bir banyo küveti, lavabo vb. Cisimlerin içinde veya yakınında ve dış mekanlarda kullanmayın. 
- 3 Uyarı – Banyoya elektrik sağlayan elektrik devresinde ek koruma için, 30mA değerini aşmayan artık nominal çalışma akımına sahip bir kaçak akım rölesinin (KAR) kurulumu önerilir. Bir elektrik teknisyeninden tavsiye alın.
- 4 Hava akımının doğrudan gözlere veya diğer hassas bölgelere gelmemesine dikkat edin.
- 5 Cihazın herhangi bir parçasının yüz, boyun veya saç derisiyle temas etmesine izin vermayın.
- 6 Cihazı yumuşak döşemelerin üzerine koymayın.
- 7 Kullanım sırasında, cihazın otomatik olarak durmasına neden olacağından, giriş ve çıkış izgaralarının hiçbir şekilde tıkanmamasına özen gösterin. Bu meydana geldiği takdirde, cihazı kapatın ve soğumasını bekleyin.
- 8 Giriş izgarasını, tıkanmaya neden olabilecek toz, tüy, vb. maddelerden arındırın.
- 9 Cihazı elektrik prizine takılı durumdayken gözetimsiz bırakmayın.
- 10 Açıkken cihazı yere koymayın.
- 11 Cihaza, firmamızdan temin edilen ürünler dışında parça eklemeyin.
- 12 Cihazın kablосunu bükmeyin veya dolaştırmayın ya da cihazın etrafına sarmayın.
- 13 Cihaz hasarlı veya arızalıysa kullanmayın.
- 14 Elektrik kablosu veya fişi hasarlanmış ürünleri kullanmayın.
- 15 Bu cihaz, ticari kullanım için veya kuaför salonlarında kullanılmak üzere tasarlanmamıştır.
- 16 Cihazı temizlemeden ve kaldırmadan önce soğumasını bekleyin.

TEMEL ÖZELLİKLER

- 1 1000 Watt güç kullanımı
- 2 50 mm termal karışık kıllı fırça
- 3 40 mm termal karışık kıllı fırça
- 4 2 yönlü döner düğme
- 5 Kademeli hız/ ısı ayar düğmesi
- 6 Soğuk hava
- 7 Aparat kilitleme halkası
- 8 Giriş ızgarası
- 9 Asma halkası
- 10 Döner kordon

ÜRÜN ÖZELLİKLERİ

- 1000 Watt.
- Keratin mikro şekillendiriciler içeren gelişmiş seramik kaplama gövde.
- Çok yönlü şekillendirme için 2 farklı hız/ısı ayarı.
- Soğuk hava ayarı.

KULLANIM TALİMATLARI

- 1 Saçınızı normal şekilde şampuan ve saç kremiyle yıkayın.
- 2 Saçınızı bir havluyla sıkarak fazla suyunu alın ve bir tarakla tarayın.
- * Saç spreyleri yanıcı madde içerir – saç spreyini, cihazı kullanırken uygulamayın.
- 3 Kullanacağınız aparatı, cihazı açmadan önce seçin.
- 4 Aparatlar güç sapına sadece, aparat kilitleme halkasının üzerindeki oklar (▽), güç sapının kenarındaki kanallar ile aynı hizaya getirildiğinde ve birlikte itildiğinde bağlanabilir. Aparat kilitleme halkasını kilit oku yönünde (△) sola doğru iterek, tıklama sesiyle yerine kilitleyin.
- 5 Cihazın fişini prize takın.
- 6 Şekillendirmeden önce, saç köklerini ve saç boylarını kısmen kurutun.
- * İpucu: En iyi sonucu almak için saçı %80 oranında kurutmayı hedefleyin.
- 7 Saçı şekillendirmeden önce bölümlere ayırın. Saçı şekillendirmeye en alt tabakadan başlayın, yukarı doğru çıkın.
- 8 50 mm kıl fırça, hacim ve doluluk sağlar ve orta ila uzun saçlar için idealdir.
- 9 40 mm kıl fırça, köklere hacim kazandırır ve esnek bukleler yaratır. Kısa ve ince telli saçlar için idealdir.

- 10 Dönme işlevini kullanmak için; fırçanın saat yönünde dönmesini sağlamak istiyorsanız, düğmeyi sağa doğru çevirin.
- 11 Saçın alt kısmını fırçanın etrafına sarın.
- 12 Saçı, köklerine kadar fırçanın etrafına dolamak için döner düğmeyi sola çevirin.
- 13 Saçı açmak için döner düğmeyi aksi yöne çevirin.
- 14 Çıkarmadan önce, aparatların soğumasını bekleyin.
- 15 Aparatları çıkartmak için, aparat kilitleme halkasını kilit açma oku yönünde (∇) sağa doğru iterek tıklatın ve aparatı ana gövdeden çekerek ayırın.
- 16 Görünümü tamamlamak için köklere hacim kazandırın.
- 17 İşlem tamamlandığında, cihazı kapatın ve fişini prizden çekin.

TEMİZLİK VE BAKIM

- Cihazın fişini prizden çekin ve soğumasını bekleyin.
- Ürünün en üst düzeyde performansını korumasını sağlamak ve motor ömrünü uzatmak için, dik ızgaralardaki toz ve kiri düzenli aralıklarla gidermek ve yumuşak bir fırça ile temizlemek önemlidir.
- Tüm yüzeylerini nemli bir bezle silin.
- Sert veya aşındırıcı temizleme maddeleri veya çözücüler kullanmayın.

ÇEVRE KORUMA

Elektrikli ve elektronik ürünlerdeki tehlikeli maddeler nedeniyle çevre ve sağlık sorunları oluşmasını önlemek için, bu simgeyle işaretlenmiş cihazlar olağan çöplerle birlikte atılmamalı ve geri kazanılmalı, yeniden kullanıma sokulmalı veya geri dönüştürülmelidir.



Vă mulțumim că ați achiziționat noul dvs. produs Remington®. Înainte de utilizare, citiți cu atenție aceste instrucțiuni și păstrați-le într-un loc sigur. Îndepărtați toate ambalajele înainte de folosire.

❗ MĂSURI DE PROTECȚIE IMPORTANTE

- 1 Acest aparat poate fi folosit de copii în vârstă de cel puțin 8 ani și de persoane cu abilități fizice, senzoriale sau mentale reduse sau care nu au experiența și cunoștințele necesare doar dacă sunt supravegheate/au fost instruite în prealabil și au înțeles pericolele la care se expun. Este interzisă joaca copiilor cu acest aparat. Operațiunile de curățare și de întreținere nu trebuie efectuate de către copii decât dacă aceștia au peste 8 ani și sunt supravegheați. Aparatul și cablul nu trebuie lăsate la îndemâna copiilor sub 8 ani.
- 2 Nu introduceți aparatul în lichid, nu îl utilizați lângă apă, în cadă, chiuvetă sau orice alt vas, și nu îl utilizați afară. 
- 3 Atenționare - pentru o protecție suplimentară, ar trebui să instalați un dispozitiv de curent rezidual, prin care să nu se depășească 30 mA, în circuitul electric care alimentează baia. Cereți sfatul unui electrician în această privință.
- 4 Nu îndreptați aerul direct înspre ochi sau alte zone sensibile.
- 5 Nu permiteți niciunei părți a aparatului să atingă fața, gâtul sau scalpul.
- 6 Nu așezați aparatul pe suprafețe moale.
- 7 În timpul utilizării, aveți grijă ca grilele de intrare și ieșire a aerului să nu fie blocate; acest lucru ar putea cauza oprirea automată a unității. Dacă se întâmplă acest lucru, opriți aparatul și lăsați-l să se răcească.
- 8 Asigurați-vă că grila de intrare nu este blocată spre ex. de scame, fire de păr etc.
- 9 Nu lăsați aparatul nesupravegheat în timp ce este conectat la rețeaua de curent.
- 10 Nu lăsați jos aparatul în timpul funcționării.
- 11 Nu folosiți alte accesorii decât cele furnizate de noi.
- 12 Nu întoarceți sau nu înnotați cablul, și nu îl înfășurați în jurul aparatului.
- 13 Nu folosiți aparatul dacă este deteriorat sau prezintă defecte.
- 14 Nu utilizați produsul în cazul în care cablul sau ștecherul este deteriorat.
- 15 Acest aparat nu este destinat utilizării comerciale sau în saloane de coafură.
- 16 Lăsați aparatul să se răcească înainte de a-l curăța și depozita.

CARACTERISTICI DE BAZĂ

- 1 Mâner 1000 wați
- 2 Perie mixtă termică din păr de mistreț, 50mm
- 3 Perie mixtă termică din păr de mistreț, 40mm
- 4 Buton de rotire în 2 direcții
- 5 Buton reglare temperatură/viteze
- 6 Aer rece
- 7 Inel de blocare accesoriu
- 8 Grilaj de intrare
- 9 Agățătoare
- 10 Cablu răsucibil

CARACTERISTICILE PRODUSULUI

- 1000 Wați.
- Tamburi din ceramică, de tehnologie avansată, tratați cu micro-particule din cheratină.
- 2 trepte de viteză/căldură pentru o coafare variată.
- Funcție de aer rece, pentru fixarea coafurii.

INSTRUCȚIUNI DE UTILIZARE

- 1 Spălați-vă părul ca de obicei.
- 2 Stoarceți umezeala în exces cu un prosop și pieptănați părul.
- ★ Fixativele de par contin material inflamabil – nu le utilizati in timpul folosirii acestui produs.
- 3 Selectați accesoriul înainte de a porni aparatul.
- 4 Accesoriile pot fi conectate la mânerul de încărcare prin simpla aliniere a săgeților (▽) pe inelul de blocare al accesoriului, cu canelurile din jurul marginii mânerului de încărcare, împingându-le unele în altele. Apăsăți inelul de blocare al accesoriului spre stânga, în direcția săgeții de blocare (△), pentru a-l bloca.
- 5 Puneți aparatul în priză.
- 6 Uscați parțial părul și rădăcinile înainte de a începe coafarea.
- ★ Sfat: pentru rezultate optime, uscați părul cam la 80%.
- 7 Înainte de coafare, împărțiți părul în secțiuni. Coafați mai întâi șuvițele de jos.
- 8 Peria de 50 mm din păr de mistreț adaugă volum și este ideală pentru părul mediu până la lung.

- 9 Peria de 40 mm din păr mistreț adaugă volum la rădăcină și formează onduleuri largi. Ideală pentru părul mai scurt, subțire.
- 10 Pentru a utiliza funcția de rotire, rotiți butonul înspre dreapta pentru ca peria să se rotească în sensul acelor de ceasornic.
- 11 Înfășurați partea inferioară a părului în jurul periei.
- 12 Rotiți butonul rotativ înspre stânga pentru a înfășura părul în jurul periei, oprindu-vă la rădăcini.
- 13 Rotiți butonul rotativ în direcția opusă pentru a-l desfășura.
- 14 Lăsați accesoriile să se răcească înainte de a le îndepărta.
- 15 Pentru a detașa accesoriile, apăsați pe inelul de blocare al accesoriului spre dreapta, în direcția săgeții de deblocare (▽) și detașați accesoriul din carcasa principală.
- 16 Conferiți volum la rădăcini și finisați coafura.
- 17 După ce terminați, opriți aparatul și scoateți-l din priză.

CURĂȚARE ȘI ÎNTREȚINERE

- Scoateți aparatul din priză și lăsați-l să se răcească.
- Pentru a menține performanța maximă a produsului și pentru a prelungi viața motorului, este important să îndepărtați în mod regulat praful și murdăria de pe grilajul posterior și să îl curățați cu o perie moale.
- Ștergeți toate suprafețele cu o cârpă umedă.
- Nu folosiți agenți de curățare sau solvenți duri sau abrazivi.

PROTECȚIA MEDIULUI

Pentru a evita problemele care afectează mediul sau sănătatea, datorită substanțelor nocive din aparatele electrice sau electronice, aparatele care prezintă acest simbol nu se aruncă la întâmplare, ci vor fi reciclate sau depozitate în locuri special amenajate în acest sens.



Σας ευχαριστούμε για την αγορά του νέου σας προϊόντος Remington®. Διαβάστε προσεκτικά τις παρούσες οδηγίες και φυλάξτε τις σε ασφαλές μέρος. Αφαιρέστε όλα τα υλικά συσκευασίας πριν από την χρήση.

ΣΗΜΑΝΤΙΚΑ ΜΕΤΡΑ ΠΡΟΦΥΛΑΞΗΣ

- 1 Αυτή η συσκευή μπορεί να χρησιμοποιηθεί από παιδιά ηλικίας άνω των 8 ετών και από άτομα με μειωμένες σωματικές, αισθητηριακές ή διανοητικές ικανότητες ή με έλλειψη πείρας και γνώσεων εφόσον υπάρχει κάποιος να τα επιτηρεί/καθοδηγεί και εφόσον έχουν κατανοήσει τους σχετικούς κινδύνους. Τα παιδιά δεν επιτρέπεται να παίζουν με τη συσκευή. Ο καθαρισμός και η συντήρηση από τον χρήστη δε θα πρέπει να γίνονται από παιδιά εκτός εάν είναι άνω των 8 ετών και υπάρχει κάποιος να τα επιβλέπει. Κρατήστε τη συσκευή και το καλώδιο μακριά από παιδιά κάτω των 8 ετών.
- 2 Μη βυθίζετε τη συσκευή σε υγρά, μην την χρησιμοποιείτε κοντά σε νερό εντός μπανιέρας, νιπτήρα ή άλλου δοχείου και μην την χρησιμοποιείτε σε υπαίθριους χώρους. 
- 3 Προειδοποίηση – για πρόσθετη ασφάλεια, συνιστούμε την εγκατάσταση διάταξης προστασίας παραμένουτος ρεύματος (RCD) με ονομαστικό παραμένον ρεύμα λειτουργίας που να μην υπερβαίνει τα 30mA, στο ηλεκτρικό κύκλωμα που τροφοδοτεί το λουτρό. Για το θέμα αυτό συμβουλευτείτε ηλεκτρολόγο.
- 4 Διατηρήστε την άμεση ροή αέρα μακριά από τα μάτια ή άλλες ευαίσθητες περιοχές.
- 5 Μην αφήνετε οποιοδήποτε τμήμα της συσκευής να έρθει σε επαφή με το πρόσωπο, τον αυχένα ή το δέρμα του κεφαλιού.
- 6 Μην τοποθετείτε τη συσκευή πάνω σε υφασμάτινες επιφάνειες.
- 7 Κατά τη χρήση, φροντίστε ώστε να μη φράξουν τα πλέγματα εισόδου και εξόδου με οποιονδήποτε τρόπο, διότι κάτι τέτοιο θα οδηγήσει στην αυτόματη διακοπή λειτουργίας της συσκευής. Εάν συμβεί αυτό, απενεργοποιήστε τη συσκευή και αφήστε την να κρυώσει.
- 8 Βεβαιωθείτε ότι δεν υπάρχουν εμφράξεις στο πλέγμα εισόδου, όπως π.χ. χνούδι, τρίχες κ.λπ.
- 9 Μην αφήνετε τη συσκευή ανεπιτήρητη όταν το βύσμα της είναι στην πρίζα.
- 10 Μην ακουμπάτε τη συσκευή κάτω όσο βρίσκεται σε λειτουργία.
- 11 Μη χρησιμοποιείτε άλλα εξαρτήματα εκτός από αυτά που σας προμηθεύουμε εμείς.
- 12 Να μην επιτρέπετε τη συστροφή ή την τσάκιση του καλωδίου και να μην το τυλίγετε γύρω από τη συσκευή.
- 13 Μην χρησιμοποιείτε τη συσκευή εφόσον έχει υποστεί βλάβη ή δυσλειτουργία.

- 14 Μην χρησιμοποιείτε τη συσκευή, αν το καλώδιο ή το βύσμα τροφοδοσίας παρουσιάζει ζημιά ή φθορά.
- 15 Αυτή η συσκευή δεν προορίζεται για εμπορική χρήση ή χρήση σε κομμωτήριο.
- 16 Να αφήνετε τη συσκευή να κρυώσει προτού την καθαρίσετε ή την αποθηκεύσετε.

ΒΑΣΙΚΑ ΧΑΡΑΚΤΗΡΙΣΤΙΚΑ

- 1 Λαβή χειρισμού με ισχύ 1000 Watt
- 2 Θερμική βούρτσα μεικτής τρίχας 50mm
- 3 Θερμική βούρτσα μεικτής τρίχας 40mm
- 4 Διακόπτης περιστροφής 2 κατευθύνσεων
- 5 Διακόπτης 3 ρυθμίσεων ταχύτητας/θερμοκρασίας
- 6 Ψυχρή ριπή
- 7 Δακτύλιος ασφάλισης εξαρτήματος
- 8 Πλέγμα εισροής
- 9 Θηλιά ανάρτησης
- 10 Περιστρεφόμενο καλώδιο

ΧΑΡΑΚΤΗΡΙΣΤΙΚΑ ΠΡΟΪΟΝΤΟΣ

- 1000 Watt.
- Κύλινδροι προηγμένης κεραμικής επίστρωσης στην οποία έχουν εγχυθεί μικρο-βελτιωτικά κερατίνης.
- Ρυθμίσεις 2 ταχυτήτων/θερμοτήτων για ευέλικτο φορμάρισμα.
- Επιλογή ψυχρού αέρα για τη δημιουργία του προσωπικού σας στυλ.

ΟΔΗΓΙΕΣ ΧΡΗΣΗΣ

- 1 Λούστε τα μαλλιά σας με σαμπουάν και μαλακτική κρέμα όπως κάνετε συνήθως.
- 2 Σκουπίστε τα μαλλιά σας με μια πετσέτα και χτενίστε τα.
- ★ Τα σπρέι μαλλιών περιέχουν εύφλεκτο υλικό – μην τα χρησιμοποιείτε κατά τη χρήση της συσκευής.
- 3 Τα εξάρτημα προτού ενεργοποιήσετε τη συσκευή.
- 4 Τα εξάρτηματα συνδέονται στην ηλεκτρική χειρολαβή απλά αφού ευθυγραμμίσετε τα βέλη (∇) που υπάρχουν στον δακτύλιο ασφάλισης του εξαρτήματος με τα κανάλια περιμετρικά του χείλους της ηλεκτρικής χειρολαβής και τα ενώσετε πιέζοντας. Στρέψτε τον δακτύλιο ασφάλισης

εξαρτήματος μία θέση προς τα αριστερά στην κατεύθυνση του βέλους ασφάλισης (\triangleleft $\frac{H}{T}$) για να το κουμπώσετε.

- 5 Συνδέστε τη συσκευή στην ρίζα.
- 6 Στεγνώστε εν μέρει το μήκος και τις ρίζες πριν από το φορμάρισμα.
- * Συμβουλή: για άριστα αποτελέσματα επιδιώξτε στεγνά μαλλιά κατά 80%.
- 7 Χωρίστε τα μαλλιά πριν από το φορμάρισμα. Να ξεκινάτε το φορμάρισμα από τις χαμηλότερες τούφες.
- 8 Η βούρτσα μαλλιών 50mm προσθέτει όγκο και πληρότητα και είναι ιδανική για μαλλιά μεσαίου μήκους ή μακρύτερα.
- 9 Η βούρτσα μαλλιών 40mm προσθέτει όγκο στη ρίζα και δημιουργεί αραιές μπούκλες. Ιδανικό για πιο κοντά, ευαίσθητα μαλλιά.
- 10 Για να χρησιμοποιήσετε τη λειτουργία περιστροφής, στρέψτε τον διακόπτη προς τα δεξιά για να περιστραφεί η βούρτσα δεξιόστροφα.
- 11 Τυλίξτε το κάτω μέρος των μαλλιών γύρω από τη βούρτσα.
- 12 Στρέψτε τον περιστρεφόμενο διακόπτη αριστερά για να τυλίξετε τα μαλλιά γύρω από τη βούρτσα και σταματήστε όταν φτάσετε στις ρίζες.
- 13 Στρέψτε τον περιστρεφόμενο διακόπτη προς την αντίθετη κατεύθυνση για να ξετυλίξετε τα μαλλιά.
- 14 Πριν αφαιρέσετε τα εξαρτήματα, περιμένετε να κρυώσουν.
- 15 Για να αφαιρέσετε εξαρτήματα, στρέψτε το διακόπτη ασφάλισης εξαρτήματος μια θέση προς τα δεξιά προς την κατεύθυνση του βέλους απασφάλισης (∇ $\frac{H}{T}$) και τραβήξτε το εξάρτημα για να το αποσπάσετε από το κεντρικό περίβλημα.
- 16 Προσθέστε όγκο στις ρίζες για να ολοκληρώσετε το λουκ.
- 17 Όταν ολοκληρώσετε το φορμάρισμα, απενεργοποιήστε τη συσκευή και αποσυνδέστε την από το ρεύμα.

ΚΑΘΑΡΙΣΜΟΣ ΚΑΙ ΣΥΝΤΗΡΗΣΗ

- Αποσυνδέστε τη συσκευή από το ρεύμα και αφήστε την να κρυώσει.
- Για διατήρηση της μέγιστης απόδοσης του προϊόντος και την επιμήκυνση της διάρκειας ζωής του μοτέρ, είναι σημαντικό να αφαιρείτε συχνά τη σκόνη και τους ρύπους από το πίσω πλέγμα και να το καθαρίζετε με μια μαλακή βούρτσα.
- Σκουπίστε όλες τις επιφάνειές της με ένα βρεγμένο πανί.
- Μη χρησιμοποιείτε σκληρά ή αποξεστικά καθαριστικά ή διαλύτες.

 ΠΕΡΙΒΑΛΛΟΝΤΙΚΗ ΠΡΟΣΤΑΣΙΑ

Προς αποφυγή των επιπτώσεων στο περιβάλλον και την υγεία εξαιτίας των επικίνδυνων ουσιών σε ηλεκτρικά και ηλεκτρονικά αγαθά, οι συσκευές που έχουν σημειωθεί με αυτό το σύμβολο δε θα πρέπει να απορρίπτονται μαζί με αταξινόμητα δημοτικά απόβλητα, αλλά να εντάσσονται σε διαδικασίες ανάκτησης, επαναχρησιμοποίησης ή ανακύκλωσης.



Zahvaljujemo se vam za nakup novega izdelka Remington®. Prosimo, da skrbno preberete ta navodila in jih varno shranite.

Pred uporabo odstranite vso embalažo.

POMEMBNA VARNOSTNA NAVODILA

- 1 To napravo smejo uporabljati otroci, stari najmanj 8 let, in osebe z zmanjšanimi fizičnimi, čutnimi ali duševnimi sposobnostmi ali s pomanjkljivimi izkušnjami in znanjem, če so pri tem pod nadzorom oz. dobijo navodila in razumejo s tem povezana tveganja. Otroci se z napravo ne smejo igrati. Otroci ne smejo čistiti in vzdrževati naprave, če niso starejši od 8 let ter pod nadzorom. Napravo in kabel varujte pred dosegom otrok, mlajših od 8 let.
- 2 Naprave ne pomakajte v tekočino, je ne uporabljajte v bližini vode, v kopalni kadi, umivalniku ali na plovilih, prav tako je ne uporabljajte na prostem. 
- 3 Opozorilo – Za dodatno zaščito vgradite v električni tokokrog kopalnice zemljostično zaščitno stikalo (RCD) z nazivnim prožilnim tokom, ki ne presega 30 mA. Za nasvet se obrnite na elektroinštalaterja.
- 4 Pazite, da neposredni zračni tok ne pride v stik z očmi in drugimi občutljivimi območji.
- 5 Ne pustite, da se kateri koli del naprave dotakne obraza, vratu ali lasišča.
- 6 Naprave ne postavljajte na mehko pohištvo.
- 7 Pri uporabi poskrbite, da se vhodna in izhodna mrežica ne zamašita, saj to povzroči samodejno ustavitev enote. Če se to zgodi, napravo izklopite in pustite, da se ohladi.
- 8 Poskrbite, da na vhodni mrežici ni ovir, na primer vlaken, las itd.
- 9 Priklopljene naprave ne puščajte brez nadzora.
- 10 Vključene naprave ne odlagajte.
- 11 Ne uporabljajte priključkov, ki jih ne dobavlja naše podjetje.
- 12 Kabla ne uvijajte in ga ne ovijajte okrog naprave.
- 13 Naprave ne uporabljajte, če je poškodovana ali ne deluje pravilno.
- 14 Izdelka ne uporabljajte, če je napajalni kabel ali vtič poškodovan.
- 15 Ta naprava ni namenjena za komercialno uporabo ali salone.
- 16 Pred čiščenjem in shranjevanjem pustite, da se naprava ohladi.

KLJUČNE LASTNOSTI

- 1 Moč 1000 W
- 2 Krtača z mešanimi ščetinami širine 50 mm

- 3 Krtača z mešanimi ščetinami širine 40 mm
- 4 Stikalo za dvosmerno vrtenje
- 5 Stikalo za 3 hitrosti/nastavitev temperature
- 6 Hladen piš
- 7 Obroč za zaklepanje nastavkov
- 8 Vhodna mreža
- 9 Zanka za obešanje
- 10 Vrtljivi kabel

LASTNOSTI IZDELKA

- 1000 W.
- Izpopolnjeni valj s keramično prevleko z dodanimi negovalnimi mikro delci Keratina.
- 2 nastavitvi toplote/hitrosti za vsestransko oblikovanje.
- Hladen piš za učvrstitev vaše pričeske.

NAVODILA ZA UPORABO

- 1 Lase operite in obdelajte z balzomom na običajen način.
- 2 Odvečno vlago posušite z brisačo in prečešite.
- * Pršila za lase vsebujejo vnetljive snovi – ne uporabljajte jih med uporabo aparata.
- 3 Pred vklopom naprave izberite svoj priključek.
- 4 Nastavke lahko preprosto pritrдите na električni ročaj, tako da poravnate puščici (▽) na obroču za zaklepanje nastavkov s kanali okoli ročaja in pritisnite skupaj. Kliknite obroč za zaklepanje nastavkov v levo, v smeri puščice za zaklep (△ ) , da ga zaklenete na mesto.
- 5 Priključite napravo.
- 6 Lase po dolžini in pri konicah deloma posušite pred oblikovanjem.
- * Nasvet: za najboljše rezultate naj bodo lasje suhi na 80 %.
- 7 Lase ostrizite pred oblikovanjem. Najprej oblikujte spodnje plasti.
- 8 50-milimetrska krtača daje polnost in volumen ter je idealna za srednje in daljše lase.
- 9 40-milimetrska krtača poveča volumen korenin in ustvarja mehke kodre. Idealna je za krajše in tanke lase.
- 10 Če želite uporabiti funkcijo vrtenja, zavrtite stikalo v desno, da se krtača začne vrteti v desno.
- 11 Spodnji del las ovijte okoli krtače.
- 12 Obrnite stikalo za vrtenje v levo, da lase navijete okoli krtače, pri čemer se ustavite pri korenu las.

- 13 Obrnite stikalo za vrtenje v nasprotno smer, da boste lase odvili.
- 14 Pred odstranjevanjem naj se priključki ohladijo.
- 15 Za odstranitev nastavkov kliknite obroč za zaklepanje nastavkov v desno, v smeri puščice za odklep () in potegnite nastavek z glavnega ohišja.
- 16 Dodajte volumen pri korenu las za zaključen videz.
- 17 Ko končate, izklopite napravo in odklopite kabel.

ČIŠČENJE IN VZDRŽEVANJE

- Odklopite napravo in pustite, da se ohladi.
- Da ohranite vrhunsko zmogljivost izdelka in podaljšate življenjsko dobo motorja, je pomembno, da redno odstranjujete prah in umazanijo iz zadnje mrežice ter jo očistite z mehko krtačo.
- Vse površine obrišite z vlažno krpo.
- Ne uporabljajte ostrih ali abrazivnih čistil ali topil.

ZAŠČITA OKOLJA

V izogib onesnaževanju okolja in ogrožanju zdravja zaradi nevarnih snovi v električnih ter elektronskih napravah naprave s to oznako ni dovoljeno zavreči med nesortirane gospodinske odpadke. Namesto tega jih je treba oddati na zbirno mesto, znova uporabiti ali reciklirati.



Hvala vam na kupnji Vašeg novog Remington® proizvoda. Molimo pažljivo pročitajte ove upute i sačuvajte ih na sigurnom. Uklonite svu ambalažu prije uporabe.

VAŽNE SIGURNOSNE MJERE

- 1 Ovaj uređaj mogu koristiti djeca starija od osam godina i osobe sa smanjenim fizičkim, osjetilnim ili mentalnim sposobnostima ili osobe s nedostatkom iskustva i znanja, samo ako su pod nadzorom / upućene i ako razumiju moguće opasnosti. Djeca se ne smiju igrati uređajem. Čišćenje i održavanje mogu vršiti djeca starija od osam godina i pod nadzorom. Držite aparat i kabel izvan dohvata djece mlađe od 8 godina.
- 2 Nemojte uranjati uređaj u tekućinu; nemojte ga koristiti u blizini vode u kadi, umivaoniku ili drugim posudama; nemojte ga koristiti na otvorenom. 
- 3 Upozorenje: u električnom krugu kupaonice, u svrhu dodatne zaštite preporuča se postavljanje zaštitne strujne sklopke (RCD) s diferencijalnom strujom koja ne prelazi 30 mA. Obratite se električaru za savjet.
- 4 Ne usmjeravajte direktan protok zraka prema očima ili drugim osjetljivim mjestima.
- 5 Ne dozvolite da bilo koji dio uređaja dodirne lice, vrat ili tjeme.
- 6 Ne stavljajte uređaj na mekani dio pokućstva.
- 7 Za vrijeme uporabe pazite da ulazne i izlazne rešetke ne budu blokirane, jer će zbog toga uređaj automatski prestati raditi. Ako se to dogodi, isključite uređaj i dopustite da se ohladi.
- 8 Uvjerite se da na ulaznoj rešetki nema zapreka kao što su nakupine prašine, kose, itd.
- 9 Ne ostavljajte uređaj bez nadzora dok je uključen u struju.
- 10 Nemojte položiti uređaj dok je uključen.
- 11 Nemojte koristiti druge nastavke osim onih koje ste dobili s uređajem.
- 12 Nemojte uvrtati ili savijati kabel i nemojte ga namatati oko uređaja.
- 13 Nemojte koristiti uređaj ako je oštećen ili neispravan.
- 14 Ne koristite uređaj ako je oštećen njegov kabel napajanja ili utikač.
- 15 Ovaj uređaj nije namijenjen za komercijalnu ili profesionalnu uporabu.
- 16 Ostavite da se uređaj ohladi prije čišćenja i pohranjivanja.

GLAVNA OBILJEŽJA

- 1 Drška sa snagom od 1000W
- 2 Termalna četka s miješanim čekinjastim dlačicama promjera 50 mm



- 3 Termalna četka s miješanim čekinjastim dlačicama promjera 40 mm
- 4 Dvosmjerni rotirajući prekidač
- 5 Gumb za podešavanje brzine/topline
- 6 Hladni mlaz zraka
- 7 Prsten zaključavanja nastavka
- 8 Uvodna rešetka
- 9 Ušica za vješanje
- 10 Zakretni kabel

OBILJEŽJA PROIZVODA

- 1000 W.
- Cijevi sa slojem poboljšane keramike natopljene keratin mikro regenerativima.
- 2 stupnja brzine/topline za različita oblikovanja.
- Hladni mlaz zraka za fiksiranje frizure.

UPUTE ZA UPORABU

- 1 Rutinski operite kosu šamponom i regenerativom.
- 2 Obrišite ručnikom kosu i počestljajte kako bi iscijedili višak vode.
- ★ Lakovi za kosu sadrže zapaljivi materijal – ne rabite ih dok koristite uređaj.
- 3 Izaberite željeni nastavak prije no uključite uređaj.
- 4 Za postavljanje nastavaka na dršku jednostavno poravnajte strelice (▽) na prstenu zaključavanja nastavka s kanalima oko ruba drške i gurnite ih zajedno. Pomjerite prsten zaključavanja nastavka na lijevo u smjeru strelice zaključavanja (△) dok ne čujete klik, kako bi se blokirao na mjesto.
- 5 Uključite proizvod u strujnu mrežu.
- 6 Prije oblikovanja djelimično osušite korijen kose i dužinu.
- ★ Savjet: za postizanje najboljih rezultata 80% kose treba biti osušeno.
- 7 Raspodijelite kosu na pramenove. Prvo oblikujte donje pramenove.
- 8 Čekinjasta četka promjera 50 mm pruža kosi volumen i punoću; idealna je za srednju i dužu kosu.
- 9 Čekinjasta četka promjera 40 mm dodaje volumen pri korijenu i stvara opuštene kovrče. Idealna je za kraću, slabiju kosu.
- 10 Za uporabu rotirajuće funkcije okrenite prekidač udesno kako bi četka rotirala u smjeru kazaljke na satu.
- 11 Omotajte donji dio kose oko četke.
- 12 Okrenite prekidač za rotiranje na lijevo kako biste uvili kosu oko četke, zustavljajući se kod korijena.

- 13 Za odvijanje, okrenite rotirajući prekidač u suprotnom smjeru.
- 14 Prije skidanja nastavaka ostavite ih da se ohlade.
- 15 Za skidanje nastavaka, pomjerite prsten zaključavanja nastavka na desno u smjeru strelice otključavanja (▽) dok ne čujete klik i povucite nastavak s glavnog kućišta.
- 16 Za kompletiranje izgleda, dodajte volumen pri korijenu.
- 17 Kada završite, isključite uređaj i iskopčajte ga.

ČIŠĆENJE I ODRŽAVANJE

- Iskopčajte uređaj i ostavite ga da se ohladi.
- Za održavanje najviše učinkovitosti i za dugotrajniji životni vijek motora, važno je sa stražnje rešetke redovito uklanjati prašinu i nečistoću, i čistiti je mekom četkicom.
- Prebrišite sve površine vlažnom krpom.
- Ne rabite grube ili abrazivne tekućine za čišćenje ili rastvarače.

ZAŠTITA OKOLIŠA

Kako bi se izbjegle štetne posljedice na okoliš i zdravlje zbog opasnih supstanci u električnim i elektronskim proizvodima, svi uređaji obilježeni ovim simbolom ne smiju se zbrinjavati kao nerazvrstani komunalni otpad, već se moraju prikupiti, ponovno koristiti ili reciklirati.



Дякуємо, що придбали продукцію компанії Remington®. Уважно прочитайте наведені інструкції та зберігайте їх у безпечному місці.

Перед використанням виробу зніміть всі елементи пакування.

ВАЖЛИВІ ЗАХОДИ БЕЗПЕКИ

- 1 Використання зазначеного пристрою дітьми віком від 8 років, особами з обмеженими фізичними, сенсорними або розумовими можливостями, браком досвіду або знань допускається виключно за умови додаткового контролю або інструктажу й усвідомлення пов'язаних із таким використанням ризиків. У жодному разі не дозволяйте дітям гратися з пристроєм. Чищення та технічне обслуговування цього пристрою може здійснюватися дітьми виключно за умови досягнення ними 8-річного віку та контролю з боку батьків. Зберігайте пристрій та кабель до нього поза зоною досяжності дітей молодше 8 років.
- 2 Не занурюйте пристрій у рідини; не експлуатуйте його поряд із водою у ванній кімнаті, біля басейну або інших резервуарів із водою; не використовуйте пристрій поза приміщенням. 
- 3 Попередження: для додаткового захисту рекомендується встановити у ділянці електричної схеми, що живить ванну кімнату, пристрій диференційного захисту (RCD) з номінальним залишковим робочим струмом не вище 30 мА. У цьому разі слід проконсультуватися із електриком.
- 4 Уникайте направлення прямого повітряного потоку до очей та інших чутливих ділянок тіла.
- 5 Уникайте контакту деталей пристрою із обличчям, шиєю або шкірою голови.
- 6 Не кладіть пристрій на м'які меблі.
- 7 Протягом використання необхідно слідкувати, щоб вхідна та вихідна решітки не були засмічені; в іншому випадку пристрій автоматично зупинить роботу. У цьому разі слід вимкнути пристрій та дати йому охолонути.
- 8 Переконайтеся, що вхідна решітка не засмічена пилом, залишками волосся тощо.
- 9 Не залишайте пристрій без нагляду, якщо він під'єднаний до мережі живлення.
- 10 Не залишайте пристрій на зберігання, якщо він увімкнений.
- 11 Не використовуйте інші насадки, окрім тих, що входять до комплекту пристрою.
- 12 Не перекручуйте, не переламуйте та не намотуйте кабель навколо пристрою.

- 13 Не використовуйте пристрій за наявності ознак пошкодження або несправності.
- 14 Не використовуйте пристрій, якщо його шнур або штепсель пошкоджено.
- 15 Цей пристрій не призначено для комерційного використання або роботи в перукарнях.
- 16 Перед очищенням та перенесенням пристрою в місце зберігання дайте йому як слід охолонути.

ОСНОВНІ ХАРАКТЕРИСТИКИ

- 1 Потужність основи пристрою 1000 Вт
- 2 Термічна щітка 50 мм зі змішаними щетинками
- 3 Термічна щітка 40 мм зі змішаними щетинками
- 4 Двонаправлений обертальний перемикач
- 5 Перемикач швидкостей та установки температури
- 6 Подача холодного повітря
- 7 Стопорне кільце для фіксації насадки
- 8 Вхідна решітка
- 9 Петелька для підвішування
- 10 Шнур

ХАРАКТЕРИСТИКИ ПРИСТРОЮ

- 1000 Вт.
- Барабани із покращеним керамічним покриттям та вбудованими кераatinовими мікрокондиціонерами.
- 2 налаштування швидкості/нагрівання для універсальної укладки.
- Подача холодного повітря для формування вашого власного стилю.

ІНСТРУКЦІЯ З ЕКСПЛУАТАЦІЇ

- 1 Вимийте та проведіть кондиціонування волосся, як ви це робите зазвичай.
- 2 Видавіть залишки вологи за допомогою рушника та розчешіть волосся.
- * Спреї для волосся містять легкозаймисті речовини. Не використовуйте їх протягом обробки волосся за допомогою виробу.
- 3 Перед увімкненням пристрою виберіть потрібну насадку.
- 4 Насадки встановлюються на ручку живлення, для їх фіксації необхідно вирівняти стрілки (∇) на стопорному кільці з пазами навколо краю

ручки живлення і стиснути їх разом. Клацніть стопорне кільце для фіксації насадки ліворуч у напрямку стрілки змикання (\triangle ) , щоб затиснути.

- 5 Підключіть виріб до мережі живлення.
- 6 Перед здійсненням укладки слід підсушити волосся по його довжині й у коренях.
- ★ Найкращі результати моделювання досягаються при підсушеному на 80% волоссі.
- 8 Перед укладкою слід розділити волосся на пасма. Спочатку потрібно робити укладку нижніх шарів.
- 8 Щітка 50 мм із щетинками сприяє збільшенню об'єму та повноти волосся та є ідеальною для довгого волосся та волосся середньої довжини.
- 9 Щітка 40 мм із щетинками додає об'єму біля коріння та допомагає формувати великі локони. Така щітка ідеально підійде для короткого тонкого волосся.
- 10 Для використання функції обертання слід повернути перемикач праворуч (при цьому щітка обертатиметься за годинниковою стрілкою).
- 11 Обгорніть низ прядки волосся навколо щітки.
- 12 Щоб обгорнути волосся довкола щітки, поверніть поворотний перемикач ліворуч, зупиняючи при коренях.
- 13 Щоб розкрутити волосся, поверніть поворотний перемикач у протилежному напрямку.
- 14 Перед зніманням насадок їм треба давати охолонути.
- 15 Щоб зняти насадки, клацніть стопорне кільце для фіксації насадки праворуч, у напрямку стрілки розмикання (∇ ) і зніміть насадку з основного корпусу.
- 16 Додайте об'єму до коренів, щоб зробити вигляд досконалим.
- 17 Після завершення використання вимкніть пристрій та відключіть його від мережі живлення.



ОЧИЩЕННЯ ТА ТЕХНІЧНЕ ОБСЛУГОВУВАННЯ

- Відключіть пристрій від мережі живлення та дайте йому охолонути.
- Для підтримання максимальної продуктивності пристрою та для подовження терміну служби двигуна важливо регулярно чистити решітку повітряного фільтра від пилу та бруду, зокрема із застосуванням м'якої щітки.
- Протріть усі поверхні пристрою вологою тканиною.
- Не використовуйте агресивні, абразивні миючі речовини або розчинники.



ЗАХИСТ НАВКОЛИШНЬОГО СЕРЕДОВИЩА

Для уникнення нанесення шкоди навколишньому середовищу та здоров'ю людей, що пов'язана із використанням небезпечних речовин в електричних та електронних товарах, позначені вказаним символом пристрої не слід утилізувати разом із невідсортованим побутовим сміттям. Такі пристрої підлягають відновленню, повторному використанню або переробці.





حماية البيئة



لتجنب المشاكل البيئية والصحية بسبب المواد الخطرة في المواد الكهربائية و الإلكترونية، يجب تمييز الجهاز بهذا الرمز لعدم التخلص منه مع نفايات البلدية التي لم يتم فرزها ولكن يتم استعادتها أو إعادة استخدامها أو إعادة تدويرها.

- 9 حلقة توقف
- 10 سلك دوّار

مزايا المنتج

- 1000 وات
- اسطوانات متقدمة مغلقة بالسيراميك مغروسة بمكيفات كيراتين صغيرة
- إعدادات سرعتين/حرارة لتنوع التصفيف
- الهواء البارد

تعليمات الاستخدام

- 1 اغسل ورتب شعرك كالمعتاد.
- 2 قم بإزالة الرطوبة الزائدة بمنشفة ومشط.
- 3 تحتوي سوائيل رش الشعر على مواد قابلة للاشتعال - لا تستخدمها أثناء استخدام هذا المنتج.
- 4 حدد مرفق الخاص بك قبل تشغيل الجهاز.
- 5 يمكن توصيل الملحقات بمقبض الطاقة بمحاذاة الأسهم (∇) على حلقة قفل الملحق بقنوات حول حافة مقبض الطاقة وادفعهما معا. انقر حلقة قفل الملحق إلى اليسار في اتجاه سهم القفل (△) لتستقر في مكانها.
- 6 قم بتوصيل المنتج بالكهرباء.
- 7 جفف الطول والجذور جزئيا قبل التصفيف.
- 8 نصيحة: للحصول على أفضل النتائج استهدف 80% من الشعر الجاف.
- 9 تقسيم الشعر قبل التصفيف. وتصفيف الطبقات السفلى أولا
- 10 تصفيف الفرشاة 50 ملم حجما وامتلاء وهي مثالية للشعر المتوسط والأطول.
- 11 استخدم فرشاة الشعر 40 ملم لزيادة حجم الجذور وعمل تجاعيد فضفاضة. وهي مثالية للشعر القصير الناعم.
- 12 للاستخدام الوظيفية الدوارة، أدر المفتاح إلى اليمين لتدوير الفرشاة في اتجاه عقارب الساعة.
- 13 قم بلف الجزء السفلي من الشعر حول الفرشاة.
- 14 وأدر المفتاح إلى اليسار لتدوير الفرشاة عكس اتجاه عقارب الساعة.
- 15 دع الملحقات تبرد قبل إخراجها.
- 16 لإخراج الملحقات، انقر حلقة قفل الملحق لليمين في اتجاه سهم الفتح (△) واسحب الملحق من المبيت الرئيسي.
- 17 قم بإضافة حجم للجذور لإنهاء الشكل.
- 18 قم بإيقاف الجهاز وفصله بعد الاستخدام.

التنظيف والصيانة

- افصل الجهاز ودعه يبرد.
- للحفاظ على أفضل أداء للمنتج وإطالة عمر الموتور، من المهم إزالة أي غبار وأوساخ من شبكة فلتر الهواء بانتظام وتنظيفه بفرشاة ناعمة.
- امسح جميع الأسطح بقطعة قماش مبللة.
- لا تستخدم مواد تنظيف خشنة أو كاشطة أو مذيبيات.

شكرا لقيامك بشراء منتج Remington® الجديد. يرجى قراءة هذه التعليمات بعناية والاحتفاظ بها في مكان آمن.
قم بإزالة جميع مواد التعبئة قبل الاستخدام.

إجراءات وقائية هامة

- 1 يمكن استخدام هذا الجهاز بواسطة الأطفال الذين تتراوح أعمارهم من 8 سنوات وما فوق والأشخاص ذوي القدرات البدنية أو الحسية أو العقلية المنخفضة أو قليلي الخبرة والمعرفة إذا تم الإشراف عليهم/إرشادهم ويفهمون المخاطر المعنية. ويجب ألا يعيب الأطفال بالجهاز. ويجب ألا يقوم الأطفال بالتنظيف والصيانة إلا إذا كان عمرهم أكبر من 8 سنوات وتحت إشراف. احفظ الجهاز والكابلات بعيدا عن متناول الأطفال دون سن 8 سنوات.
- 2 تحذير - للحماية الإضافية، ينصح بتركيب أي جهاز تيار متبقي (RCD) بمقتن تيار تشغيل متبقي لا يتجاوز 30 مللي أمبير في الدائرة الكهربائية المغذية للحمام. استشر كهربائي.
- 3 لا تستخدم هذا المنتج إذا كان لا يعمل بشكل صحيح أو إذا سقط أو تلف أو سقط في الماء.
- 4 حافظ على تدفق الهواء المباشر بعيدا عن العين أو الأماكن الحساسة الأخرى.
- 5 لا تسمح لأي جزء من الجهاز بلمس الوجه أو العنق أو فروة الرأس.
- 6 لا تضع الجهاز على أي مفروشات ناعمة.
- 7 تأكد دائما أثناء الاستخدام من أن شبيكات المدخل والمخرج غير مسدودة بأي شكل من الأشكال لأن ذلك سوف يتسبب في إيقاف الوحدة تلقائيا.
- 8 وإذا حدث ذلك، أوقف الوحدة ودعها تبرد.
- 9 تأكد من أن شبكة المدخل خالية من عوائق مثل الزغب والشعر السائب الخ.
- 10 لا تترك الجهاز بدون مراقبة أثناء توصيله.
- 11 لا تقيد الجهاز أثناء تشغيله.
- 12 لا تستخدم ملحقات غير الملحقات التي تقوم بتوريدها.
- 13 الجهاز حول الكبل أولفه جدل أو بثني قم لا
- 14 لا تستخدم الجهاز إذا كان تالفا أو به خلل.
- 15 لا تستخدم المنتج بسلك أو قابس تالف.
- 16 هذا الجهاز غير مخصص للاستخدام التجاري أو الصالونات.
دع الجهاز يبرد قبل تنظيفه وتخزينه.



المزايا الرئيسية

- 1 مقيض طاقة 1000 وات
- 2 فرشاة شعر خشن مختلط حرارية 50 ملم
- 3 فرشاة شعر خشن مختلط حرارية 40 ملم
- 4 مفتاح دوران اتجاهين
- 5 مفتاح لإعداد السرعة/الحرارة
- 6 الهواء البارد
- 7 حلقة قفل الملح
- 8 شبكة المدخل

Model No AS8110

Taşıma ve nakliye sırasında dikkat edilecek hususlar :

- Ürünü düşürmeyiniz
- Darbelere maruz kalmamasını sağlayınız
- Cihazı nakliye sırasında orijinal ambalajında taşıyınız.

Bakanlıkça tespit ve ilan edilen kullanım ömrü 7 yıldır.

ÜRETİCİ FİRMA BİLGİSİ: VARTA Consumer Batteries GmbH & Co. KGaA, Alfred-Krupp-Str. 9, 73479 Ellwangen, Germany.

Изготовитель: Сделано в Китае для VARTA Consumer Batteries GmbH & Co. KGaA, Альфред-Крупп Штрассе 9, Эльльванген, 73479, Германия

Импортер в РФ: АО «Спектрум Брэндс»

Юр.адрес: Россия, 119048, Москва, ул.Усачева, д.33, стр.1, т/ф +7 495 933 31 77

Изделие использовать по назначению в соответствии с инструкцией по эксплуатации

Дата изготовления: см. на продукте в формате XXXгг (где XXX – день года, гг - год)
220-240В~50/60Гц 1000 Вт

15/INT/ AS8110 T22-0003695 Version 09/15

Remington® is a Registered Trade Mark of Spectrum Brands, Inc.,
or one of its subsidiaries

VARTA Consumer Batteries GmbH & Co. KGaA, Alfred-Krupp-Str. 9, 73479 Ellwangen,
Germany

www.remington-europe.com

© 2015 SBI