

Operating Manual Cordless Hair Clipper

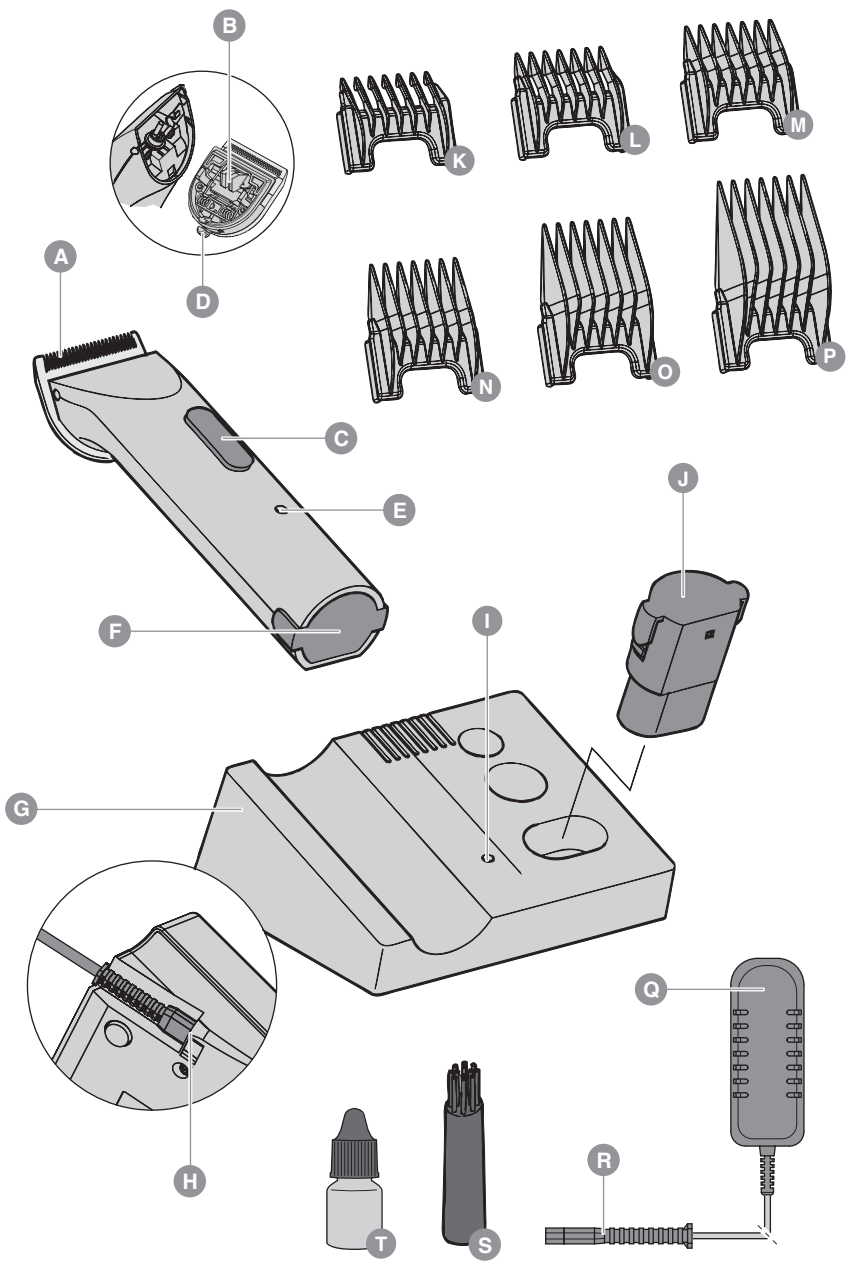

1



de
en
fr
it
es
pt
nl
da
sv
no
fi
tr
pl
cs
sk
hr
hu
sl
ro
bg
ru
uk
et
lv
lt
el
ar

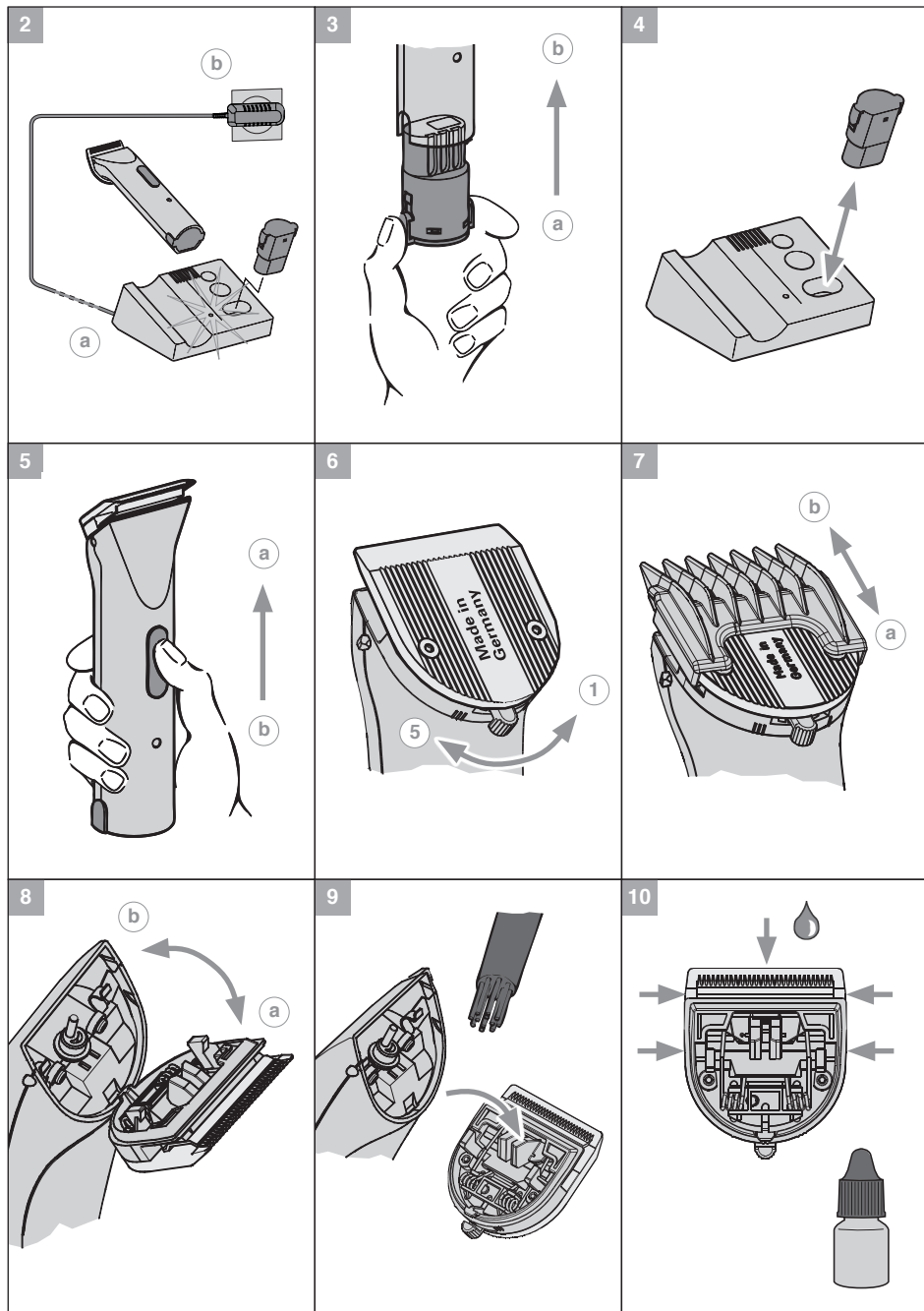

de
en
fr
it
es
pt
nl
da
sv
no
fi
tr
pl
cs
sk
hr
hu
sl
ro
bg
ru
uk
et
lv
lt
el
ar

de	Originalbetriebsanleitung – Akku-Haarschneidemaschine Typ 1854 / 1855	5
en	Translation of the original operating manual – Cordless hair clipper type 1854 / 1855	10
fr	Traduction du mode d'emploi d'origine – Tondeuse à cheveux sans fil, type 1854 / 1855	15
it	Traduzione delle istruzioni per l'uso originali – Tagliacapelli a batteria tipo 1854 / 1855	21
es	Traducción del manual de uso original – Máquina de corte de pelo con alimentación por batería modelo 1854 / 1855	26
pt	Tradução do manual original – Máquina para corte de cabelo com bateria tipo 1854/1855	31
nl	Vertaling van de originele gebruiksaanwijzing – Accutondeuse type 1854 / 1855	36
da	Oversættelse af den originale betjeningsvejledning – Akku-klippemaskine type 1854 / 1855	41
sv	Översättning av originalbruksanvisningen för – Batteridrivnen hårklippningsmaskin typ 1854 / 1855	46
no	Oversettelse av original bruksanvisning – Batteridrevet hårklippemaskin type 1854 / 1855	51
fi	Alkuperäiskäyttöohjeen käännös – Akkukäyttöinen hiustenleikkukone tyyppi 1854 / 1855	56
tr	Orijinal kullanma kılavuzunun çevirisi – Akülü saç kesme makinesi tip 1854 / 1855	61
pl	Tłumaczenie oryginalnej instrukcji obsługi – Akumulatorowa maszyna do strzyżenia, typ 1854 / 1855	66
cs	Překlad originálního návodu k použití – Zastříhovač vlasů s akumulátorovým napájením typ 1854 / 1855	72
sk	Preklad originálneho návodu na obsluhu – Akumulátorový strihač vlasov typ 1854 / 1855	77
hr	Prijevod originalnih uputa za uporabu – Baterijski šišač za kosu, tip 1854 / 1855	82
hu	Az eredeti használati utasítás fordítása – 1854-es/1855-ös típusú akkumulátoros hajvágó gép	87
sl	Prevod originalnih navodil za uporabo – Aparat za striženje las na akumulatorski pogon tip 1854 / 1855	92
ro	Traducerea instrucțiunilor originale de utilizare – Mașină de tuns cu acumulatori de tipul 1854 / 1855	97
bg	Превод на оригиналното упътване – Машинка за подстригване на коса, тип 1854 / 1855	102
ru	Перевод оригинального руководства по эксплуатации – Машинка для стрижки волос с питанием от аккумулятора, тип 1854 / 1855	107
uk	Переклад оригінальної інструкції – Машинка для стриження волосся з живленням від акумулятора, тип 1854 / 1855	113
et	Originaalkasutusjuhendi tõlge – Akutoitel juukselõikumasin, tüüp 1854 / 1855	119
lv	1854 / 1855 tipa matu griežamās akumulatora mašīnas oriģinālās lietošanas instrukcijas tulkojums	124
lt	Originalios naudojimo instrukcijos vertimas – Akumulatorinė plaukų kirpimo mašinėlė 1854 / 1855	129
el	Μετάφραση των πρωτότυπων οδηγιών λειτουργίας – Κορευτική μηχανή μπαταρίας τύπου 1854 / 1855	134
ar	1855 / 1854 ترجمة دليل المستخدم الأصلي – جهاز حلاقة الشعر يعمل بالبطارية طراز	140

Allgemeine Sicherheitshinweise

 **Lesen und beachten Sie alle Sicherheitshinweise und bewahren Sie diese auf!**

Bestimmungsgemäßer Gebrauch

- Nutzen Sie Haarschneidemaschinen ausschließlich zum Schneiden von menschlichem Haupthaar, Barthaar und Augenbrauen.
- Nutzen Sie Tierhaarschneidemaschinen ausschließlich zum Schneiden von Tierhaaren und Tierfell.
- Dieses Gerät ist für den Gebrauch in gewerblichen Bereichen konstruiert.

Anforderungen an den Anwender

- Lesen Sie vor der ersten Inbetriebnahme die Betriebsanleitung vollständig durch und machen Sie sich mit dem Gerät vertraut.
- Dieses Gerät kann von Kindern ab 14 Jahren sowie von Personen mit reduzierten physischen, sensorischen oder mentalen Fähigkeiten oder Mangel an Erfahrung und/oder Wissen benutzt werden, wenn sie beaufsichtigt oder bezüglich des sicheren Gebrauchs des Gerätes unterwiesen wurden und die daraus resultierenden Gefahren verstanden haben. Kinder dürfen nicht mit dem Gerät spielen. Reinigung und Benutzer-Wartung dürfen nicht durch Kinder durchgeführt werden, es sei denn, sie sind beaufsichtigt.
- Das Gerät außerhalb der Reichweite von Tieren und vor Witterungseinflüssen geschützt ablegen.

Gefährdungen

 **Gefahr! Stromschlag durch Schäden am Gerät/Steckerschaltnetzteil.**

- ▶ Das Gerät nicht benutzen, wenn es nicht ordnungsgemäß funktioniert, wenn es beschädigt ist, oder wenn es ins Wasser gefallen ist. Reparaturen ausschließlich von einem autorisierten Servicecenter unter Verwendung von Original-Ersatzteilen durchführen lassen, um Gefährdungen zu vermeiden.
- ▶ Das Gerät niemals mit einem beschädigten Stromkabel bzw. Steckerschaltnetzteil verwenden. Ein beschädigtes Stromkabel bzw. Steckerschaltnetzteil darf nur von einem autorisierten Servicecenter oder einer ähnlich qualifizierten Person durch ein Original-Ersatzteil ersetzt werden, um Gefährdungen zu vermeiden.

- ▶ Elektrogeräte dürfen nur durch elektrotechnisch ausgebildete Fachkräfte repariert werden.



Gefahr! Stromschlag durch eintretende Flüssigkeit.

- ▶ Elektrogeräte stets so ablegen bzw. aufbewahren, dass sie nicht ins Wasser (z.B. Waschbecken) fallen können. Das Gerät von Wasser und anderen Flüssigkeiten fernhalten.
- ▶ Ein ins Wasser gefallenes Elektrogerät auf keinen Fall berühren oder ins Wasser fassen. Sofort den Netzstecker ziehen.
- ▶ Das Gerät vor erneuter Inbetriebnahme im Servicecenter überprüfen lassen.
- ▶ Das Gerät nur in trockenen Räumen benutzen und aufbewahren.



Explosionsgefahr!

- ▶ Versuchen Sie nicht Akkuzellen selbst auszuwechseln.
- ▶ Verwenden Sie ausschließlich Original-Akkupacks, die Sie über Ihren Händler oder unsere Servicecenter als weiteres Zubehör beziehen können.
- ▶ Das Gerät nicht längere Zeit Temperaturen unter 0°C oder über +40°C aussetzen. Direkte Sonneneinstrahlung vermeiden.



Warnung! Verletzungen durch überhitzte Schneidsätze.

- ▶ Durch lang anhaltenden Gebrauch des Geräts kann sich der Schneidsatz erhitzen. Unterbrechen Sie den Gebrauch regelmäßig, um den Schneidsatz abkühlen zu lassen.



Warnung! Verletzungen durch unsachgemäße Handhabung.

- ▶ Benutzen Sie das Gerät niemals mit beschädigtem Schneidsatz.
- ▶ Schalten Sie das Gerät immer vor dem Ablegen aus, da das Gerät durch die Vibrationen herunterfallen kann.



Vorsicht! Schäden durch unsachgemäße Handhabung.

- ▶ Betreiben Sie das Gerät ausschließlich mit der auf dem Typenschild angegebenen Spannung.
- ▶ Verwenden Sie ausschließlich das vom Hersteller empfohlene Zubehör.
- ▶ Verwenden Sie ausschließlich das im Lieferumfang enthaltene Steckerschaltnetzteil. Ersetzen Sie defekte Steckerschaltnetzteile nur durch Original-Ersatzteile, die Sie über unsere Servicecenter beziehen können.
- ▶ Niemals Gegenstände in die Geräteöffnungen stecken oder fallen lassen.

- ▶ Das Gerät nicht am Stromkabel tragen und zum Trennen vom Stromnetz immer am Stecker und nicht am Kabel oder am Gerät ziehen.
- ▶ Das Stromkabel und das Gerät von heißen Oberflächen fernhalten.
- ▶ Das Gerät nicht mit verdrehtem oder abgeknicktem Stromkabel betreiben bzw. aufbewahren.

Allgemeine Benutzerhinweise

Informationen zum Gebrauch der Betriebsanleitung

- ▶ Bevor Sie das Gerät zum ersten Mal in Betrieb nehmen, muss die Betriebsanleitung vollständig gelesen und verstanden werden.
- ▶ Betrachten Sie die Betriebsanleitung als Teil des Produkts und bewahren Sie sie gut und erreichbar auf.
- ▶ Diese Betriebsanleitung kann auch als PDF-Datei von unserem Servicecenter angefordert werden. Die EG-Konformitätserklärung kann auch in weiteren Amtssprachen der EU von unserem Servicecenter angefordert werden.
- ▶ Fügen Sie diese Betriebsanleitung bei Weitergabe des Geräts an Dritte bei.

Symbol- und Hinweiserklärung



GEFAHR

Gefahr durch Stromschlag mit möglicher schwerer Körperverletzung oder Tod als Folge.



GEFAHR

Explosionsgefahr mit möglicher schwerer Körperverletzung oder Tod als Folge.



WARNUNG

Warnung vor einer möglichen Körperverletzung oder einem gesundheitlichen Risiko.



VORSICHT

Hinweis auf die Gefahr von Sachschäden.



Betriebsanleitung beachten

Lesen Sie vor Inbetriebnahme des Geräts die Betriebsanleitung und beachten Sie die Sicherheitshinweise.



Hinweis mit nützlichen Informationen und Tipps.

- ▶ Sie werden zu einer Handlung aufgefordert.
1. Führen Sie diese Handlungen in der beschriebenen Reihenfolge durch.
 - 2.
 - 3.

Produktbeschreibung

Bezeichnung der Teile (Abb. 1)

- A Schneidsatz
- B Reinigungshebel
- C Ein-/Ausschalter
- D Schnittlängenverstellung
- E Kapazitätsanzeige
- F Akkupack
- G Ladestation
- H Ladestationsbuchse
- I Ladekontrollanzeige
- J Wechsel-Akkupack
- K Kammaufsatz, 3 mm Schnittlänge*
- L Kammaufsatz, 6 mm Schnittlänge*
- M Kammaufsatz, 9 mm Schnittlänge*
- N Kammaufsatz, 12 mm Schnittlänge*
- O Kammaufsatz, 18 mm Schnittlänge*
- P Kammaufsatz, 25 mm Schnittlänge*
- Q Steckerschaltnetzteil
- R Geräteanschlussstecker
- S Reinigungsbürste
- T Öl für den Schneidsatz

* Kammaufsätze sind optionales Zubehör und können je nach Modell abweichen.

Technische Daten

Handgerät

Antrieb:	DC-Motor
Akku:	Ni-MH-Akku
Betriebsdauer Akku:	Haarschneidemaschine bis zu 100 min Tierhaarschneidemaschine bis zu 80 min
Abmessungen (LxBxH):	170 x 38 x 38 mm
Gewicht:	ca. 280 g
Emissionsschalldruckpegel:	max. 66 dB(A) @ 25 cm
Vibration:	< 2,5 m/s ²

Ladestation

Abmessungen mit Zubehör (LxBxH):	130 x 120 x 60 mm
Gewicht:	105 g

Steckerschaltnetzteil

Typ:	Adapter 6000
Leistungsaufnahme:	max. 12 W
Betriebsspannung:	100 – 240 V AC / 50/60 Hz

Das Gerät ist schutzisoliert und funkenstört. Es erfüllt die Anforderungen der EU-Richtlinie Elektromagnetische Verträglichkeit 2014/30/EG und die Maschinenrichtlinie 2006/42/EG.

Betrieb

Vorbereitung

 Bewahren Sie das Verpackungsmaterial für eine spätere sichere Lagerung oder Transport auf.

- ▶ Kontrollieren Sie die Vollständigkeit des Lieferumfangs.
- ▶ Prüfen Sie alle Teile auf eventuelle Transportschäden.

Sicherheit



Vorsicht! Schäden durch falsche Spannungsversorgung.

- ▶ Betreiben Sie das Gerät ausschließlich mit der auf dem Typenschild angegebenen Spannung.

Akku laden

Der Lieferumfang dieser Akku-Haarschneidemaschine enthält zwei Akkups. Während das Gerät in Betrieb ist, wird der zweite Akkupack in der Ladestation bereits wieder aufgeladen. So ist die Haarschneidemaschine stets einsatzbereit.

 Vor der ersten Inbetriebnahme ist je Akkupack eine Ladezeit von ca. **90 Minuten** erforderlich!

1. Stecken Sie den Geräteanschlusstecker (R) des Steckerschaltnetztes in die Ladestationsbuchse (H) (Abb. 2Ⓞ).
2. Stecken Sie das Steckerschaltnetzteil in die Netzsteckdose (Abb. 2Ⓞ).
3. Stecken Sie den Akkupack in die Aussparung der Ladestation (Abb. 4). Der Ladevorgang beginnt.

 · Während des Ladevorgangs leuchtet die rote Ladekontrollanzeige (I).

· Die Ladezeit bis zum Erreichen der vollen Kapazität beträgt dann ca. **75 Minuten**.

· Der zweite Akkupack kann ständig in der Ladestation belassen werden, somit steht immer ein geladener Akku zur Verfügung.

4. Wenn der Ladevorgang abgeschlossen ist, beginnt die Ladekontrollanzeige (I) der Ladestation (G) zu blinken.

Akku Betrieb

1. Schalten Sie mit dem Ein-/Ausschalter das Gerät ein und nach Gebrauch aus (Abb. 5Ⓞ/Ⓞ).

 · Beim Betätigen des Ein-/Ausschalters leuchtet die Kapazitätsanzeige (E) kurz auf und signalisiert die Einsatzbereitschaft des Gerätes.

· Im Einsatz als Haarschneidemaschine kann das Gerät bei voll geladenem Akku bis zu **100 Minuten** betrieben werden.

· Im Einsatz als Tierhaarschneidemaschine kann das Gerät bei voll geladenem Akku bis zu **80 Minuten** betrieben werden.

· Bei unzureichender Pflege des Schneidsatzes kann sich die Laufzeit erheblich reduzieren.

· Wenn die Kapazitätsanzeige (E) am Handgerät während des Betriebs aufleuchtet beträgt die Restkapazität noch ca. 15%. Ein Wiederaufladen des Akkups ist notwendig. Nun können Sie den aufgeladenen Ersatz-Akkupack verwenden.

Zum Wiederaufladen des Akkus gehen Sie wie folgt vor:

1. Schalten Sie mit dem Ein-/Ausschalter das Gerät aus (Abb. 5Ⓞ).
2. Drücken Sie die seitlichen Entriegelungstasten und entnehmen Sie den Akkupack (Abb. 3Ⓞ).
3. Entnehmen Sie den geladenen Akkupack (Abb. 4) und schieben Sie ihn in das Gerät, bis er hörbar einrastet (Abb. 3Ⓞ).
4. Stecken Sie den leeren Akkupack in die Ladestation (Abb. 4). Siehe Abschnitt **Akku laden**.

Bedienung

Einstellung der Schnittlänge

Über die im Schneidsatz integrierte Schnittlängenverstellung können Sie die Schnittlänge über 5 Positionen von 0,7 mm bis 3 mm einstellen (Abb. 6).

Schneiden mit Kammaufsätzen

Das Gerät kann auch mit Kammaufsätzen betrieben werden.

- ▶ Stellen Sie die Schnittlängenverstellung auf Position 1 (Abb. 6) um die angegebene Schnittlänge zu erreichen.



Folgende Kammaufsätze sind je nach Modell im Lieferumfang enthalten:
3 mm, 6 mm, 9 mm, 12 mm, 18 mm und 25 mm Schnittlänge.

Kammaufsatz aufsetzen / abnehmen

1. Schieben Sie den Kammaufsatz in Pfeilrichtung bis zum Anschlag auf den Schneidsatz (Abb. 7Ⓞ).
2. Der Kammaufsatz lässt sich durch Schieben in Pfeilrichtung entfernen (Abb. 7Ⓞ).

Instandhaltung



Warnung! Verletzungen und Sachschäden durch unsachgemäße Handhabung.

- ▶ Schalten Sie das Gerät vor Beginn aller Reinigungs- und Wartungsarbeiten aus und trennen es von der Stromversorgung.

Reinigung und Pflege



Gefahr! Stromschlag durch eintretende Flüssigkeit.

- ▶ Das Gerät nicht in Wasser tauchen!
- ▶ Lassen Sie keine Flüssigkeiten in das Geräteinnere gelangen.
- ▶ Schließen Sie das Gerät nur vollständig getrocknet wieder an die Stromversorgung an.



Vorsicht! Schäden durch aggressive Chemikalien. Aggressive Chemikalien können das Gerät und Zubehör beschädigen.

- ▶ Verwenden Sie keine Lösungs- oder Scheuermittel.
- ▶ Verwenden Sie ausschließlich das vom Hersteller empfohlene Reinigungsmittel und Schneidsatzöl.



Zubehör und Ersatzteile können Sie über Ihren Händler oder unser Servicecenter beziehen.

- ▶ Nehmen Sie den Kammaufsatz ab (Abb. 7Ⓢ) und klappen Sie den Schneidsatz vom Gehäuse ab (Abb. 8Ⓢ). Entfernen Sie mit der Reinigungsbürste die Haarreste aus der Gehäuseöffnung und vom Schneidsatz (Abb. 9). Drücken Sie zusätzlich den Reinigungshebel (B). So können Sie einfach die Haarreste zwischen Scherkamm und Schermesser mit der Reinigungsbürste entfernen (**EASY CLEANING**).
- ▶ Wischen Sie das Gerät nur mit einem weichen, eventuell leicht feuchten Tuch ab.
- ▶ Halten Sie die Ladekontakte an der Ladestation und am Akkupack stets sauber.
- ▶ Reinigen Sie regelmäßig den Schneidsatz mit Hygienespray.
- ▶ Ölen Sie den Schneidsatz mit dem Schneidsatzöl (Abb. 10).



- ▶ Für eine gute und lang anhaltende Schneidleistung ist es wichtig den Schneidsatz häufig zu ölen.
- ▶ Wenn nach längerer Gebrauchsdauer trotz regelmäßigem Reinigen und Ölen die Schneidleistung nachlässt, sollte der Schneidsatz ausgewechselt werden.

Austausch des Schneidsatzes

1. Schalten Sie mit dem Ein-/Ausschalter das Gerät aus (Abb. 5Ⓢ).
2. Drücken Sie den Schneidsatz in Pfeilrichtung vom Gehäuse weg (Abb. 8Ⓢ). Entfernen Sie den Schneidsatz.
3. Zum Wiedereinsetzen den Schneidsatz mit dem Haken in die Aufnahme am Gehäuse ansetzen und bis zum Einrasten zum Gehäuse drücken (Abb. 8Ⓢ).

Problemebehebung

Schneidsatz schneidet schlecht oder rupft.

Ursache: Schneidsatz ist verschmutzt oder verschlissen.

- ▶ Reinigen und ölen Sie den Schneidsatz (Abb. 9/10), sollte dies das Problem nicht beseitigen tauschen Sie den Schneidsatz aus (Abb. 8).

Hautverletzung

Ursache: Zu starker Anpressdruck auf die Haut.

- ▶ Reduzieren Sie den Anpressdruck beim hautnahen Schneiden.

Ursache: Beschädigter Schneidsatz.

- ▶ Kontrollieren Sie, ob beim Gebrauch Zahnspitzen beschädigt wurden und tauschen Sie gegebenenfalls den Schneidsatz aus.

Akkulaufzeit ist zu kurz.

Ursache: Schneidsatz und Gehäuseöffnung sind verschmutzt.

- ▶ Reinigen und ölen Sie den Schneidsatz (Abb. 9/10).

Ursache: Akku ist verschlissen.

- ▶ Ersetzen Sie den Akkupack durch ein Original Ersatzteil.



Ersatz-Akkupacks können Sie über Ihren Händler oder unsere Servicecenter als weiteres Zubehör beziehen.

Ladekontrollanzeige leuchtet nicht.

Ursache: Der Akkupack ist nicht richtig in der Ladestation positioniert.

- ▶ Stellen Sie sicher, dass der Akkupack richtig in der Ladestation positioniert ist.

Ursache: Ladekontakte sind verschmutzt.

- ▶ Reinigen Sie die Ladekontakte an der Ladestation und am Akkupack.

Ursache: Defekte Stromversorgung.

- ▶ Stellen Sie sicher, dass das Steckerschaltnetzteil mit der Steckdose verbunden ist.
- ▶ Überprüfen Sie das Stromkabel auf eventuelle Beschädigungen.

Entsorgung



Vorsicht! Umweltschäden bei falscher Entsorgung.

- ▶ Akkus vor der Entsorgung entladen!
- ▶ Die ordnungsgemäße Entsorgung dient dem Umweltschutz und verhindert mögliche schädliche Auswirkungen auf Mensch und Umwelt.

Beachten Sie im Falle der Entsorgung des Geräts die jeweiligen gesetzlichen Vorschriften.

Information zur Entsorgung von elektrischen und elektronischen Geräten in der europäischen Gemeinschaft:



Innerhalb der Europäischen Gemeinschaft wird für elektrisch betriebene Geräte die Entsorgung durch nationale Regelungen vorgegeben, die auf der EU-Richtlinie 2012/19/EU über Elektronik-Altgeräte (WEEE) basieren. Danach darf das Gerät nicht mehr mit dem kommunalen oder Hausmüll entsorgt werden. Das Gerät wird bei den kommunalen Sammelstellen bzw. Wertstoffhöfen kostenlos entgegengenommen. Die Produktverpackung besteht aus recyclingfähigen Materialien. Entsorgen Sie diese umweltgerecht und führen diese der Wiederverwertung zu.

General safety instructions

 **Read and observe all safety instructions and store them in a safe place!**

Intended use

- Only use hair clippers to cut human hair, beard hair and eyebrows.
- Only use animal clippers to cut animal hair and animal fur.
- This appliance is designed for commercial use.

Requirements on the user

- Read the operating manual in full and familiarise yourself with it before the first use.
- This appliance can be used both by children aged 14 years and above and persons with reduced physical, sensory or mental capabilities, or lack of experience and/or knowledge, if they have been given supervision or instruction concerning the use of the appliance in a safe way and understand the hazards involved. Children must not play with the appliance. Cleaning and user maintenance must never be carried out by children, unless they are supervised by an adult.
- Keep the appliance out of reach of animals and protected against the effects of the weather.

Hazards

 **Danger! Electric shock due to damage to appliance/plug-in transformer.**

- ▶ Do not use the appliance if it is not working correctly, if it is damaged or if it has fallen into water. Repairs may only be performed at an authorised service centre using original spare parts in order to avoid hazards.
- ▶ Never use the appliance if the mains cable or plug-in transformer is damaged. A damaged mains cable or plug-in transformer may only be replaced with an original spare part, by an authorised service centre or another similarly qualified person, in order to avoid hazards.
- ▶ Only specialists properly trained in the handling of electrotechnical appliances may repair electrical equipment.

**Danger! Electric shock due to penetration of liquid.**

- ▶ Always position or store electrical equipment where it cannot fall into water (e.g. washbasin). Keep the appliance away from water and other liquids.
- ▶ Never touch electrical equipment that has fallen into water or reach into water to retrieve it. Disconnect from the mains immediately.
- ▶ Have the appliance inspected at a service centre before using it again.
- ▶ Only use and store the appliance in dry rooms.

**Danger of explosion!**

- ▶ Do not attempt to replace the battery cells.
- ▶ Only use original battery packs that are available from your dealer or from our service centre as accessories
- ▶ Do not expose the appliance to temperatures below 0°C and above +40°C for any length of time. Avoid direct exposure to sunlight.

**Warning! Injuries caused by overheating of blade sets.**

- ▶ The blade set can heat up if the appliance is used over a prolonged period. Take regular breaks when using the appliance so that the blade set can cool down.

**Warning! Injuries due to incorrect handling.**

- ▶ Never use the appliance if the blade set is damaged.
- ▶ Always switch the appliance off before storage, as the appliance can fall down due to the vibrations.

**Caution! Injuries due to incorrect handling.**

- ▶ Only operate the appliance with the voltage stated on the nameplate.
- ▶ Only use accessories recommended by the manufacturer.
- ▶ Only use the plug-in transformer that is included in the scope of supply. Only replace defective plug-in transformers with original spare parts which you can order via our service centres.
- ▶ Never insert or allow objects to fall into the openings of the appliance.
- ▶ Do not carry the appliance by the mains cable and, when disconnecting the appliance from the mains, always pull the plug rather than the cable or the appliance.
- ▶ Keep the mains cable and appliance away from hot surfaces.

de

en

fr

it

es

pt

nl

da

sv

no

fi

tr

pl

cs

sk

hr

hu

sl

ro

bg

ru

uk

et

lv

lt

el

ar

- ▶ Make sure that the mains cable is not twisted or kinked when operating or storing.

General user information

Information about using the operating manual

- ▶ Before using the appliance for the first time, you must read and understand the operating manual completely.
- ▶ Consider the operating manual as part of the product and store it in a safe and accessible place.
- ▶ This operating manual is also available in PDF format from our service centre. The EC declaration of conformity can also be requested in other official EU languages from our service centre.
- ▶ Include this operating manual if passing the appliance on to a third party.

Explanation of symbols and notes



DANGER

Danger of electric shock which may result in serious physical injury or death.



DANGER

Danger of explosion which may result in serious physical injury or death.



WARNING

Warning of possible physical injury or a health risk.



CAUTION

Information about danger of material damage.



Observe the operating manual.

Read the operating manual before using the appliance for the first time and comply with safety instructions.



Note with useful information and tips.

- ▶ Action to be taken by owner.
1. Carry out these actions in the sequence described.
 - 2.
 - 3.

Product description

Description of parts (Fig. 1)

- A Blade set
- B Cleaning lever
- C On/off switch
- D Cutting-length adjustment
- E Battery power indicator
- F Battery pack
- G Charging stand
- H Charging stand socket
- I Charging indicator
- J Interchangeable battery pack
- K Attachment comb, cutting length 3 mm*
- L Attachment comb, cutting length 6 mm*
- M Attachment comb, cutting length 9 mm*
- N Attachment comb, cutting length 12 mm*
- O Attachment comb, cutting length 18 mm*
- P Attachment comb, cutting length 25 mm*
- Q Plug-in transformer
- R Appliance plug
- S Cleaning brush
- T Oil for blade set

* Attachment combs are optional accessories and can vary from model to model.

Technical data

Hand-held appliance

Drive unit:	DC motor
Battery:	Ni-MH battery
Battery operating time:	hair clipper up to 100 min. animal hair clipper up to 80 min.
Dimensions (LxWxH):	170 x 38 x 38 mm
Weight:	approx. 280 g
Emission sound pressure level:	max. 66 dB(A) @ 25 cm
Vibration:	< 2.5 m/s ²

Charging stand

Dimensions	
with accessories (LxWxH):	130 x 120 x 60 mm
Weight:	105 g

Plug-in transformer

Type:	adapter 6000
Power consumption:	max. 12 W
Operating voltage:	100 – 240 V AC / 50/60 Hz

The appliance is safety insulated and radio screened. It meets the requirements of EU Electromagnetic Compatibility Directive 2014/30/EC and Machinery Directive 2006/42/EC.

Operation

Preparation

-  Keep the packaging material for safe storage or transport later.

- ▶ Check that the contents are complete.
- ▶ Check all the parts for possible transport damage.

Safety



Caution! Damage due to incorrect power supply.

- ▶ Only operate the appliance with the voltage stated on the nameplate.

Charging the battery

This cordless hair clipper is supplied with two battery packs. While the appliance is in use, the second battery pack can be recharged on the charging stand. This means that the clipper is always ready for use.

-  Before the appliance is used for the first time, each battery pack should be charged for approx. **90 minutes**.

1. Connect the appliance plug (R) on the plug-in transformer to the charging stand socket (H) (Fig. 2Ⓞ).
2. Connect the plug-in transformer to the mains socket (Fig. 2Ⓞ).
3. Insert the battery pack into the recess of the charging stand (Fig. 4). The charging process starts.

- 
 - During charging, the red charging indicator (I) is illuminated.
 - It should take around **75 minutes** for the appliance to charge to full capacity.
 - The second battery can remain in the charging stand so that a charged battery pack is always available.

4. Once charging is complete, the charging indicator (I) on the charging stand (G) will start flashing.

Battery operation

1. Switch on the appliance using the on/off switch and switch off after use (Fig. 5Ⓞ/Ⓞ).

- 
 - When you press the on/off switch, the battery power indicator (E) will light up briefly to indicate that the appliance is ready for use.
 - When used as a hair clipper, the appliance can be operated for up to **100 minutes** when the battery is fully charged.
 - When used as an animal hair clipper, the appliance can be operated for up to **80 minutes** when the battery is fully charged.
 - Insufficient maintenance of the blade set can significantly reduce the operating life.
 - If the battery power indicator (E) on the hand-held appliance lights up during operation, this means there is only approx. 15% battery power remaining. The battery pack needs to be recharged. You can now use the charged replacement battery pack.

To recharge the battery:

1. Switch off the appliance using the on/off switch (Fig. 5Ⓞ).
2. Press the unlock buttons on the side and remove the battery pack (Fig. 3Ⓞ).
3. Remove the charged battery pack (Fig. 4) and push it into the appliance until you hear it snap into place (Fig. 3Ⓞ).
4. Fit the flat battery pack to the charging stand (Fig. 4). See **Charging the battery**.

Operation

Setting the cutting length

The cutting length can be adjusted to between 0.7mm and 3mm (5 possible positions) using the cutting-length adjustment integrated into the blade set (Fig. 6).

Cutting with attachment combs

The appliance can also be operated with attachment combs. ▶ In order to achieve the indicated cutting length, the cutting length adjustment lever should be set to position 1 (Fig. 6).

-  Depending on the model, the following attachment combs are included as standard:
3 mm, 6 mm, 9 mm and 12 mm, 18 mm and 25 mm cutting lengths.

Attaching/removing the attachment comb

1. Slide the attachment comb on to the blade set in the direction of the arrow until it reaches the limit stop (Fig. 7Ⓞ).
2. The attachment comb can be removed by pushing it in the direction of the arrow (Fig. 7Ⓞ).

Maintenance



Warning! Injuries and material damage due to incorrect handling.

- ▶ Switch off the appliance before cleaning it or performing any maintenance and disconnect it from the mains.

Cleaning and care



Danger! Electric shock due to penetration of liquid.

- ▶ Do not immerse the appliance in water!
- ▶ Do not allow any liquid to get inside the appliance.
- ▶ Only reconnect the appliance to the power supply if it is completely dry.



Handle with care! Danger from aggressive chemicals.

- Aggressive chemicals could damage the appliance and accessories.
- ▶ Never use solvents or scouring agents.
 - ▶ Only use cleaning agents and blade set oil recommended by the manufacturer.



Accessories and spare parts are available from your dealer or our service centre.

de
en
fr
it
es
pt
nl
da
sv
no
fi
tr
pl
cs
sk
hr
hu
sl
ro
bg
ru
uk
et
lv
lt
el
ar

- ▶ Remove the attachment comb (Fig. 7Ⓢ) and lift the blade set out of the housing (Fig. 8Ⓢ). Use the cleaning brush to remove any cut hairs from the housing opening and from the blade set (Fig. 9). The cleaning lever (B) can also be pressed. This allows the cut hairs that accumulate between the bottom blade and the top blade to be easily removed using the cleaning brush (**EASY CLEANING**).
- ▶ Wipe the appliance with a soft, slightly damp cloth only.
- ▶ The charging contacts on the charging stand and on the battery pack should always be kept clean.
- ▶ Clean the blade set regularly using the hygienic spray.
- ▶ Oil the blade set with the blade set oil (Fig. 10).



- ▶ For good and long-lasting cutting performance, it is important to oil the blade set frequently
- ▶ If the cutting performance deteriorates after long use despite regular cleaning and oiling, the blade set should be replaced.

Changing the blade set

1. Switch off the appliance using the on/off switch (Fig. 5Ⓢ).
2. Slide the blade set off the housing in the direction of the arrow (Fig. 8Ⓢ). Remove the blade set.
3. Replace the blade set by hooking it into the housing and pressing it down until it clicks into position (Fig. 8Ⓢ).

Problem elimination

Blade set is cutting badly or pulling hair out.

Cause: Blade set is dirty or worn.

- ▶ Clean and oil the blade set (Fig. 9/10); if this does not resolve the problem, replace the blade set (Fig. 8).

Skin injury

Cause: Too much contact pressure on the skin.

- ▶ Reduce contact pressure when cutting close to skin.

Cause: Damaged blade set.

- ▶ Check whether the blade edges were damaged during use and replace the blade set if necessary.

Battery life is too short.

Cause: Blade set and housing opening are dirty.

- ▶ Clean and oil the blade set (Fig. 9/10).

Cause: Battery is worn out.

- ▶ Replace the battery pack with an original spare part.



Replacement battery packs are available from your dealer or from our service centre as accessories.

Charging indicator does not light up.

Cause: The battery pack is not correctly positioned on the charging stand.

- ▶ Ensure that the battery pack has been correctly placed on the charging stand.

Cause: Charging contacts are dirty.

- ▶ Clean the charging contacts on the charging stand and on the battery pack.

Cause: Defective power supply.

- ▶ Ensure that the plug-in transformer is plugged into the mains socket.
- ▶ Check the mains cable for possible damage.

Disposal



Handle with care! Environmental damage in the event of incorrect disposal.

- ▶ Discharge batteries prior to disposal!
- ▶ Correct disposal will ensure environmental protection and prevent any potentially harmful impact on people and the environment.

Adhere to the relevant legal requirements when disposing of the appliance.

Information on the disposal of electrical and electronic appliances in the European Community:



Within the European Community, national regulations are specified for the disposal of electrical appliances, based on EU Waste Electrical and Electronic Equipment Directive 2012/19/EC (WEEE). In accordance with this, the appliance can no longer be disposed of with the local or domestic waste.

The appliance will be accepted free of charge by local collection points or recycling centres.

The packaging for this product is made from recyclable materials. Dispose of this in an environmentally friendly manner by recycling it.

Traduction du mode d'emploi d'origine – Tondeuse à cheveux sans fil, type 1854 / 1855

Consignes générales de sécurité

 **Toutes les consignes de sécurité doivent être lues, respectées et conservées !**

Utilisation conforme

- Utilisez les tondeuses à cheveux et poils exclusivement pour la coupe de cheveux, de poils de barbe et de sourcils humains.
- Utilisez les tondeuses pour animaux exclusivement pour couper les poils et le pelage d'animaux.
- Cet appareil est destiné à un usage par des professionnels.

Exigences envers l'utilisateur

- Avant la première mise en service, lisez intégralement le mode d'emploi et familiarisez-vous avec l'appareil.
- Cet appareil peut être utilisé par les enfants de 14 ans ou plus ainsi que par les personnes à capacités physiques, sensorielles ou mentales réduites, ou manquant d'expérience et/ou de connaissances, dès lors qu'ils sont surveillés ou ont été instruits au sujet de l'utilisation sûre de l'appareil et ont compris les dangers qui y sont liés. Ne laissez pas les enfants jouer avec l'appareil. Le nettoyage et l'entretien par l'utilisateur ne doivent pas être confiés à des enfants, sauf s'ils sont surveillés.
- Rangez l'appareil hors de portée des animaux et à l'abri des intempéries.

Risques

 **Danger ! Risque d'électrocution dû à des détériorations de l'appareil ou de l'adaptateur secteur.**

- ▶ N'utilisez pas l'appareil s'il ne fonctionne pas correctement, s'il est endommagé ou s'il est tombé dans l'eau. Afin de prévenir tout risque, faites effectuer les réparations exclusivement par un centre de SAV agréé et avec des pièces détachées d'origine.
- ▶ N'utilisez jamais l'appareil si le câble d'alimentation ou l'adaptateur secteur sont endommagés. Afin de prévenir tout risque, le câble d'alimentation ou l'adaptateur secteur endommagé ne doit être remplacé que par un centre de SAV agréé ou une personne qualifiée habilitée, et uniquement par une pièce détachée d'origine.

- ▶ Les appareils électriques ne doivent être réparés que par des spécialistes ayant une formation en électrotechnique.



Danger ! Risque d'électrocution liée à la pénétration de liquides.

- ▶ Rangez ou stockez toujours les appareils électriques de sorte qu'ils ne puissent pas tomber dans l'eau (par ex. dans un lavabo). Tenir l'appareil éloigné des éclaboussures d'eau et d'autres liquides.
- ▶ Ne touchez en aucun cas un appareil électrique tombé dans l'eau ou l'eau dans laquelle l'appareil est tombé. Débranchez immédiatement la fiche.
- ▶ Avant toute nouvelle utilisation, faites examiner l'appareil par le centre de SAV.
- ▶ Utilisez et rangez l'appareil uniquement dans des endroits secs.



Risque d'explosion !

- ▶ N'essayez pas de changer vous-même des cellules de batterie.
- ▶ Utilisez exclusivement des blocs de batteries d'origine, que vous obtiendrez auprès de votre revendeur ou de notre centre de SAV en tant qu'accessoire.
- ▶ N'exposez pas l'appareil pendant une durée prolongée à des températures inférieures à 0°C ou supérieures à +40°C. Évitez l'exposition directe aux rayons du soleil.



Avertissement ! Risque de blessures provoquées par des têtes de coupe surchauffées.

- ▶ La tête de coupe peut chauffer si l'on utilise l'appareil de façon prolongée. Interrompez l'utilisation régulièrement afin que la tête de coupe puisse refroidir.



Avertissement ! Risque de blessures liées à une utilisation non-conforme.

- ▶ N'utilisez jamais l'appareil avec une tête de coupe endommagée.
- ▶ Éteignez toujours l'appareil avant de le poser, les vibrations émises par l'appareil pouvant provoquer sa chute.



Attention ! Risque de dommages liés à une utilisation non-conforme.

- ▶ Utilisez l'appareil exclusivement avec la tension indiquée sur la plaque signalétique.

- ▶ Utilisez exclusivement les accessoires recommandés par le fabricant.
- ▶ Utilisez exclusivement l'adaptateur secteur fourni. Ne remplacez les adaptateurs secteur défectueux que par des pièces détachées d'origine que vous pourrez obtenir auprès de notre centre de SAV.
- ▶ N'introduisez jamais et ne laissez jamais tomber d'objets dans les ouvertures de l'appareil.
- ▶ Ne portez pas l'appareil par son câble d'alimentation. Pour le débrancher, tirez toujours sur la fiche et non sur le câble ou l'appareil.
- ▶ Tenez l'appareil et le câble d'alimentation éloignés des surfaces chaudes.
- ▶ N'utilisez pas et ne rangez pas l'appareil avec un câble d'alimentation vrillé ou pincé.

Conseils généraux d'utilisation

Informations concernant l'utilisation du mode d'emploi

- ▶ Avant la première mise en service de l'appareil, vous devez avoir lu et compris intégralement le mode d'emploi.
- ▶ Vous devez considérer le mode d'emploi comme partie intégrante du produit et le conserver soigneusement et à un endroit facilement accessible.
- ▶ Notre centre de SAV peut également vous envoyer ce mode d'emploi sous forme de PDF sur simple demande. La déclaration de conformité CE peut également être demandée à notre centre de SAV dans d'autres langues officielles de l'UE.
- ▶ Joignez ce mode d'emploi à l'appareil lorsque vous le remettez à un tiers.

Explication des symboles et consignes



DANGER

Risque d'électrocution pouvant entraîner des blessures graves ou la mort.



DANGER

Risque d'explosion pouvant entraîner des blessures graves ou la mort.



AVERTISSEMENT

Risque de blessures éventuelles ou un risque pour la santé.



ATTENTION

Risque de dommages matériels.



Respectez les consignes figurant sur le mode d'emploi

Lisez le mode d'emploi avant la mise en service de l'appareil et respectez les consignes de sécurité.



Informations utiles et astuces.

- ▶ Vous êtes invité(e) à exécuter une action.

1. Exécutez ces actions dans l'ordre décrit.
- 2.
- 3.

de
en
fr
it
es
pt
nl
da
sv
no
fi
tr
pl
cs
sk
hr
hu
sl
ro
bg
ru
uk
et
lv
lt
el
ar

Description du produit

Désignation des éléments (Fig. 1)

- A Tête de coupe
- B Levier de nettoyage
- C Interrupteur marche/arrêt
- D Réglage de la longueur de coupe
- E Indicateur de charge
- F Bloc de batteries
- G Chargeur
- H Connecteur de chargeur
- I Témoin de charge
- J Bloc de batteries de rechange
- K Peigne, longueur de coupe 3 mm *
- L Peigne, longueur de coupe 6 mm *
- M Peigne, longueur de coupe 9 mm *
- N Peigne, longueur de coupe 12 mm *
- O Peigne, longueur de coupe 18 mm *
- P Peigne, longueur de coupe 25 mm *
- Q Adaptateur secteur
- R Prise adaptateur
- S Brosse de nettoyage
- T Huile pour la tête de coupe

* Les peignes adaptables sont des accessoires optionnels et peuvent varier en fonction des modèles.

Caractéristiques techniques

Appareil portable

Moteur :	moteur CC
Batterie :	batterie Ni-MH
Durée de fonctionnement sur batterie :	tondeuse à cheveux jusqu'à 100 min tondeuse pour animaux jusqu'à 80 min
Dimensions (Lxlxh) :	170 x 38 x 38 mm
Poids :	env. 280 g
Niveau de pression acoustique des émissions :	max. 66 dB(A) à 25 cm
Vibrations :	< 2,5 m/s ²

Chargeur

Dimensions avec accessoires (Lxlxh) :	130 x 120 x 60 mm
Poids :	105 g

Adaptateur secteur

Modèle :	adaptateur 6000
Puissance absorbée :	max. 12 W
Tension d'utilisation :	100 – 240 V CA / 50/60 Hz

L'appareil est équipé d'une double isolation et d'un dispositif d'antiparasitage. Il satisfait aux exigences de la directive européenne 2014/30/CE «Compatibilité électromagnétique» et de la directive 2006/42/CE «Machines».

Fonctionnement

Préparation :

 Conservez l'emballage d'origine pour un rangement ou transport ultérieur en toute sécurité.

- ▶ Contrôlez l'intégralité de la livraison.
- ▶ Contrôlez si les pièces ont été endommagées pendant le transport.

Sécurité



Attention ! Risque de dommages liés à une tension d'alimentation inadaptée.

- ▶ Utilisez l'appareil exclusivement avec la tension indiquée sur la plaque signalétique.

Charger la batterie

Deux blocs de batteries rechargeables sont fournis avec cette tondeuse à cheveux sans fil. Pendant que l'appareil fonctionne, le deuxième bloc de batteries est rechargé dans le chargeur. La tondeuse est ainsi toujours prête à l'emploi.

 Avant la première utilisation, le temps de charge de chaque bloc de batteries est d'environ **90 minutes**.

1. Mettez la prise (R) de l'adaptateur secteur dans le connecteur au dos du chargeur (H) (Fig. 2ⓐ).
2. Branchez l'adaptateur secteur dans la prise secteur (Fig. 2ⓑ).
3. Insérez le bloc de batteries dans l'évidement du chargeur (Fig. 4). Le processus de charge débute.

-  · Le témoin de charge rouge (I) s'allume pendant le chargement.
- Le temps de charge est d'environ **75 minutes** pour atteindre la capacité maximale.
- Le deuxième bloc de batteries peut être laissé dans le chargeur. Une batterie chargée est ainsi toujours disponible.

4. Une fois le chargement terminé, le témoin de charge (I) du chargeur (G) commence à clignoter.

Fonctionnement sur batterie

1. Mettez l'appareil en marche avec l'interrupteur marche/arrêt et éteignez-le après utilisation (Fig. 5ⓐ/ⓑ).

-  · Lorsque l'interrupteur marche/arrêt est enclenché, l'affichage de capacité (E) s'allume brièvement et indique que l'appareil est prêt à fonctionner.
- Lorsque la batterie est complètement chargée, l'appareil peut être utilisé comme tondeuse à cheveux pendant une durée de **100 minutes**.
- Lorsque la batterie est complètement chargée, l'appareil peut être utilisé comme tondeuse pour animaux pendant une durée de **80 minutes**.
- La durée d'utilisation peut considérablement diminuer en cas d'entretien insuffisant de la tête de coupe.
- Lorsque l'affichage de capacité (E) de l'appareil portable s'allume pendant le fonctionnement, la capacité restante est encore d'env. 15 %. Le bloc de batteries doit être rechargé. Vous pouvez alors utiliser le bloc de batteries de rechange chargé.

Pour recharger la batterie, procédez comme suit :

1. Éteignez l'appareil en utilisant l'interrupteur marche / arrêté (Fig. 5Ⓞ).
2. Appuyez sur les touches de déverrouillage latérales et retirez le bloc de batteries (Fig. 3Ⓞ).
3. Retirez le bloc de batteries chargé (Fig. 4) et glissez-le dans l'appareil jusqu'à ce qu'il s'enclenche avec un clic (Fig. 3Ⓞ).
4. Insérez le bloc de batteries épuisé dans le chargeur (Fig. 4). Voir section **Charger la batterie**.

Utilisation

Réglage de la longueur de coupe

Le réglage de longueur de coupe intégré à la tête de coupe permet de régler la longueur de coupe avec 5 positions de 0,7 mm à 3 mm (Fig. 6).

Couper avec les peignes

L'appareil peut également être utilisé avec des peignes.

- ▶ Pour atteindre la longueur de coupe indiquée, fixez le réglage de longueur de coupe sur la position 1 (Fig. 6).



Les peignes suivants sont fournis avec l'appareil, en fonction du modèle :

- Longueur de coupe 3 mm, 6 mm, 9 mm, 12 mm, 18 mm et 25 mm.

Mettre en place/enlever le peigne adaptable

1. Glissez le peigne adaptable sur la tête de coupe dans le sens de la flèche, jusqu'à la butée (Fig. 7Ⓞ).
2. Le peigne adaptable peut être retiré en tirant dans le sens de la flèche (Fig. 7Ⓞ).

Entretien



Avertissement ! Risque de blessures et dommages matériels liés à une utilisation non-conforme.

- ▶ Éteignez l'appareil avant toute opération de nettoyage et de maintenance et débranchez-le de l'alimentation électrique.

Nettoyage et entretien



Danger ! Risque d'électrocution liée à la pénétration de liquides.

- ▶ Ne plongez pas l'appareil dans l'eau !
- ▶ Ne laissez pas de liquides pénétrer à l'intérieur de l'appareil.
- ▶ Ne rebranchez l'appareil à l'alimentation électrique que lorsqu'il est parfaitement sec.



Attention ! Risque de dommages liés à des produits chimiques agressifs.

- Les produits chimiques agressifs peuvent endommager l'appareil et les accessoires.
- ▶ N'utilisez pas de solvants ni d'abrasifs.
 - ▶ Utilisez exclusivement le détergent et l'huile pour tête de coupe recommandés par le fabricant.



Vous pouvez vous procurer les accessoires ainsi que les pièces de rechange auprès de votre revendeur ou de notre centre de SAV.

- ▶ Retirez le peigne (Fig. 7Ⓞ) et rabattez la tête de coupe en l'écartant du boîtier (Fig. 8Ⓞ). À l'aide de la brosse de nettoyage, retirez le reste des cheveux dans l'ouverture du boîtier et dans la tête de coupe (Fig. 9). Appuyez sur le levier de nettoyage (B). Les restes de cheveux entre le peigne de la tête de coupe et la lame peuvent ainsi être facilement enlevés avec la brosse de nettoyage (**EASY CLEANING**).
- ▶ Essayez l'appareil uniquement avec un chiffon doux, éventuellement légèrement humide.
- ▶ Veillez à ce que les contacts de charge du chargeur et de la batterie soient toujours propres.
- ▶ Nettoyez la tête de coupe régulièrement avec le spray hygiénique.
- ▶ Lubrifiez la tête de coupe avec l'huile pour tête de coupe (Fig. 10).



- ▶ Pour une capacité de coupe performante et durable, il est important d'huiler souvent la tête de coupe.
- ▶ Si après une longue durée d'utilisation et malgré un nettoyage et une lubrification réguliers, la capacité de coupe diminue, il convient de changer la tête de coupe.

Changement de tête de coupe

1. Éteignez l'appareil en utilisant l'interrupteur marche / arrêté (Fig. 5Ⓞ).
2. Appuyez sur la tête de coupe en partant du boîtier dans le sens des flèches (Fig. 8Ⓞ). Retirez la tête de coupe.
3. Pour remettre la tête de coupe en place, mettez le crochet dans le logement du boîtier et poussez jusqu'à ce qu'elle s'emboîte (Fig. 8Ⓞ).

Résolution des problèmes

La tête de coupe ne coupe pas correctement ou arrache les cheveux.

Cause : La tête de coupe est encrassée ou usée.

- ▶ Nettoyez et huilez la tête de coupe (Fig. 9/10) ; si le problème persiste, remplacez la tête de coupe (Fig. 8).

Blessures sur la peau

Cause : Pression trop importante sur la peau.

- ▶ Diminuez la pression lorsque vous coupez près de la peau.

Cause : Tête de coupe endommagée.

- ▶ Vérifiez si les bouts des dents ont été endommagés lors de l'utilisation et remplacez la tête de coupe le cas échéant.

L'autonomie de la batterie est trop courte.

Cause : La tête de coupe et l'ouverture du boîtier sont encrassées.

- ▶ Nettoyez et huilez la tête de coupe (Fig. 9/10).

Cause : La batterie est usée.

- ▶ Remplacez le bloc de batteries par une pièce détachée d'origine.



Vous pouvez vous procurer les blocs de batteries de rechange en tant qu'accessoires supplémentaires auprès de votre revendeur ou de notre centre SAV.

Le témoin de charge ne s'allume pas.

Cause : Le bloc de batteries n'est pas positionné correctement dans le chargeur.

- ▶ Assurez-vous que le bloc de batteries soit correctement positionné dans le chargeur.

Cause : Les contacts de charge sont encrassés.

- ▶ Nettoyez les contacts de charge du chargeur et de la batterie.

Cause : Alimentation électrique défectueuse.

- ▶ Assurez-vous que l'adaptateur secteur soit correctement relié à la prise.
- ▶ Vérifiez le câble électrique quant à d'éventuelles détériorations.

Mise au rebut

Attention ! Risque de dommages environnementaux en cas de mise au rebut inadaptée.

- ▶ Déchargez les batteries avant de les jeter !
- ▶ Le traitement conforme des déchets protège l'environnement et empêche les impacts possibles sur l'homme et l'environnement.

Lors de la mise au rebut de l'appareil, respectez les réglementations légales en vigueur.

Informations concernant la mise au rebut d'appareils électriques et électroniques dans la Communauté Européenne :

Au sein de la Communauté Européenne, des réglementations nationales reposant sur la directive UE 2012/19/CE relative aux appareils électroniques (WEEE) définissent la mise au rebut des appareils électriques. Selon celle-ci, l'appareil ne doit plus être jeté dans les ordures communales ou ménagères. L'appareil peut être remis gratuitement aux centres de collecte communaux ou aux entreprises de traitement de déchets. L'emballage de ce produit se compose de matériaux recyclables. Pensez à respecter l'environnement et apportez-le au recyclage.

Avvertenze generali sulla sicurezza

 **Leggere e osservare tutte le avvertenze di sicurezza e conservarle!**

Uso conforme alle norme

- Utilizzare i tagliacapelli esclusivamente per tagliare i capelli, i peli della barba e le sopracciglia.
- Utilizzare le tosatrici per animali unicamente per tagliare il pelo di animali.
- Questo apparecchio è stato realizzato per l'uso in ambiti professionali.

Requisiti dell'utente

- Prima della prima messa in funzione, leggere per intero le istruzioni per l'uso e familiarizzarsi con l'apparecchio.
- Questo apparecchio può essere utilizzato dai bambini a partire dagli 14 anni nonché da persone con capacità fisiche, sensoriali o mentali ridotte o, ancora, che non abbiano esperienza o competenza nell'uso del medesimo, se vengono sorvegliati o ricevano istruzioni circa l'uso sicuro dell'apparecchio e abbiano compreso i pericoli risultanti. I bambini non devono giocare con l'apparecchio. La pulizia e la manutenzione da parte dell'utente non devono essere eseguite da bambini, a meno che ciò non avvenga sotto sorveglianza.
- Conservare l'apparecchio lontano dalla portata di animali e protetto dagli agenti atmosferici.

Pericoli

 **Pericolo! Folgorazione causata da danni all'apparecchio/al cavo di alimentazione.**

- ▶ Mai utilizzare l'apparecchio se non funziona correttamente, se è danneggiato o se è caduto nell'acqua. Per evitare pericoli, fare eseguire le riparazioni esclusivamente in un centro di assistenza autorizzato utilizzando parti di ricambio originali.
- ▶ Mai utilizzare l'apparecchio con un cavo elettrico o con un alimentatore switching da rete danneggiati. Per evitare pericoli, un cavo elettrico o un alimentatore switching da rete danneggiato devono essere sostituiti con un ricambio originale solo da un centro di assistenza autorizzato o da una persona con una qualifica equivalente.

- ▶ Gli apparecchi elettrici devono essere riparati esclusivamente da personale specializzato con formazione elettrotecnica.



Pericolo! Folgorazione causata dall'infiltrazione di liquido.

- ▶ Riporre e custodire gli apparecchi elettrici sempre in modo che non possano cadere in acqua (ad es. nel lavandino). Mantenere lontano l'apparecchio dall'acqua e da altri liquidi.
- ▶ Non toccare in nessun caso un apparecchio elettrico caduto in acqua né introdurre le mani nell'acqua. Staccare subito la spina.
- ▶ Far controllare l'apparecchio in un centro di assistenza prima di rimetterlo in funzione.
- ▶ Usare e conservare l'apparecchio solo in ambienti asciutti.



Pericolo di esplosione!

- ▶ Non tentare di sostituire personalmente le celle della batteria ricaricabile.
- ▶ Utilizzare esclusivamente pacchetti batterie originali, da ordinare al proprio rivenditore o presso i nostri centri di assistenza come accessorio supplementare.
- ▶ Non esporre l'apparecchio per un tempo prolungato a temperature inferiori ai 0° o superiori ai +40°C. Evitare l'irradiazione solare diretta.



Avvertenza! Lesioni causate da testine surriscaldate.

- ▶ Un uso prolungato dell'apparecchio può provocare il surriscaldamento della testina. Interrompere l'utilizzo con regolarità per lasciare raffreddare la testina.



Avvertenza! Lesioni causate da un uso improprio.

- ▶ Mai utilizzare l'apparecchio con una testina danneggiata.
- ▶ Spegner sempre l'apparecchio prima di riporlo, poiché l'apparecchio può cadere a causa delle vibrazioni.



Cautela! Danni causati da un uso improprio.

- ▶ Usare l'apparecchio esclusivamente con la tensione indicata sulla targhetta.
- ▶ Utilizzare esclusivamente gli accessori consigliati dal produttore.
- ▶ Utilizzare solo l'alimentatore switching da rete fornito in dotazione. Sostituire gli alimentatori switching da rete difettosi solo con ricambi originali, acquistabili presso il nostro centro di assistenza.
- ▶ Mai infilare o far cadere oggetti nelle aperture dell'apparecchio.

- ▶ Non trasportare l'apparecchio tenendolo per il cavo elettrico e tirare sempre la presa e non il cavo o l'apparecchio quando lo si scollega dalla rete elettrica.
- ▶ Tenere il cavo elettrico e l'apparecchio lontano da superfici calde.
- ▶ Non far funzionare o conservare l'apparecchio con il cavo elettrico attorcigliato o piegato.

Istruzioni generali per l'utente

Informazioni sull'uso delle istruzioni per l'uso

- ▶ Prima di mettere in funzione l'apparecchio per la prima volta, è necessario che le istruzioni per l'uso siano state lette per intero e comprese.
- ▶ Considerare le presenti istruzioni una parte integrante del prodotto e conservarle in un posto sicuro ed accessibile.
- ▶ Le presenti istruzioni per l'uso possono essere richieste anche come file PDF al nostro centro di assistenza. La dichiarazione di conformità CE può essere richiesta al nostro centro di assistenza anche in altre lingue ufficiali dell'UE.
- ▶ Allegare le presenti istruzioni per l'uso al momento della cessione dell'apparecchio a terzi.

Spiegazione dei simboli e degli avvisi



PERICOLO

Pericolo di folgorazione con possibile conseguenza di gravi lesioni corporee o morte.



PERICOLO

Pericolo di esplosione con possibile conseguenza di gravi lesioni corporee o morte.



AVVERTIMENTO

Messa in guardia da una possibile lesione corporea o da un rischio per la salute.



CAUTELA

Indicazione del pericolo di danni materiali.



Seguire le istruzioni per l'uso

Prima della messa in funzione dell'apparecchio leggere le istruzioni per l'uso e attenersi alle avvertenze di sicurezza.



Indicazione con informazioni e consigli utili.

- ▶ Viene richiesta un'azione.

1. Eseguire queste azioni nella sequenza descritta.
- 2.
- 3.

Descrizione del prodotto

Denominazione dei pezzi (fig. 1)

- A Testina di taglio
- B Leva di pulizia
- C Interruttore on/off
- D Regolazione della lunghezza di taglio
- E Indicatore della batteria
- F Pacchetto batterie
- G Base di ricarica
- H Spina base di ricarica
- I Indicatore di carica
- J Pacchetto batterie di ricambio
- K Pettine regolacapelli, lunghezza di taglio 3 mm*
- L Pettine regolacapelli, lunghezza di taglio 6 mm*
- M Pettine regolacapelli, lunghezza di taglio 9 mm*
- N Pettine regolacapelli, lunghezza di taglio 12 mm*
- O Pettine regolacapelli, lunghezza di taglio 18 mm*
- P Pettine regolacapelli, lunghezza di taglio 25 mm*
- Q Trasformatore a spina
- R Spina di connessione dell'apparecchio
- S Spazzolino per la pulizia
- T Olio per la testina

* I pettini regolacapelli sono accessori opzionali e possono differire a seconda del modello.

Dati tecnici

Apparecchio portatile

Azionamento: motore DC
 Batteria: batteria Ni-MH
 Durata di funzionamento batteria:

tagliacapelli fino a 100 min
 tosatrice per animali fino a 80 min

Dimensioni (LuxLaxA): 170 x 38 x 38 mm
 Peso: circa 280 g

Livello di pressione acustica dell'emissione: max. 66 dB(A) @ 25 cm
 Vibrazione: < 2,5 m/s²

Base di ricarica

Dimensioni con accessori (LuxLaxA): 130 x 120 x 60 mm
 Peso: 105 g

Trasformatore a spina

Tipologia: adattatore 6000
 Assorbimento di potenza: max. 12 W
 Tensione di esercizio: 100 – 240 V AC / 50/60 Hz

L'apparecchio è isolato e schermato. Soddisfa i requisiti della direttiva UE in materia di compatibilità elettromagnetica 2014/30/CE e la direttiva macchine 2006/42/CE.

Funzionamento

Preparazione

- Conservare il materiale di imballaggio per uno stoccaggio o un trasporto successivo.

- Controllare la completezza della fornitura. Verificare tutti i pezzi per escludere eventuali danni di trasporto.

Sicurezza



Cautela! Danni causati da un'alimentazione di tensione errata.

- Usare l'apparecchio esclusivamente con la tensione indicata sulla targhetta.

Carica della batteria

Nella confezione di vendita del presente tagliacapelli a batteria sono inclusi due pacchetti batterie. Mentre l'apparecchio è in funzione, viene già ricaricato il secondo pacchetto batterie nella base di ricarica. In questo modo il tagliacapelli è sempre pronto per l'uso.

- Prima della prima messa in funzione, è necessario ricaricare ogni pacchetto batterie per circa **90 minuti**.

- Inserire la spina di connessione dell'apparecchio (R) dell'alimentatore switching nella presa della base di ricarica (H) (Fig. 2ⓐ).
- Inserire l'alimentatore switching nella presa di alimentazione (fig. 2ⓐ).
- Inserire il pacchetto batterie nella cavità della base di ricarica (Fig. 4). Ha inizio il processo di carica.

- Durante il processo di carica, la spia di controllo di carica si accende di colore rosso.
- La durata di carica per il raggiungimento della piena capacità delle batterie è di circa **75 minuti**.
- Il secondo pacchetto batterie può essere lasciato sempre nella base di ricarica, così si ha sempre una batteria carica a disposizione.

- Una volta terminata la ricarica, la spia di controllo di carica (I) della base di ricarica (G) inizierà a lampeggiare.

Funzionamento a batteria

- Accendere l'apparecchio con l'interruttore on/off e spegnerlo con lo stesso interruttore dopo l'uso (Fig. 5ⓐ/ⓑ).

- Azionando l'interruttore on/off, l'indicatore della batteria (E) si accende brevemente, segnalando che l'apparecchio è pronto per funzionare.
- Impiegato come tagliacapelli e con la batteria completamente carica, l'apparecchio può essere utilizzato per **100 minuti**.
- Impiegato come tosatrice per animali e con la batteria completamente carica, l'apparecchio può essere utilizzato per **80 minuti**.
- In caso di insufficiente cura della testina di taglio, l'autonomia può ridursi fino alla metà del valore indicato.

Quando l'indicatore della batteria (E) sull'apparecchio portatile si accende durante l'esercizio, la capacità residua è ancora del 15% circa. È necessario ricaricare il pacchetto batterie. Ora è possibile utilizzare il pacchetto batterie di ricambio carico.

Per ricaricare le batterie, procedere come illustrato di seguito:

- Spegnere l'apparecchio con l'interruttore on/off (Fig. 5ⓑ).
- Premere sui tasti di sblocco laterali ed estrarre il pacchetto batterie (Fig. 3ⓐ).
- Prelevare il pacchetto batterie carico (Fig. 4) e inserirlo nell'apparecchio fino al clic (Fig. 3ⓑ).
- Inserire il pacchetto batterie scarico nella base di ricarica (Fig. 4). Consultare anche il capitolo **Carica della batteria**.

Uso

Impostazione della lunghezza di taglio

Tramite la regolazione della lunghezza di taglio integrata nella testina, è possibile impostare la lunghezza di taglio scegliendo tra 5 posizioni da 0,7 mm fino a 3 mm (fig. 6).

Taglio con pettini regolacapelli

L'apparecchio può essere fatto funzionare anche con pettini regolacapelli.

- Impostare la regolazione della lunghezza di taglio alla posizione 1 (fig. 6) per raggiungere la lunghezza di taglio indicata.



A seconda del modello, nella confezione di vendita sono contenuti i seguenti pettini regolacapelli: lunghezza di taglio di 3 mm, 6 mm, 9 mm, 12 mm, 18 mm e 25 mm.

Inserimento / rimozione del pettine regolacapelli

- Spingere il pettine regolacapelli sulla testina in direzione della freccia fino all'arresto (fig. 7ⓐ).
- Il pettine regolacapelli può essere tolto agevolmente spingendolo in direzione della freccia (Fig. 7ⓑ).

Manutenzione



Avvertenza! Lesioni e danni materiali causati da un uso improprio.

- Prima di ogni operazione di pulizia e manutenzione si raccomanda di spegnere l'apparecchio e di staccarlo dall'alimentazione elettrica.

Pulizia e manutenzione



Pericolo! Folgorazione causata dall'infiltrazione di liquido.

- Non immergere l'apparecchio in acqua!
- Non far penetrare liquidi all'interno dell'apparecchio.
- Ricollegare l'apparecchio all'alimentazione elettrica solo se è completamente asciutto.

**Cautela! Danni causati da sostanze chimiche aggressive.**

Le sostanze chimiche aggressive possono danneggiare l'apparecchio e gli accessori.

- ▶ Non utilizzare solventi o detersivi abrasivi.
- ▶ Utilizzare esclusivamente detersivi e olio per testine consigliati dal produttore.



Accessori e ricambi possono essere acquistati tramite il vostro rivenditore o il nostro centro di assistenza.

- ▶ Togliere il pettine regolacapelli (fig. 7Ⓞ) e ribaltare la testina per toglierla dall'alloggiamento (fig. 8Ⓞ). Eliminare con lo spazzolino i resti di capelli dall'apertura dell'alloggiamento e dalla testina (Fig. 9). Premere inoltre la leva di pulizia (B). In questo modo è possibile rimuovere i resti di capelli tra il pettine di taglio e la lama con lo spazzolino (**EASY CLEANING**).
- ▶ Pulire l'apparecchio solo con un panno morbido, eventualmente un po' inumidito.
- ▶ Mantenere sempre puliti i contatti di carica sulla stazione di ricarica e sul pacco batterie.
- ▶ Pulire la testina regolarmente con lo spray igienico.
- ▶ Oliare la testina con l'olio per testine (fig. 10).



- ▶ Per una buona e durevole prestazione di taglio è importante oliare spesso la testina.
- ▶ Se in seguito ad un utilizzo prolungato la prestazione di taglio diminuisce pur avendo pulito ed oliato regolarmente, si consiglia di cambiare la testina.

Sostituzione della testina

1. Spegner l'apparecchio con l'interruttore on/off (Fig. 5Ⓞ).
2. Estrarre la testina dall'alloggiamento spingendola in direzione della freccia (fig. 8Ⓞ). Rimuovere la testina.
3. Per riapplicare la testina, poggiarla con il gancio nella sede sull'alloggiamento e premerla contro l'alloggiamento finché non si innesta (fig. 8Ⓞ).

Risoluzione dei problemi**La testina taglia male o strappa i peli.**

Causa: la testina è sporca o usurata.

- ▶ Pulire ed oliare la testina (fig. 9/10); se ciò non eliminasse il problema, sostituire la testina (fig. 8).

Lesione cutanea

Causa: pressione di contatto troppo elevata sulla pelle.

- ▶ Ridurre la pressione di contatto mentre si effettuano tagli radenti.

Causa: testina danneggiata.

- ▶ Controllare se durante l'uso sono state danneggiate delle punte dei denti e, all'occorrenza, sostituire la testina.

L'autonomia della batteria è troppo breve.

Causa: la testina e l'apertura dell'alloggiamento sono sporchi.

- ▶ Pulire e oliare la testina (Fig. 9/10).

Causa: la batteria è usurata.

- ▶ Sostituire il pacchetto batterie con un ricambio originale.



I pacchetti batterie di ricambio sono ordinabili al proprio rivenditore o presso i nostri centri di assistenza come accessorio supplementare.

La spia di controllo di carica non si accende.

Causa: il pacchetto batterie non è posizionato correttamente nella base di ricarica.

- ▶ Assicurarsi che il pacchetto batterie sia ben posizionato nella base di ricarica.

Causa: i contatti di carica sono sporchi.

- ▶ Pulire i contatti di carica sulla stazione di ricarica e sul pacco batterie.

Causa: alimentazione elettrica difettosa.

- ▶ Assicurarsi che l'alimentatore switching sia collegato alla presa.
- ▶ Verificare il cavo elettrico per escludere eventuali danneggiamenti.

Smaltimento**Cautela! Danni ambientali in caso di smaltimento errato.**

- ▶ Scaricare le batterie prima dello smaltimento!
- ▶ Uno smaltimento conforme alle prescrizioni di legge garantisce la tutela dell'ambiente ed impedisce possibili effetti dannosi sull'uomo e sull'ambiente medesimo.

In caso di smaltimento dell'apparecchio, osservare le rispettive norme di legge.

Informazioni sullo smaltimento di apparecchi elettrici ed elettronici nella Comunità Europea:

All'interno della Comunità Europea, lo smaltimento di apparecchi elettrici è prescritto da regolamenti nazionali che si basano sulla direttiva UE 2012/19/CE sui rifiuti di apparecchiature elettriche ed elettroniche (WEEE). Questa vieta di smaltire l'apparecchio insieme ai rifiuti comunali o domestici.

L'apparecchio viene smaltito gratuitamente presso i punti di raccolta previsti dal comune nonché nei centri di riciclaggio.

L'imballo del prodotto è composto da materiali riciclabili. Smaltirli nel rispetto dell'ambiente e riciclarli.

Traducción del manual de uso original – Máquina de corte de pelo con alimentación por batería modelo 1854 / 1855

Indicaciones generales de seguridad

 **Lea y respete todas las advertencias de seguridad y consérvelas en un lugar seguro.**

Uso adecuado

- Utilice las máquinas de corte de pelo exclusivamente para cortar cabello en humanos (cabeza, barba, cejas).
- Utilice las máquinas de corte de pelo para animales exclusivamente para cortar el pelaje de animales.
- Este aparato ha sido diseñado para un uso profesional.

Obligaciones del usuario

- Antes de poner en marcha por primera vez el aparato, lea detenidamente el manual de uso y familiarícese con el aparato.
- Este aparato puede ser utilizado por parte de niños a partir de 14 años de edad y personas con capacidades físicas, mentales o sensoriales disminuidas o que no posean los conocimientos o experiencia necesarios para tal uso siempre que dichas personas sean supervisadas o hayan sido instruidas acerca del uso seguro del aparato y de los posibles riesgos asociados. Los niños no deben jugar con el aparato. La limpieza y mantenimiento del aparato solo pueden ser realizados por niños bajo supervisión.
- Mantenga el aparato fuera del alcance de animales y protegido de los agentes atmosféricos.

Riesgos

-  **Peligro: Electrocutación por daños en el aparato/fuente de alimentación enchufable.**
- ▶ No utilice el aparato en caso de que no funcione debidamente, esté dañado o se haya caído al agua. Para evitar riesgos, encargue siempre las reparaciones a un servicio técnico autorizado que utilice recambios originales.
 - ▶ No utilice nunca el aparato con un cable eléctrico o una fuente de alimentación conmutada dañados. Si el cable eléctrico o la fuente de alimentación conmutada se han dañado deberán ser sustituidos por un recambio original a fin de evitar cualquier riesgo. La sustitución debe correr a cargo de un servicio técnico autorizado o de otro personal con una cualificación equivalente.

- ▶ Los aparatos eléctricos sólo pueden ser reparados por personal técnico con formación electrotécnica.



Peligro: Electrocuación por penetración de líquido.

- ▶ Coloque y guarde siempre los aparatos eléctricos de modo que no puedan caer al agua (p. ej., al lavabo). Evite que el aparato entre en contacto con agua u otros líquidos.
- ▶ No debe tocarse bajo ningún concepto un aparato eléctrico que se haya caído al agua, ni debe introducirse la mano en el agua. Desconecte inmediatamente el enchufe de red.
- ▶ Antes de volver a poner en marcha el aparato haga que lo revise el servicio técnico.
- ▶ Utilice y guarde el aparato sólo en lugares secos.



Peligro de explosión

- ▶ No intente cambiar los elementos de la batería por su cuenta.
- ▶ Utilice solo baterías originales. Puede adquirirlas como accesorios a su proveedor habitual o a nuestro Departamento de Atención al Cliente.
- ▶ No someta el aparato a temperaturas inferiores a 0°C o superiores a +40°C durante mucho tiempo. Evite la exposición directa a la luz del sol.



Advertencia: Lesiones por cabezales de corte sobrecalentados.

- ▶ Tras el uso prolongado del aparato el cabezal de corte se puede calentar. Interrumpa el uso cada cierto tiempo para dejar que el cabezal de corte se enfríe.



Advertencia: Lesiones por manejo indebido.

- ▶ No utilice nunca el aparato con el cabezal de corte averiado.
- ▶ Apague siempre el aparato antes de dejarlo en algún lado, puesto que con las vibraciones podría caerse.



Atención: Daños por manejo indebido.

- ▶ Para la alimentación del aparato utilice sólo la tensión especificada en el mismo.
- ▶ Deben utilizarse únicamente los accesorios recomendados por el fabricante.
- ▶ Utilice sólo la fuente de alimentación conmutada que se entrega con el producto. Si la fuente de alimentación conmutada está defectuosa cámbiela siempre por una original, que podrá adquirir a través de nuestro Departamento de Atención al Cliente.

de
en
fr
it
es
pt
nl
da
sv
no
fi
tr
pl
cs
sk
hr
hu
sl
ro
bg
ru
uk
et
lv
lt
el
ar

- ▶ No introduzca ni deje caer objetos en las aberturas del aparato.
- ▶ No sujete el aparato por el cable eléctrico. Para desconectarlo de la red eléctrica tire siempre de la clavija y no del cable o del aparato.
- ▶ Mantenga el aparato y el cable eléctrico alejados de superficies calientes.
- ▶ No utilice ni guarde el aparato con el cable eléctrico torcido o aplastado.

Indicaciones generales de uso

Observaciones sobre el manual de uso

- ▶ Antes de poner en marcha por primera vez el aparato debe leer y comprender por completo las instrucciones contenidas en el manual de uso.
- ▶ El manual de uso es un componente más del aparato y debe guardarlo de forma segura y accesible.
- ▶ Este manual está disponible como archivo Pdf previa solicitud a nuestro Departamento de atención al cliente. La Declaración de Conformidad CE está disponible en otros idiomas oficiales de la UE previa solicitud a nuestro Departamento de atención al cliente.
- ▶ Si entrega el aparato a otra persona, entréguele también el manual de uso.

Significado de los símbolos y advertencias



PELIGRO

Peligro de electrocución; puede provocar lesiones personales graves o incluso la muerte.



PELIGRO

Peligro de explosión; puede provocar lesiones personales graves o incluso la muerte.



ADVERTENCIA

Riesgo de lesiones personales o riesgos para la salud.



ATENCIÓN

Riesgo de daños materiales.



Siga las instrucciones del manual de uso

Antes de poner en marcha el aparato lea el manual de uso y respete las advertencias de seguridad.



Información y consejos de utilidad.

- ▶ Se le pide que haga algo.
1. Se le pide que haga algo en el orden indicado.
 - 2.
 - 3.

Descripción del producto

Componentes (fig. 1)

- A** Cabezal de corte
- B** Palanca de limpieza
- C** Interruptor de conexión/desconexión
- D** Ajuste de la longitud de corte
- E** Indicador de capacidad
- F** Batería
- G** Cargador
- H** Conexión del cargador
- I** Indicador de control de carga
- J** Batería intercambiable
- K** Peine, longitud de corte de 3 mm*
- L** Peine, longitud de corte de 6 mm*
- M** Peine, longitud de corte de 9 mm*
- N** Peine, longitud de corte de 12 mm*
- O** Peine, longitud de corte de 18 mm*
- P** Peine, longitud de corte de 25 mm*
- Q** Fuente de alimentación conmutada
- R** Conector de alimentación
- S** Cepillo de limpieza
- T** Aceite para el cabezal de corte

* Los peines son accesorios opcionales y pueden variar en función del modelo.

Datos técnicos

Aparato	
Accionamiento:	motor CC
Batería:	batería Ni-MH
Autonomía con batería:	máquina de corte de pelo hasta 100 min máquina de corte de pelo para animales hasta 80 min
Dimensiones (largo x ancho x alto):	170 x 38 x 38 mm
Peso:	aprox. 280 g
Nivel de presión acústica:	máx. 66 dB(A) @ 25 cm
Vibración:	< 2,5 m/s ²

Cargador

Dimensiones con accesorios (largo x ancho x alto):	130 x 120 x 60 mm
Peso:	105 g

Fuente de alimentación conmutada

Modelo	adaptador 6000
Consumo de potencia:	máx. 12 W
Tensión de servicio:	100 – 240 V AC / 50/60 Hz

El aparato está dotado de aislamiento de protección y sistema de eliminación de parásitos. Cumple con las disposiciones de la directiva de la UE 2014/30/CE sobre compatibilidad electromagnética y de la directiva 2006/42/CE relativa a las máquinas.

Modo de funcionamiento

Preparación

-  Conserve el material de embalaje por si desea guardar o transportar el aparato de forma segura más adelante.

- ▶ Compruebe que el suministro está completo.
- ▶ Compruebe todos los elementos para detectar posibles daños por el transporte.

Seguridad



Atención: Daños por tensión errónea.

- ▶ Para la alimentación del aparato utilice sólo la tensión especificada en el mismo.

Carga de la batería

Con esta máquina de corte de pelo alimentada por batería se suministran dos baterías. Mientras se está utilizando la máquina la segunda batería se puede cargar en el cargador. De este modo, tendrá la máquina de corte de pelo siempre a punto.

-  Antes de la primera puesta en servicio es necesario un tiempo de carga de aproximadamente **90 minutos** por batería.

1. Conecte el conector (R) de la fuente de alimentación conmutada a la conexión del cargador (H) (fig. 2ⓐ).
2. Enchufe la fuente de alimentación conmutada a la toma de corriente (fig. 2ⓑ).
3. Introduzca la batería en la ranura del cargador (fig. 4). Se inicia la carga.

- 
 - Durante la carga se ilumina el indicador rojo de control de carga (I).
 - El tiempo de carga para alcanzar la plena capacidad es de aproximadamente **75 minutos**.
 - La segunda batería puede permanecer en el cargador. De ese modo dispondrá en todo momento de una batería cargada.

4. Una vez finalizada la carga, el indicador de control de carga (I) del cargador (G) empieza a parpadear.

Funcionamiento con batería

1. Encienda y apague el aparato después del uso con el interruptor de conexión/desconexión (fig. 5ⓐ/ⓑ).

- 
 - Al accionar el interruptor de conexión/desconexión el indicador de capacidad (E) se ilumina brevemente, señalando que el aparato está listo para funcionar.
 - Utilizado como máquina de corte de pelo, el aparato tiene una autonomía de **100 minutos** con la batería completamente cargada.

- Utilizado como máquina de corte de pelo para animales, el aparato tiene una autonomía de **80 minutos** con la batería completamente cargada.
- Si el mantenimiento del cabezal de corte es insuficiente, es posible que la autonomía se reduzca notablemente.
- Si durante el funcionamiento se ilumina el indicador de capacidad (E) en el aparato, éste cuenta todavía con una capacidad residual del 15%. Es necesario volver a cargar la batería. Ahora puede utilizar la batería de recambio completamente cargada.

Para volver a cargar la batería haga lo siguiente:

1. Apague el aparato con el interruptor de conexión/desconexión (fig. 5ⓐ).
2. Presione las teclas laterales y retire la batería (fig. 3ⓐ).
3. Retire la batería cargada (fig. 4) e introdúzcala en el aparato hasta que encaje de forma audible (fig. 3ⓑ).
4. Introduzca la batería vacía el cargador (fig. 4). Consulte el apartado Carga de la batería.

Manejo

Ajuste de la longitud de corte

Mediante el ajuste de la longitud de corte integrado en el cabezal puede ajustar la longitud de corte en 5 posiciones distintas, que van desde 0,7 mm a 3 mm (fig. 6).

Corte con peine

El aparato se puede utilizar también con peines.

- ▶ Para conseguir la longitud de corte indicada, ponga el ajuste de la longitud de corte en la posición 1 (fig. 6).

-  El producto incluye los siguientes peines en función del modelo:
longitudes de corte de 3 mm, 6 mm, 9 mm, 12 mm, 18 mm y 25 mm.

Colocación y extracción del peine

1. Deslice el peine sobre el cabezal de corte en el sentido de la flecha hasta el tope (fig. 7ⓐ).
2. El peine puede extraerse fácilmente empujándolo en el sentido de la flecha (fig. 7ⓑ).

Mantenimiento



Advertencia: Lesiones y daños materiales por manejo indebido.

- ▶ Antes de iniciar cualquier operación de limpieza y mantenimiento apague el aparato y desconéctelo de la red.

Limpieza y cuidados



Peligro: Electrocuación por penetración de líquido.

- ▶ No sumerja el aparato en agua.
- ▶ Debe evitar en todo momento que penetren líquidos en el interior del aparato.
- ▶ Seque completamente el aparato antes de volver a enchufarlo a la corriente eléctrica.



Atención: Daños por productos químicos agresivos.

Los productos químicos agresivos pueden dañar el aparato y los accesorios.

- ▶ No utilice disolventes ni productos de limpieza abrasivos.
- ▶ Utilice únicamente el producto de limpieza y el aceite para cabezales de corte recomendados por el fabricante.



Puede solicitar los accesorios y los recambios a su proveedor habitual o a nuestro Departamento de atención al cliente.

- ▶ Desmonte el peine (fig. 7Ⓢ) y abra el cabezal de corte separándolo de la carcasa (fig. 8Ⓢ). Elimine los restos de pelo de la abertura de la carcasa y del cabezal de corte con el cepillo (fig. 9). Accione además la palanca de limpieza (B). De este modo pueden eliminarse fácilmente los restos de pelo que hayan quedado entre el peine de corte y la cuchilla con el cepillo de limpieza (**EASY CLEANING**).
- ▶ Limpie el aparato únicamente con un paño suave y, en caso necesario, ligeramente humedecido.
- ▶ Mantenga siempre limpios los contactos de carga del cargador y de la batería.
- ▶ Limpie con regularidad el cabezal de corte con el spray de limpieza.
- ▶ Lubrique el cabezal de corte con el aceite para cabezales de corte (fig. 10).



- ▶ Recomendamos lubricar el cabezal de corte con regularidad para garantizar una óptima calidad de corte de forma duradera.
- ▶ En el caso de que, a pesar de limpiar y lubricar el cabezal regularmente, su capacidad de corte disminuya después de un uso prolongado, éste deberá cambiarse.

Cambio del cabezal de corte

1. Apague el aparato con el interruptor de conexión/desconexión (fig. 5Ⓢ).
2. Retire el cabezal de corte de la carcasa presionando en el sentido de la flecha (fig. 8Ⓢ). Extraiga el cabezal de corte.
3. Para volver a colocar el cabezal de corte, introdúzcalo en la carcasa con el gancho en el alojamiento y presiónelo contra la carcasa hasta que encaje (fig. 8Ⓢ).

Resolución de problemas

El cabezal corta mal o da tirones.

Causa: el cabezal está sucio o desgastado.

- ▶ Limpie y lubrique el cabezal (fig. 9/10). Si esto no soluciona el problema, sustituya el cabezal (fig. 8).

Lesiones cutáneas

Causa: se ha ejercido demasiada presión sobre la piel.

- ▶ Reduzca la presión en el apurado.

Causa: cabezal de corte dañado.

- ▶ Verifique si se han dañado algunos dientes durante el uso y, en su caso, sustituya el cabezal.

La batería dura muy poco.

Causa: El cabezal y la abertura de la carcasa están sucios.

- ▶ Limpie y lubrique el cabezal (fig. 9/10).

Causa: La batería está desgastada.

- ▶ Cambie la batería por el recambio original.



Puede adquirir baterías de recambio como accesorio a su proveedor habitual o a nuestro Departamento de Atención al Cliente.

El indicador de control de carga no se ilumina.

Causa: La batería no está correctamente posicionada en el cargador.

- ▶ Asegúrese de que la batería está correctamente posicionada en el cargador.

Causa: los contactos de carga están sucios.

- ▶ Limpie los contactos de carga del cargador y de la batería.

Causa: suministro eléctrico defectuoso.

- ▶ Asegúrese de que la fuente de alimentación conmutada está conectada a la toma de corriente.
- ▶ Compruebe que el cable eléctrico no esté dañado.

Eliminación de residuos



¡Atención! Daños medioambientales en caso de eliminación indebida.

- ▶ Descargar las baterías antes de eliminarlas.
- ▶ Con una eliminación de residuos adecuada se protege el medio ambiente y se evitan posibles efectos perjudiciales para la salud y el entorno.

Deseche el aparato de conformidad con las disposiciones legales aplicables.

Información sobre la eliminación de aparatos eléctricos y electrónicos en la Comunidad Europea:



Dentro de la Comunidad Europea la eliminación de aparatos eléctricos y electrónicos se encuentra regulada por las disposiciones legales de cada país, basadas todas ellas en la directiva de la UE 2012/19/CE sobre residuos de aparatos eléctricos y electrónicos (RAEE). El aparato no se puede, por tanto, desechar junto con la basura doméstica.

El aparato se puede depositar sin coste alguno en un punto de recogida o de reciclaje municipal.

El envase del producto está fabricado con materiales reciclables. Elimínelo de forma respetuosa con el medio ambiente en un punto de reciclaje.

Tradução do manual original – Máquina para corte de cabelo com bateria tipo 1854/1855

Instruções gerais de segurança

 **Leia e respeite todas as indicações de segurança e guarde-as!**

Utilização correcta

- Utilize as máquinas para corte de cabelo exclusivamente para cortar cabelo humano, barba e sobrancelhas.
- Utilize as máquinas de tosquia exclusivamente para cortar pêlos de animais.
- Este aparelho é construído para uso em áreas comerciais.

Requisitos ao utilizador

- Leia o manual de utilização todo antes da primeira colocação em serviço e familiarize-se com o aparelho.
- Este aparelho pode ser utilizado por crianças a partir dos 14 anos, bem como por pessoas com capacidades físicas, sensoriais ou psíquicas reduzidas ou que não tenham experiência e conhecimentos suficientes logo que estejam a ser supervisionadas ou tenham sido instruídas correctamente relativamente à utilização segura do aparelho e que tenham entendido os possíveis riscos provenientes. As crianças não podem brincar com o aparelho. A limpeza e a manutenção pelo utilizador não podem ser efectuadas por crianças, a não ser que sejam supervisionadas.
- Colocar o aparelho afastado de animais e guardá-lo protegido contra influências atmosféricas.

Riscos

 **Perigo! Choque eléctrico devido a danos no aparelho/transformador de ficha.**

- ▶ Não utilize o aparelho quando não funciona correctamente, está danificado ou tenha caído dentro de água. Para evitar riscos, as reparações devem ser feitas exclusivamente por um centro de serviço autorizado e sob utilização de peças de substituição originais.
- ▶ Nunca utilizar o aparelho com um cabo eléctrico ou um transformador de ficha danificado. Um cabo eléctrico danificado ou transformador de ficha pode ser substituído apenas pelo centro de serviço autorizado ou uma pessoa qualificada por um cabo de substituição original, para evitar riscos.

- ▶ Os aparelhos eléctricos só podem ser reparados por técnicos com formação electrotécnica.



Perigo! Choque eléctrico devido a infiltrações de líquido.

- ▶ Coloque ou arrume sempre os aparelhos eléctricos de modo a que não possam cair dentro da água (por ex. lavatório). Manter o aparelho afastado da água e outros líquidos.
- ▶ Nunca tocar um aparelho eléctrico que tenha caído dentro de água ou meter a mão na mesma. Retire de imediato a ficha de rede.
- ▶ Antes de voltar a utilizar o aparelho, este deve ser verificado no centro de serviço.
- ▶ Utilize e guarde o aparelho apenas em lugares secos.



Perigo de explosão!

- ▶ Nunca tentar substituir as células das baterias.
- ▶ Utilize apenas conjuntos de acumuladores de origem, que podem ser adquiridos junto do seu comerciante ou do nosso centro de serviço como acessório complementar.
- ▶ Não colocar o aparelho por longos períodos de tempo a temperaturas inferiores a 0°C ou superiores a +40°C. Evite irradiação solar directa.



Aviso! Ferimentos devido a conjuntos de lâminas sobreaquecidos.

- ▶ Devido a uma utilização prolongada do aparelho o conjunto de lâminas pode aquecer. Interrompa a utilização regularmente para deixar arrefecer o conjunto de lâminas.



Aviso! Ferimentos devido a um manuseio incorrecto.

- ▶ Nunca utilize o aparelho se o conjunto de lâminas apresentar danos.
- ▶ Desligar sempre o aparelho antes de o colocar em qualquer lado, porque o aparelho pode cair devido às suas vibrações.



Atenção! Danos causados por um manuseio incorrecto.

- ▶ Utilizar o aparelho exclusivamente com a tensão indicada na placa de identificação.
- ▶ Utilizar exclusivamente acessórios recomendados pelo fabricante.
- ▶ Utilizar apenas o transformador de ficha incluído no volume de fornecimento. Substituir os transformadores de ficha danificados apenas por peças de substituição originais, que podem ser adquiridas através do nosso centro de serviço.

- ▶ Nunca inserir ou deixar cair objectos nas aberturas do aparelho.
- ▶ Não transportar o aparelho pelo cabo eléctrico e para retirá-lo da rede eléctrica puxar sempre na fica e não pelo cabo ou aparelho.
- ▶ Manter o cabo eléctrico e o aparelho à distância de superfícies quentes.
- ▶ Não utilizar ou guardar o aparelho com o cabo eléctrico torcido ou dobrado.

Indicações gerais para o utilizador

Informações relativas à utilização do manual de utilização

- ▶ Antes de colocar o aparelho pela primeira vez em funcionamento, deve ler e compreender completamente o manual de instrução.
- ▶ Considere o manual de instrução parte integrante do produto e guarde-o num local de fácil acesso.
- ▶ Pode solicitá-lo através do nosso serviço de assistência técnica em arquivo PDF. A declaração de conformidade CE pode ser solicitada em outras línguas oficiais da UE, através do nosso serviço de assistência técnica.
- ▶ Entregue este manual de instrução junto com o aparelho quando entregá-lo a terceiros.

Explicação dos símbolos e das indicações



PERIGO

Perigo devido a choque eléctrico com possível consequência de ferimento grave ou morte.



PERIGO

Perigo de explosão com possível consequência de ferimento grave ou morte.



AVISO

Aviso de um possível ferimento ou risco para a saúde.



ATENÇÃO

Indicação para o perigo de danos materiais.



Respeitar o manual de utilização

Antes de colocar o aparelho em serviço, leia o manual de utilização e respeite as indicações de segurança.



Indicação com informações úteis e sugestões.

- ▶ É-lhe solicitada uma acção.
1. Efectuar essas acções na sequência descrita.
 - 2.
 - 3.

Descrição do produto

Descrição das peças (fig. 1)

- A** Conjunto de lâminas
- B** Alavanca de limpeza
- C** Interruptor ligar/desligar
- D** Regulação do comprimento do corte
- E** Indicador de capacidade
- F** Conjunto de acumuladores
- G** Estação de carregamento
- H** Tomada da estação de carregamento
- I** Indicador do carregamento
- J** Conjunto de acumuladores alternáveis
- K** Pente encaixável, 3 mm comprimento do corte*
- L** Pente encaixável, 6 mm comprimento do corte*
- M** Pente encaixável, 9 mm comprimento do corte*
- N** Pente encaixável, 12 mm comprimento do corte*
- O** Pente encaixável, 18 mm comprimento do corte*
- P** Pente encaixável, 25 mm comprimento do corte*
- Q** Transformador de ficha
- R** Ficha de ligação do aparelho
- S** Escova de limpeza
- T** Óleo para o conjunto de lâminas

* Pentes encaixáveis são acessórios opcionais e podem divergir dependendo do modelo.

Dados técnicos

Aparelho manual

Motor:	DC-Motor
Bateria:	bateria Ni-MH
Tempo de funcionamento da bateria:	máquina para corte de cabelo até 100 min máquina de tosquia até 80 min
Dimensões (CxLxA):	170 x 38 x 38 mm
Peso:	aprox. 280 g
Nível de emissão sonora:	máx. 66 dB(A) @ 25 cm
Vibração:	< 2,5 m/s ²

Estação de carregamento

Dimensões	
Com acessórios (CxLxA):	130 x 120 x 60 mm
Peso:	105 g

Transformador de ficha

Tipo:	adaptador 6000
Consumo de energia:	máx. 12 W
Tensão de serviço:	100 – 240 V AC / 50/60 Hz

O aparelho está isolado e protegido contra interferências. O aparelho está conforme a directiva de compatibilidade electro-magnética 2014/30/CEE e a directiva de máquinas 2006/42/CEE.

Funcionamento

Preparação

-  Guardar o material da embalagem para um armazenamento ou transporte posterior seguro.

- ▶ Controlar a integridade do volume de fornecimento.
- ▶ Verificar todas as peças quanto a possíveis danos de transporte.

Segurança



Atenção! Danos causados por alimentação de tensão errada.

- ▶ Utilizar o aparelho exclusivamente com corrente indicada na placa de características.

Carregar a bateria

Esta máquina para corte de cabelo com bateria contém dois conjuntos de acumuladores. Durante o funcionamento do aparelho, o segundo conjunto de acumuladores é novamente carregado na estação de carregamento. Deste modo a máquina para corte de cabelo está sempre operacional.

-  Antes da primeira utilização é necessário, dependendo do conjunto de acumuladores, um tempo de carregamento de cerca **90 minutos!**

1. Inserir a ficha de ligação do aparelho (R) do transformador de ficha na tomada da estação de carregamento (H) (fig. 2Ⓞ).
2. Encaixar o transformador de ficha na tomada de rede (Fig. 2Ⓞ).
3. Inserir o conjunto de acumuladores na estação de carregamento (fig. 4). O processo do carregamento inicia.

-  Durante o processo de carregamento o indicador do carregamento (I) vermelho está aceso.
- O tempo de carregamento, até atingir toda a capacidade, será aprox. de **75 minutos**.
- O segundo conjunto de acumuladores deve permanecer na estação de carregamento, assim estará sempre um acumulador carregado disponível.

4. Quando o processo do carregamento for concluído o indicador do carregamento (I) na estação de carregamento (G) começa a piscar.

Funcionamento com a bateria

1. Ligue o aparelho com o interruptor de ligar/desligar e depois desligue-o (Fig. 5Ⓞ/Ⓞ) após utilização.
 -  Ao accionar o interruptor lateral, o interruptor de ligar/desligar acende-se o indicador de capacidade (E) por um curto período e indica a prontidão do aparelho.
 - Na utilização da máquina para corte de cabelo, o aparelho pode ser utilizado com o acumulador completamente carregado até **100 minutos**.

- Na utilização da máquina de tosquia, o aparelho pode ser utilizado com o acumulador completamente carregado até **80 minutos**.
- Se o conjunto de lâminas não tiver a manutenção adequada, poderá ver reduzida a sua vida útil.
- Se o indicador de capacidade (E) acender no aparelho manual, durante a utilização, então a capacidade residual é ainda de aprox. 15%. É necessário voltar a carregar o conjunto de acumuladores. Agora pode utilizar o conjunto de acumuladores de substituição carregado.

Para recarregar o acumulador, proceda da seguinte forma:

1. Desligue o aparelho com o interruptor de ligar/desligar (Fig. 5Ⓞ).
2. Prima os botões laterais de desengate e retire o conjunto de acumuladores (fig. 3Ⓞ).
3. Retire o conjunto de acumuladores carregado (fig. 4) e insira-o no aparelho, até que este encaixe audivelmente (fig. 3Ⓞ).
4. Insira o conjunto de acumuladores vazio na estação de carregamento (fig. 4). Ver capítulo **Carregar acumulador**.

Utilização

Ajuste do comprimento de corte

A regulação do comprimento do corte integrada no conjunto de lâminas permite ajustar, em 5 posições, o comprimento de corte de 0,7 mm até 3 mm (Fig. 6).

Corte com os pentes encaixáveis

O aparelho também pode ser utilizado com pentes encaixáveis.

- ▶ Colocar a regulação do comprimento do corte na posição 1 (fig. 6) para atingir o comprimento de corte indicado.

-  Os seguintes pentes encaixáveis estão, dependendo do modelo, incluídos no fornecimento: 3 mm, 6 mm, 9 mm, 12 mm, 18 mm e 25 mm comprimento do corte.

Colocar e retirar o pente encaixável

1. Desloque o pente encaixável no conjunto de lâminas no sentido da seta, até ao batente (Fig. 7Ⓞ).
2. O pente encaixável retira-se pressionando-o no sentido da seta (Fig. 7Ⓞ).

Conservação



Aviso! Ferimentos e danos materiais devido a um manuseio incorrecto.

- ▶ Desligar o aparelho antes de iniciar os trabalhos de limpeza e de manutenção e separá-lo da alimentação de corrente.

Limpeza e manutenção



Perigo! Choque eléctrico devido a infiltrações de líquido.

- ▶ Não mergulhar o aparelho na água!
- ▶ Não deixar entrar líquidos para o interior do aparelho.
- ▶ Conectar o aparelho à alimentação de corrente apenas quando estiver completamente seco.



Atenção! Danos devido a químicos agressivos. Químicos agressivos podem danificar o aparelho e os acessórios.

- ▶ Não utilizar dissolventes ou produtos de limpeza agressivos.
- ▶ Utilizar exclusivamente óleos do conjunto de lâminas e produtos de limpeza recomendados pelo fabricante.



Os acessórios e as peças de substituição estão à venda no seu comerciante ou no nosso centro de serviço.

- ▶ Retirar o pente encaixável (Fig. 7Ⓢ) e retirar o conjunto de lâminas do cárter (Fig. 8Ⓢ). Eliminar com a escova de limpeza os restos dos cabelos da abertura do cárter e do conjunto de lâminas (Fig. 9). Pressionar adicionalmente a alavanca de limpeza (B). Deste modo, torna-se fácil remover restos de cabelo entre o pente da tesoura e a lâmina da tesoura com a escova de limpeza (**EASY CLEANING**).
- ▶ Limpar o aparelho com um pano macio e eventualmente ligeiramente húmido.
- ▶ Mantenha os contactos de carregamento na estação de carregamento e no conjunto de baterias sempre limpos.
- ▶ Limpar o conjunto de lâminas regularmente com spray de higiene.
- ▶ Lubrificar o conjunto de lâminas com o óleo do conjunto de lâminas (Fig. 10).



- ▶ Para uma potência de corte boa e de longa duração é importante lubrificar o conjunto de lâminas com frequência.
- ▶ Caso, após um tempo de utilização longo e apesar da limpeza e lubrificação regular, a potência de corte diminuiu, o conjunto de lâminas deve ser substituído.

Substituir o conjunto de lâminas

1. Desligue o aparelho com o interruptor de ligar/desligar (Fig. 5Ⓢ).
2. Para retirar o conjunto de lâminas pressionar a caixa em sentido da seta (Fig. 8Ⓢ). Remover o conjunto de lâminas.
3. Para voltar a colocar o conjunto de lâminas, colocá-lo com o gancho no suporte do cárter e pressioná-lo no sentido do cárter até encaixar (Fig. 8Ⓢ).

Resolução de problemas

Conjunto de lâminas não corta bem ou puxa.

Causa: Conjunto de lâminas está sujo ou tem desgaste.

- ▶ Limpar e lubrificar o conjunto de lâminas (Fig. 9/10), caso o problema não seja resolvido substituir o conjunto de lâminas (Fig. 8).

Ferimentos na pele

Causa: Muita pressão exercida na pele.

- ▶ Reduzir a pressão durante o corte junto à pele.

Causa: Conjunto de lâminas danificado.

- ▶ Controle se durante a utilização, se foram danificadas as pontas dos dentes e, se necessário, substitua o conjunto de lâminas.

Período de carga da bateria muito curto.

Causa: O conjunto de lâminas e a abertura do cárter estão sujos.

- ▶ Limpe e lubrifique o conjunto de lâminas (Fig. 9/10).

Causa: Bateria com desgaste.

- ▶ Substitua o conjunto de acumuladores por uma peça de substituição original.



Os conjuntos de acumuladores de substituição podem ser adquiridos através do seu comerciante ou do nosso centro de serviço como acessório adicional.

O indicador do carregamento não acende.

Causa: O conjunto de acumuladores não está correctamente posicionado na estação de carregamento.

- ▶ Certifique-se de que o conjunto de acumuladores está correctamente posicionado na estação de carregamento.

Causa: Contactos de carregamento estão sujos.

- ▶ Limpe os contactos de carregamento na estação de carregamento e no conjunto de baterias.

Causa: Alimentação de corrente com defeito.

- ▶ Certifique-se, que o transformador de ficha esteja conectado à tomada.
- ▶ Verificar o cabo de corrente quanto a possíveis danos.

Eliminação



Atenção! Danos ambientais em caso de uma eliminação incorrecta.

- ▶ Descarregar as baterias antes da eliminação!
- ▶ A eliminação correcta ajuda o meio ambiente e evita possíveis efeitos prejudiciais para o ser humano e para o meio ambiente.

Observar as respectivas normas legais em caso de eliminação do aparelho.

Informação para a eliminação de aparelhos eléctricos e electrónicos na Comunidade Europeia:



Dentro da Comunidade Europeia são indicadas as regras nacionais relativas à eliminação de aparelhos eléctricos, que se baseiam na directiva UE 2012/19/CE sobre aparelhos fim de vida electrónicos (WEEE). O aparelho não deve ser eliminado juntamente com o lixo doméstico.

O aparelho pode ser entregue gratuitamente em centros de recolha ou ecocentros.

A embalagem do produto é composta por materiais recicláveis. Elimine-os ecologicamente e entregue-os para reciclagem.

Algemene veiligheidsaanwijzingen

 **Lees deze veiligheidsaanwijzingen door, volg ze op en bewaar ze!**

Beoogd gebruik

- Gebruik tondeuses uitsluitend voor het knippen van hoofd- en baardhaar en wenkbrauwen bij mensen.
- Gebruik dierentondeuses uitsluitend om dierenhaar te knippen en dieren te scheren.
- Dit apparaat is geconstrueerd voor gebruik in commerciële omgevingen.

Eisen voor de gebruiker

- Lees de gebruiksaanwijzing volledig door alvorens het apparaat de eerste keer te gebruiken en maak u met het apparaat vertrouwd.
- Dit apparaat kan worden gebruikt door kinderen vanaf 14 jaar en door personen met beperkte fysieke, zintuiglijke of mentale vaardigheden of met onvoldoende ervaring en/of kennis, mits er toezicht op hen wordt uitgeoefend of zij geïnstrueerd zijn in het veilige gebruik van het apparaat en begrepen hebben welke gevaren gepaard gaan met het gebruik van het apparaat. Kinderen mogen niet met het apparaat spelen. Reiniging en door gebruikers uit te voeren onderhoud mogen niet door kinderen worden uitgevoerd, tenzij dit onder toezicht gebeurt.
- Bewaar het apparaat op een plek buiten het bereik van dieren, waar het beschermd is tegen weersinvloeden.

Gevaren

 **Gevaar! Elektrische schok door schade aan het apparaat / de adapter.**

- ▶ Gebruik het apparaat niet wanneer het niet correct functioneert, wanneer het beschadigd is of wanneer het in het water is gevallen. Laat reparaties uitsluitend uitvoeren door een geautoriseerd servicecenter. Om gevaren te voorkomen moet daarbij gebruik worden gemaakt van originele reserveonderdelen.
- ▶ Gebruik het apparaat nooit met een beschadigd snoer of een beschadigde adapter. Een beschadigd netsnoer of een beschadigde adapter mag alleen door een geautoriseerd servicecenter of een vergelijkbaar gekwalificeerd persoon door een origineel reserveonderdeel worden vervangen om gevaar te voorkomen.

- ▶ Elektrische apparaten mogen alleen door elektrotechnisch geschoolde professionals gerepareerd worden.



Gevaar! Elektrische schok door binnendringend vocht.

- ▶ Elektrische apparatuur moet steeds zo worden weggelegd resp. bewaard dat deze niet in het water (bijv. wasbak) kan vallen. Houd het apparaat uit de buurt van water en andere vloeistoffen.
- ▶ Raak een elektrisch apparaat dat in het water is gevallen in geen geval aan en raak het water niet aan. Trek meteen de stekker uit het stopcontact.
- ▶ Laat het apparaat voorafgaand aan een hernieuwde ingebruikname door het servicecenter controleren.
- ▶ Het apparaat mag alleen in een droge ruimte worden gebruikt en bewaard.



Explosiegevaar!

- ▶ Probeer nooit zelf de accucellen te vervangen.
- ▶ Gebruik uitsluitend de originele accupacks die u als toebehoren kunt kopen via uw dealer of ons servicecenter.
- ▶ Stel het apparaat niet langdurig bloot aan temperaturen die lager zijn dan 0 °C of hoger dan +40 °C. Voorkom blootstelling aan direct zonlicht.



Waarschuwing! Letsel door oververhitte snijkoppen.

- ▶ Door langdurig aaneengesloten gebruik van het apparaat kan de snijkop heet worden. Onderbreek het gebruik regelmatig om de snijkop te laten afkoelen.



Waarschuwing! Letsel door ondeskundige omgang.

- ▶ Gebruik het apparaat nooit met een beschadigde snijkop.
- ▶ Schakel het apparaat altijd uit voordat u het neerlegt, aangezien het apparaat door de trillingen kan vallen.



Voorzichtig! Schade door ondeskundige omgang.

- ▶ Gebruik het apparaat uitsluitend met de op het typeplaatje aangegeven spanning.
- ▶ Gebruik alleen de door de fabrikant geadviseerde accessoires.
- ▶ Laad het apparaat uitsluitend met de meegeleverde netadapter. Vervang defecte adapters uitsluitend door originele reserveonderdelen. Deze zijn verkrijgbaar via onze servicecenters.
- ▶ Steek nooit voorwerpen in de openingen van het apparaat en laat deze er evenmin invallen.

de
en
fr
it
es
pt
nl
da
sv
no
fi
tr
pl
cs
sk
hr
hu
sl
ro
bg
ru
uk
et
lv
lt
el
ar

- ▶ Draag het apparaat niet aan het netsnoer en trek het altijd aan de stekker uit het stopcontact en niet aan de kabel of aan het apparaat zelf.
- ▶ Houd het netsnoer en het apparaat uit de buurt van hete oppervlakken.
- ▶ Het apparaat mag niet met een verdraaid of geknikt snoer worden gebruikt of bewaard.

Algemene gebruikersinstructies

Informatie over het gebruik van de gebruiksaanwijzing

- ▶ U moet de gebruiksaanwijzing volledig gelezen en begrepen hebben alvorens het apparaat de eerste keer te gebruiken.
- ▶ Beschouw de gebruiksaanwijzing als deel van het product en bewaar haar zodanig dat u ze snel kunt raadplegen.
- ▶ Deze gebruiksaanwijzing kan ook als PDF-bestand bij ons servicecenter worden opgevraagd. De EU-conformiteitsverklaring kan ook in andere officiële EU-talen bij ons Servicecenter worden aangevraagd.
- ▶ Geef de gebruiksaanwijzing mee als u het apparaat aan derden doorgeeft.

Verklaring van symbolen en aanwijzingen



GEVAAR

Gevaar door elektrische schokken met mogelijk zwaar lichamelijk of dodelijk letsel als gevolg.



GEVAAR

Explosiegevaar met mogelijk zwaar lichamelijk of dodelijk letsel als gevolg.



WAARSCHUWING

Waarschuwing voor mogelijk lichamelijk letsel of een gezondheidsrisico.



VOORZICHTIG

Let op het gevaar van materiële schade.



Gebruiksaanwijzing in acht nemen

Lees vóór ingebruikname van het apparaat de gebruiksaanwijzing door en volg de veiligheidsaanwijzingen op.



Aanwijzing met nuttige informatie en tips.

- ▶ U wordt gevraagd een handeling te verrichten.
1. Voer de desbetreffende handelingen in de beschreven volgorde uit.
 - 2.
 - 3.

Productbeschrijving

Benaming van de onderdelen (afb. 1)

- A** Snijkop
- B** Reinigingshendel
- C** Aan-/uitschakelaar
- D** Kniplengteverstelling
- E** Capaciteitsweergave
- F** Accupack
- G** Laadstation
- H** Laadstationaansluiting
- I** Oplaadcontrole-indicator
- J** Wissel-accupack
- K** Opzetkam, 3 mm kniplengte*
- L** Opzetkam, 6 mm kniplengte*
- M** Opzetkam, 9 mm kniplengte*
- N** Opzetkam, 12 mm kniplengte*
- O** Opzetkam, 18 mm kniplengte*
- P** Opzetkam, 25 mm kniplengte*
- Q** Adapter
- R** Apparataansluitstekker
- S** Reinigingsborstel
- T** Olie voor de snijkop

* Opzetkammen zijn optionele accessoires en kunnen van model tot model afwijken.

Technische gegevens

Handapparaat

Motor:	DC-motor
Accu:	Ni-MH-accu
Gebruiksduur op accu:	tondeuse tot max. 100 min. diervachttondeuse tot max. 80 min.
Afmetingen (lxbxh):	170 x 38 x 38 mm
Gewicht:	ca. 280 g
Geluidsdrukniveau:	max. 66 dB(A) @ 25 cm
Trillingen:	< 2,5 m/s ²

Laadstation

Afmetingen met accessoires (lxbxh):	130 x 120 x 60 mm
Gewicht:	105 g

Adapter

Type:	adapter 6000
Opgenomen vermogen:	max. 12 W
Netspanning:	100 – 240 V AC / 50/60 Hz

Dit apparaat is dubbel geïsoleerd en ontstoord. Het apparaat voldoet aan de EU-Richtlijn voor elektromagnetische compatibiliteit 2014/30/EG en aan de Machinerichtlijn 2006/42/EG.

Gebruik

Vorbereiding

 Bewaar het verpakkingsmateriaal om het apparaat later veilig te kunnen opbergen en vervoeren.

- ▶ Controleer of de levering compleet is.
- ▶ Controleer alle onderdelen op eventuele transportschade.

Veiligheid



Voorzichtig! Schade door onjuiste voedingsspanning.

- ▶ Gebruik het apparaat uitsluitend met de op het typeplaatje aangegeven spanning.

De accu opladen

Deze accu-tondeuse wordt geleverd met 2 accupacks. Terwijl het apparaat in gebruik is, wordt het 2e accupack in de acculader alvast weer opgeladen. Zo is de tondeuse altijd bedrijfsklaar.

 Het apparaat moet ca. **90 minuten** worden opgeladen alvorens het in gebruik te nemen.

1. Steek de apparaataansluitingsstekker (R) van de adapter in de laadstationbus (H) (afb. 2ⓐ).
2. Steek de stekker van de adapter in het stopcontact (afb. 2ⓐ).
3. Steek het accupack in de uitsparing in het laadstation (afb. 4). Het laadproces begint.

 Tijdens het laadproces de laadcontrole-indicatie (C).

- De oplaadtijd tot aan het bereiken van de volle capaciteit bedraagt dan ca. **75 Minuten**.
- U kunt het tweede accupack steeds in de laadstation laten zitten, zodat u altijd een geladen accu ter beschikking hebt.

4. Als het opladen afgesloten is, begint de oplaadcontrole-indicatie (I) op het laadstation (G) te knipperen.

Accubedrijf

1. Gebruik de aan-/uitschakelaar om het apparaat in te schakelen en na het gebruik weer uit te schakelen (afb. 5ⓐ/ⓑ).

 Als de aan-/uitschakelaar wordt bediend, licht de capaciteitsindicatie (E) kort op om aan te geven dat het apparaat gereed is voor gebruik.

- Bij gebruik als tondeuse kan het apparaat bij volledig opgeladen accu tot max. **100 minuten** worden gebruikt.
- Bij gebruik als dierenvachttondeuse kan het apparaat bij volledig opgeladen accu tot max. **80 minuten** worden gebruikt.
- Bij onvoldoende onderhoud aan de snijkop kan de gebruiksduur van de accu aanzienlijk afnemen.
- Wanneer de capaciteitsindicatie (E) op het handapparaat tijdens het gebruik oplicht, bedraagt de restcapaciteit nog ca. 15%. Het accupack moet dan opnieuw opgeladen worden. U kunt nu de opgeladen wisselaccu gebruiken.

Om de accu opnieuw te laden, gaat u als volgt te werk:

1. Schakel met de aan/uit-schakelaar het apparaat uit (afb. 5ⓑ).
2. Druk de zijdelingse ontgrendeltoetsen in en verwijderd het accupack (afb. 3ⓐ).
3. Neem het opgeladen accupack uit (afb. 4) en schuif het in de tondeuse tot het zich hoorbaar vergrendelt (afb. 3ⓑ).
4. Steek het lege accupack in het laadstation (afb. 4). Zie paragraaf **Accu laden**.

Bediening

De kniplengte instellen

Met de in de snijkop geïntegreerde kniplengteverstelling kunt u de kniplengte via 5 posities van 0,7 mm tot 3 mm instellen (afb. 6)

Knippen met opzetkammen

Het apparaat kan ook met opzetkammen worden gebruikt.

- ▶ Stel de kniplengteverstelling in op stand 1 (afb. 6) om de aangegeven kniplengte te realiseren.

 De volgende opzetkammen worden afhankelijk van het model meegeleverd:
3 mm, 6 mm, 9 mm, 12 mm, 18 mm en 25 mm kniplengte.

Opzetkam monteren / demonteren

1. Schuif de opzetkam in de richting van de pijl tot aan de aanslag op de snijkop (afb. 7ⓐ).
2. De opzetkam kan worden verwijderd door deze in pijlrichting te verschuiven (afb. 7ⓑ).

Onderhoud



Waarschuwing! Letsel en materiële schade door ondeskundige omgang.

- ▶ Schakel het apparaat voor aanvang van alle reinigings- en onderhoudswerkzaamheden uit en scheid het van de stroomvoorziening.

Reiniging en onderhoud



Gevaarlijk! Elektrische schok door binnendringend vocht.

- ▶ Het apparaat mag niet in water worden ondergedompeld!
- ▶ Laat geen vloeistof in het apparaat binnendringen.
- ▶ Sluit het apparaat pas weer op de stroomtoevoer aan als het helemaal droog is.



Voorzichtig! Schade door agressieve chemicaliën. Agressieve chemicaliën kunnen schade toebrengen aan het apparaat en de accessoires.

- ▶ Gebruik geen oplos- of schuurmiddelen.
- ▶ Gebruik alleen het reinigingsmiddel en de snijkopolie zoals door de fabrikant geadviseerd wordt.

 Toebehoren en onderdelen kunt u via uw dealer of bij ons servicecenter bestellen.

- ▶ Verwijder de opzetkamp (afb. 7Ⓢ) en klap de snijkop van de behuizing af (afb. 8Ⓢ). Verwijder de haarresten met de reinigingsborstel uit de opening van de behuizing en van de snijkop (afb. 9). Druk bovendien op de reinigingshendel (B). Zo kunt u de haarresten tussen de scheerkam en het scheermes gemakkelijk met de reinigingsborstel verwijderen (**EASY CLEANING**).
- ▶ Neem het apparaat alleen met een zachte, eventueel licht vochtige doek af.
- ▶ Houd de oplaadcontacten van het laadstation en het accupack altijd schoon.
- ▶ Reinig de snijkop regelmatig met hygiënespray.
- ▶ Smeer de snijkop met de snijkopolie (afb. 10).



- ▶ Voor een optimale knipprestatie over langere tijd is het van belang om de snijkop veelvuldig te smeren.
- ▶ Wanneer na langere gebruiksduur ondanks regelmatige reiniging en smering de knipprestatie afneemt, moet de snijkop worden vervangen.

De snijkop vervangen

1. Schakel met de aan/uit-schakelaar het apparaat uit (afb. 5Ⓢ).
2. Druk de snijkop in de richting van de pijl van de behuizing af (afb. 8Ⓢ). Verwijder de snijkop.
3. Om de snijkop opnieuw aan te brengen, moet deze met de haak in de houder aan de behuizing worden geplaatst en in de behuizing worden gedrukt, totdat hij vast klikt (afb. 8Ⓢ).

Problemen oplossen

De snijkop knipt slecht of loopt met horten en stoten

Oorzaak: de snijkop is vuil of versleten.

- ▶ Reinig en olie de snijkop (afb. 9/10); als het probleem hierdoor niet wordt verholpen, vervang de snijkop dan (afb. 8).

Huidletsel

Oorzaak: te veel druk op de huid.

- ▶ Verminder de druk als u dicht op de huid knipt.

Oorzaak: beschadigde snijkop.

- ▶ Controleer of punten van de tanden tijdens het gebruik beschadigd zijn en vervang de snijkop zo nodig.

De accuduur is te kort.

Oorzaak: Snijkop en behuizingopening zijn vervuild.

- ▶ Reinig en smeer de snijkop (afb. 9/10).

Oorzaak: Accu is versleten.

- ▶ Vervang het accupack door een origineel exemplaar.



Vervangende accupack kunt u als toebehoren via uw dealer of via ons servicecenter aanschaffen.

Laadcontrole-indicatie brandt niet.

Oorzaak: Het accupack is niet goed in het laadstation gezet.

- ▶ Controleer of het accupack op de juiste wijze in het laadstation gezet is.

Oorzaak: oplaadcontacten zijn vuil.

- ▶ Reinig de oplaadcontacten van het laadstation en het accupack.

Oorzaak: Defecte voeding.

- ▶ Controleer of de adapter op het stopcontact is aangesloten.
- ▶ Controleer het netsnoer op eventuele beschadiging.

Afdanken



Voorzichtig! Milieuschade door onjuiste manier van afdanken.

- ▶ Ontlaad accu's voordat u ze afdankt!
- ▶ Door het apparaat volgens de voorschriften af te voeren voorkomt u schadelijke gevolgen voor mens en milieu.

Volg de wettelijke voorschriften op, als u het apparaat aan het einde van de levensduur afdankt.

Informatie over het afdanken van elektrische en elektronische apparaten in de EU:



Binnen de EU gelden er landelijke regels voor het afdanken van elektrische apparaten. Deze regels zijn gebaseerd op EU-richtlijn 2012/19/EG betreffende afgedankte elektrische en elektronische apparatuur (AEEA). Het apparaat mag daarom niet meer met de gemeentelijke vuilophaaldienst worden meegegeven of als huisvuil worden afgedankt.

U kunt het apparaat kosteloos bij de desbetreffende gemeentelijke inzamelpunten of recyclecentra inleveren.

De productverpakking bestaat uit recyclebare materialen. Voer deze volgens de milieuvoorschriften af voor verdere verwerking en recycling.

Generelle sikkerhedsanvisninger

 **Læs alle sikkerhedsanvisningerne, og opbevar dem godt!**

Bestemmelsesmæssig anvendelse

- Brug udelukkende håarklipperen til klipning af menneskehår på hovedet, skæg og øjenbryn.
- Brug udelukkende dyreklipperen til klipning af dyrehår og dyrepels.
- Denne maskine er konstrueret til brug inden for erhvervsmæssige områder.

Krav til brugeren

- Læs driftsvejledningen helt igennem før første brug, og lær maskinen at kende.
- Denne maskine kan bruges af børn fra 14 år samt af personer med reducerede fysiske, sensoriske og mentale evner eller mangel på erfaring og/eller viden, hvis de er under opsyn eller er oplært i sikker brug af maskinen og har forstået farerne, som kan opstå i forbindelse med anvendelse af den. Børn må ikke lege med maskinen. Rengøring og brugervedligeholdelse må ikke udføres af børn, medmindre de er under opsyn.
- Læg maskinen, så den ikke ligger i nærheden af dyr og ikke kan påvirkes af vejret.

Farlige situationer

 **Fare! Strømstød på grund af skader på maskinen/stikstrømforsyningen.**

- ▶ Maskinen må ikke bruges, hvis den har dårlig funktion, hvis den er i stykker, eller hvis den har været faldet i vandet. Reparationer må udelukkende udføres af et autoriseret servicecenter ved anvendelse af originale reservedele, så farer undgås.
- ▶ Maskinen må aldrig anvendes med defekt ledning eller stikstrømforsyning. Strømkablet eller stikstrømforsyningen må kun udskiftes af et autoriseret servicecenter eller en lignende kvalificeret person med originale reservedele, så farer undgås.
- ▶ Elapparater må kun repareres af en reparatør med uddannelse inden for elektroteknik.

**Fare! Strømstød på grund af indtrængende væsker.**

- ▶ Læg eller opbevar altid elapparater, så de ikke kan falde ned i vand (f.eks. vaskekumme). Hold maskinen borte fra vand og andre væsker.
- ▶ Rør aldrig ved produktet, hvis det falder ned i vand, og rør ikke ved vandet. Træk straks stikket ud af kontakten.
- ▶ Lad servicecenteret kontrollere maskinen, før den bruges igen.
- ▶ Hårklipperen må kun bruges og opbevares i tørre rum.

**Eksplodingsfare!**

- ▶ Prøv ikke selv på at udskifte akkuceller.
- ▶ Brug udelukkende originale akkupakker, som kan købes hos forhandleren eller hos servicecenteret som tilbehør.
- ▶ Udsæt ikke maskinen for temperaturer under 0°C eller over +40°C i længere tid. Undgå direkte sollys.

**Advarsel! Fare for personskader på grund af overophedede skæresæt.**

- ▶ Ved længere tids brug kan skæresættet varmes for meget op. Afbryd regelmæssigt brugen for at lade skæresættet køle af.

**Advarsel! Personskader på grund af forkert brug.**

- ▶ Brug aldrig maskinen med beskadiget skæresæt.
- ▶ Sluk altid for maskinen, før den lægges væk, da maskinen kan falde ned på grund af vibrationerne.

**Forsigtig! Skader på grund af forkert brug.**

- ▶ Brug udelukkende maskinen med spændingen, som er angivet på typeskiltet.
- ▶ Brug udelukkende tilbehør, som anbefales af producenten.
- ▶ Brug udelukkende stikstrømforsyningen, som er del af de leverede dele, ved opladning af maskinen. Udskift kun defekte stikstrømforsyningsdele med originale reservedele, som kan bestilles hos vores servicecenter.
- ▶ Stik aldrig genstande ind i maskinens åbninger, og lad ikke genstande falde ned i dem.
- ▶ Bær ikke maskinen i strømkablet, og hold altid i stikket og ikke i kablet eller maskinen, når den afbrydes fra strømnettet.
- ▶ Hold strømledningen og maskinen på afstand af varme overflader.
- ▶ Oplad eller opbevar ikke maskinen med drejet eller knækket strømkabel.

Generelle brugerinformationer

Informationer til brug af driftsvejledningen

- ▶ For maskinen op første gang, skal driftsvejledningen læses og forstås fuldstændigt.
- ▶ Betragt driftsvejledningen som en del af produktet, og opbevar den sikkert og inden for rækkevidde.
- ▶ Denne driftsvejledning kan også bestilles som PDF-fil hos vores servicecenter. EF-overensstemmelseserklæringen kan bestilles på flere andre EU-amtssprog hos vores servicecenter.
- ▶ Vedlæg denne driftsvejledning, hvis maskinen gives videre til andre.

Forklaring til symboler og anvisninger



FAREFare på grund af strømstød med mulige alvorlige personskader eller døden til følge.



FAREFare på grund af eksplosioner med mulige alvorlige personskader eller døden til følge.



ADVARSELAdvarsel mod mulige personskader eller sundhedsmæssig risiko.



FORSIGTIGHenvielse til fare for materielle skader.



Overhold driftsvejledningenLæs driftsvejledningen igennem, før apparatet startes op, og overhold sikkerhedsanvisningerne.



Henvielse med nyttige informationer og tips.

- ▶ Du opfordres til at udføre en handling.
1. Udfør disse handlinger i den beskrevne rækkefølge.
 - 2.
 - 3.

Produktbeskrivelse

Delenes betegnelse (fig. 1)

- A Skæresæt
- B Rengøringsarm
- C Tænd-/slukknop
- D Indstilling af skærelængden
- E Kapacitetsindikator
- F Akkupakke
- G Ladestation
- H Ladestationsindgang
- I Ladekontrolindikator
- J Reserve-akkupakke
- K Kam, 3 mm skærelængde*
- L Kam, 6 mm skærelængde*
- M Kam, 9 mm skærelængde*
- N Kam, 12 mm skærelængde*
- O Kam, 18 mm skærelængde*
- P Kam, 25 mm skærelængde*
- Q Stikstrømforsyning
- R Tilslutningsstik
- S Rengøringsbørste
- T Olie til skæresættet

* Kamme er valgfrit tilbehør og kan være forskellige fra model til model.

Tekniske data

Motordel

Drev: DC-motor
 Akku: Ni-MH-akku
 Driftstid akku: Hårklipper
 op til 100 min
 Dyrehårklipper
 op til 80 min

Mål (LxBxH): 170 x 38 x 38 mm
 Vægt: ca. 280 g
 Emissionslydtryksniveau: maks. 66 dB(A) @ 25 cm
 Vibration: < 2,5 m/s²

Ladestation

Mål
 med tilbehør (LxBxH): 130 x 120 x 60 mm
 Vægt: 105 g

Stikstrømforsyning

Type: adapter 6000
 Effektforbrug: maks. 12 W
 Driftsspænding: 100 – 240 V AC / 50/60 Hz

Maskinen er beskyttelsesisoleret og radiostøjdæmpet. Den opfylder kravene i EU-direktivet om elektromagnetisk kompatibilitet 2014/30/EF og maskindirektivet 2006/42/EF.

Brug

Forberedelse

 Opbevar emballagematerialet, så maskinen kan opbevares eller transporteres korrekt.

- ▶ Kontrollér, at alle dele er leveret med.
- ▶ Kontrollér delene for eventuelle transportskader.

Sikkerhed



Forsigtig! Skader på grund af forkert spændingsforsyning.

- ▶ Brug udelukkende maskinen med spændingen, som er angivet på typeskiltet.

Opladning af akku

Til denne akku-hårklipper medfølger to akkupakker. Mens hårklipperen anvendes, oplades den anden akkupakke i ladestationen. Så er hårklipperen altid klar til brug.

 Før hårklipperen bruges første gang, skal akkupakken lades op i ca. **90 minutter!**

1. Sæt hårklipperens stikstrømforsynings tilslutningsstik (R) ind i ladestationens indgang (H) (fig. 2Ⓞ).
2. Sæt stikstrømforsyningen ind i stikkontakten (fig. 2Ⓞ).
3. Sæt akkupakken ind i ladestationens udsæring (fig. 4). Opladningen begynder.

 Under opladningen lyser det grønne ladekontrolindikator (I).

- Ladetiden indtil den fulde kapacitet er nået, er så ca. **75 minutter**.
- Den anden akkupakke kan blive siddende i ladestationen, så der altid er en opladet akku.

4. Når opladningen er slut, begynder ladekontrolindikatoren (I) på ladestationen (G) at blinke.

Akku-drift

1. Sluk for maskinen med tænd-/slukknappen og efter brug (fig. 5Ⓞ/Ⓞ).
-  Ved aktivering af tænd-/slukknappen lyser kapacitetsindikatoren (E) kort og angiver, at hårklipperen er klar til brug.
- Når maskinen anvendes som hårklipper kan den anvendes i op til **100 minutter**, når akkuen er ladet helt op.
- Når maskinen anvendes som dyrehårklipper kan den anvendes i op til **80 minutter**, når akkuen er ladet helt op.
- Hvis skæresættet ikke vedligeholdes korrekt, kan driftstiden reduceres betydeligt.
- Når kapacitetsindikatoren (E) på motordelen lyser under drift, er restkapaciteten stadig ca. 15%. Det er nødvendigt at genoplade akkupakken. Nu kan du bruge den opladede reserve-akkupakke.

Går frem på følgende måde for at genoplade akkuen:

1. Sluk for maskinen på tænd-/slukknappen (fig. 5Ⓞ).
2. Tryk på oplåsningsknapperne på siden, og tag akkupakken (fig. 3Ⓞ) ud.
3. Tag den opladede akkupakke (fig. 4), og sæt den ind i hårklipperen, indtil det høres, at den går i indgreb (fig. 3Ⓞ).
4. Sæt den tomme akkupakke ind i ladestationen (fig. 4). Se afsnittet **Opladning af akku**.

Betjening

Indstilling af skærelængden

Med indstillingen af skærelængden, som er integreret i skæresættet, kan skærelængden indstilles på 5 positioner fra 0,7 mm til 3 mm (fig. 6).

Klipning med kam

Maskinen kan også anvendes med kamme.

- ▶ Stil indstillingen af skærelængden på position 1 (fig. 6) for at få den angivne skærelængde.



Følgende kamme leveres med afhængigt af modellen: 3 mm, 6 mm, 9 mm, 12 mm, 18 mm og 25 mm skærelængde.

Påsætning / aftagning af afstandskammen

1. Sæt kammen på skæresættet i pilens retning indtil stop (fig. 7Ⓞ).
2. Kammen kan fjernes, ved at den skubbes i pilens retning (fig. 7Ⓞ).

Vedligeholdelse



Advarsel! Personskader og materielle skader på grund af forkert håndtering.

- ▶ Sluk for maskinen, før rengørings- eller vedligeholdelsesarbejdet startes, og afbryd det fra strømforsyningen.

Rengøring og pleje



Fare! Strømstød på grund af indtrængende væsker.

- ▶ Læg aldrig maskinen ned i vand!
- ▶ Lad ikke væske komme ind i maskinen.
- ▶ Slut kun maskinen til strømforsyningen igen, hvis den er helt tørr.



Forsigtig! Skader på grund af aggressive kemikalier.

Aggressive kemikalier kan beskadige maskinen og tilbehør.

- ▶ Brug ikke opløsnings- eller skuremidler.
- ▶ Brug udelukkende rengøringsmidler og olie til skæresæt, som er anbefalet af producenten.



Tilbehør og reservedele kan bestilles hos forhandleren eller hos vores servicecenter.

- ▶ Tag kammen af (fig. 7Ⓢ) og klap skæresættet væk fra kabinettet (fig. 8Ⓢ). Fjern hårresterne fra kabinettets åbning og fra skæresættet (fig. 9) med rengøringsbørsten. Tryk endvidere på rengøringsarmen (B). Så kan hårresterne mellem skærekammen og skærekniven med rengøringsbørsten fjernes (**EASY CLEANING**).
- ▶ Tør kun maskinen af med en blød, eventuelt let fugtet klud.
- ▶ Hold altid ladekontakterne rene på ladestationen og på akkupakken.
- ▶ Rengør regelmæssigt skæresættet med hygiejnespray.
- ▶ Smør skæresættet med olien til skæresæt (fig. 10).



- ▶ Det er vigtigt, at skæresættet ofte smøres med olie, for at skæreeffekten er god og varer længe.
- ▶ Hvis skæreeffekten trods regelmæssig rengøring og smøring aftager efter længere brugstid, skal skæresættet udskiftes.

Udskiftning af skæresættet

1. Sluk for maskinen på tænd-/slukknappen (fig. 5Ⓢ).
2. Tryk skæresættet i pilens retning væk fra kabinettet (fig. 8Ⓢ). Tag skæresættet af.
3. Sæt skæresættet med krogen ind i holderen på kabinettet, og tryk mod kabinettet, indtil den går i indgreb for at sætte skæresættet på igen (fig. 8Ⓢ).

Problemafhjælpning

Skæresættet skærer dårligt eller rykker.

Årsag: Skæresættet er snavset eller slidt.

- ▶ Rengør skæresættet (fig. 9/10), og hvis problemet ikke løses, skal skæresættet udskiftes (fig. 8).

Kvæstelser af huden

Årsag: For voldsomt pres mod huden.

- ▶ Tryk ikke så hårdt, når du skærer tæt på huden.

Årsag: Beskadiget skæresæt.

- ▶ Kontrollér, om tandspidsen er beskadiget ved brug, og udskift i så fald skæresættet.

Akkuens driftstid er for kort.

Årsag: Skæresættet og kabinettets åbning er snavset.

- ▶ Rengør, og smør skæresættet med olie (fig. 9/10).

Årsag: Akkuen er slidt.

- ▶ Udskift akkupakken med en original reservedel.



Reserve-akkupakker kan købes hos forhandleren eller hos servicecenteret som tilbehør.

Ladekontrolindikatoren lyser ikke.

Årsag: Akkupakken er ikke sat rigtigt ind i ladestationen.

- ▶ Sørg for, at akkupakken sættes rigtigt ind i ladestationen.

Årsag: Ladekontakterne er snavsede.

- ▶ Rengør ladekontakterne på ladestationen og på akkupakken.

Årsag: Defekt strømforsyning.

- ▶ Sørg for, at stikstrømforsyningen er forbundet med stikkontakten.
- ▶ Kontrollér strømkablet for eventuelle skader.

Bortskaffelse



Forsigtig! Miljøskader ved forkert bortskaffelse.

- ▶ Afład genopladelige batterier for bortskaffelse!
- ▶ Bortskaffelse efter reglerne gavner miljøet og forhindrer eventuelle skadelige følger for mennesker og miljø.

Overhold altid de gældende forskrifter i loven ved bortskaffelse af maskinen.

Informationer til bortskaffelse af elektriske og elektroniske maskiner i det europæiske fællesskab:



Inden for det Europæiske Fællesskab fastsættes bortskaffelsen af elektrisk drevne maskiner af nationale love, som er baseret på EU-direktivet 2012/19/EU om kasserede elektroniske maskiner (WEEE). Ifølge disse love må maskinen ikke bortskaffes sammen med det kommunale affald eller husholdningsaffaldet.

Maskinen modtages gratis på de kommunale indsamlingssteder eller genbrugspladser.

Produktets emballage består af genbrugsmaterialer.

Bortskaf dem korrekt efter lovene og aflever det til genanvendelse.

Översättning av originalbruksanvisningen för – Batteridrivna hårklippsmaskin
typ 1854 / 1855

Allmän säkerhetsinformation

 **Läs och beakta all säkerhetsinformation och spara denna!**

Avsedd användning

- Hårklippsmaskinen får endast användas för klippning av mänskligt hår, skägg och ögonbryn.
- Klippmaskinen för djur får endast användas för klippning av djurpälsar.
- Denna apparat är konstruerad för att användas professionellt.

Krav på användaren

- Läs hela bruksanvisningen innan det första idrifttagandet och bekanta dig med apparaten.
- Den här produkten kan användas av barn som är minst 14 år och av personer med begränsad fysisk, sensorisk eller mental förmåga eller bristande erfarenhet och/eller kunskap om de hålls under uppsikt eller instruerats i hur produkten används på ett säkert sätt och inser vilka risker det innebär. Barn får inte leka med produkten. Rengöring och användarunderhåll får inte göras av barn, om de inte övervakas.
- Apparaten ska förvaras utom räckhåll för djur och skyddas mot inverkan av väder och vind.

Risker

 **Fara! Elektrisk stöt till följd av skador på apparaten/kontakt-kopplingsnättdelen.**

- ▶ Använd inte apparaten om den inte fungerar korrekt, om den är skadad eller om den har fallit i vatten. Reparationer får endast utföras på ett auktoriserat servicecenter och man får endast använda originaldelar, för att förhindra risker.
- ▶ Använd aldrig apparaten om strömsladden eller kontaktkopplingsnättdelen är skadad. Om sladden eller stickkontakten är skadad får den bara bytas ut av ett auktoriserat servicecenter eller en annan behörig person. Använd alltid en originalsladd för att förhindra fara för användaren och andra.
- ▶ Elektriska apparater får endast repareras av yrkesmän med elektroteknisk utbildning.

**Fara! Elektriska stötar på grund av inträngande vätska.**

- ▶ Elektriska apparater ska förvaras så att de inte kan falla i vatten (t.ex. i tvättställ). Se till att apparaten inte kommer i kontakt med vatten och andra vätskor.
- ▶ Vidrör aldrig och ta aldrig tag i en elektrisk apparat som har fallit i vatten. Dra omedelbart ut kontakten ur eluttaget.
- ▶ Låt servicecentret kontrollera apparaten innan den tas i drift igen.
- ▶ Apparaten får endast användas och förvaras i torra utrymmen.

**Explosionsrisk!**

- ▶ Försök aldrig byta battericellerna själv.
- ▶ Använd enbart originalbatteripaket som du kan köpa som tillbehör hos din återförsäljare eller från vårt servicecenter.
- ▶ Utsätt inte apparaten för temperaturer under 0°C eller över +40°C under längre perioder. Undvik direkt solljus.

**Varning! Skador till följd av överhettade klippsatser.**

- ▶ Om apparaten används länge åt gången kan klippsatsen värmas upp. Avbryt användningen regelbundet för att låta klippsatsen svalna.

**Varning! Personskador till följd av olämpligt handhavande.**

- ▶ Apparaten får aldrig användas om klippsatsen är skadad.
- ▶ Stäng alltid av apparaten innan du lägger ifrån dig den eftersom vibrationerna kan få den att falla i golvet.

**Varning! Skador till följd av olämpligt handhavande.**

- ▶ Apparaten får endast användas med den spänning som anges på typskylten.
- ▶ Använd endast de tillbehör som tillverkaren rekommenderar.
- ▶ Använd endast den kontaktkopplingsnätdel som medföljer vid leveransen. Byt endast ut defekta kontaktkopplingsnätdelar mot originalreservdelar som kan erhållas via vårt servicecenter.
- ▶ Stick aldrig in några föremål i apparatens öppningar och se till att inget kan falla in där.
- ▶ Bär aldrig apparaten i sladden och håll alltid i kontakten när du drar ut kontakten från elnätet och inte i sladden eller i själva apparaten.
- ▶ Håll sladden och apparaten borta från heta ytor.
- ▶ Apparaten får inte användas eller förvaras med vriden eller böjd sladd.

Allmänna råd till användaren

Information för användning av bruksanvisningen

- ▶ Innan du tar apparaten i bruk första gången, måste du läsa igenom och förstå bruksanvisningen till fullo.
- ▶ Bruksanvisningen ska betraktas som en del av produkten och den ska förvaras på en skyddad och tillgänglig plats.
- ▶ På begäran kan denna bruksanvisning kan även erhållas som PDF-fil av servicecenter. EG-förklaringen om överensstämmelse på andra officiella EU-språk kan erhållas från vårt servicecenter.
- ▶ Bruksanvisningen ska medfölja apparaten om den överläts till en ny ägare.

Förklaring av symboler och anvisningar



FARA

Fara för elektrisk stöt som kan resultera i allvarliga personskador eller dödsfall.



FARA

Explosionsrisk som kan resultera i allvarliga personskador eller dödsfall.



VARNING

Varning för en fara som kan medföra personskador eller en hälsorisk.



FÖRSIKTIGHET

Informerar om risk för materiella skador.



Beakta bruksanvisningen

Innan apparaten tas i drift måste bruksanvisningen läsas igenom och säkerhetsinformationen beaktas.



Anvisning som innehåller nyttig information och tips.

- ▶ Innehåller en uppmaning att utföra en handling.
1. Genomför dessa handlingar i den turordning som anges.
 - 2.
 - 3.

Produktbeskrivning

Beskrivning av delarna (fig. 1)

- A Klippsets
- B Rengöringsspack
- C Strömbrytare
- D Inställning av klipplängden
- E Kapacitetsindikator
- F Batteripaket
- G Laddningsstation
- H Laddningsstationsuttag
- I Laddningsymbolen
- J Extra batteripaket
- K Kam, 3 mm klipplängd*
- L Kam, 6 mm klipplängd*
- M Kam, 9 mm klipplängd*
- N Kam, 12 mm klipplängd*
- O Kam, 18 mm klipplängd*
- P Kam, 25 mm klipplängd*
- Q Kontaktkopplingsnätdel
- R Apparatkontakt
- S Rengöringsborste
- T Olja till klippsetsen

* Kammar är valfria tillbehör och kan variera beroende på modell.

Tekniska uppgifter

Handhållen apparat

Drivning:	DC-motor
Batteri:	Ni-MH-batteri
Driftslängd batteri:	hårklippningsmaskin upp till 100 min hårklippningsmaskin för djur upp till 80 min
Mått (LxBxH):	170 x 38 x 38 mm
Vikt:	ca. 280 g
Ljudtrycksnivå:	max. 66 dB(A) vid 25 cm
Vibration:	< 2,5 m/s ²

Laddningsstation

Mått	
med tillbehör (LxBxH):	130 x 120 x 60 mm
Vikt:	105 g

Kontaktkopplingsnätdel

Type:	adapter 6000
Effektförbrukning:	max. 12 W
Driftsspänning:	100 – 240 V AC / 50/60 Hz

Apparaten är skyddsisolerad och radioavstörd. Uppfyller kraven i EU-direktivet Elektromagnetisk kompatibilitet (EMC) 2014/30/EG och i Maskindirektivet 2006/42/EG.

Användning

Förberedelse

-  Spara förpackningsmaterialet för eventuell senare förvaring eller transport.

- ▶ Kontrollera att alla delar medföljer enheten vid leverans.
- ▶ Kontrollera delarna för att upptäcka eventuella transportskador.

Säkerhet



Varning! Skador till följd av felaktig strömspänning.

- ▶ Apparaten får endast användas med den spänning som anges på typskylten.

Laddning av batterier

Två batteripaket medföljer den här batteridrivna hårklypningsmaskinen. Medan apparaten används laddas det andra batteripaketet upp i laddningsstället. På så sätt kan hårklypningsmaskinen alltid användas.

-  Före första användning måste batterierna laddas i ca **90 minuter!**

- Sätt i kontaktkopplingsnätdelens apparatkontakt (R) i laddningsställets uttag (H) (fig. 2Ⓞ).
- Koppla kontaktkopplingsnätdelen i vägguttaget (fig. 2Ⓞ).
- Sätt in batteripaketet i laddningsstationens öppning (figur 4). Laddningen startas.

-  Under laddningen lyser den röda laddningssymbolen (I).
- Laddningstiden tills full kapacitet har uppnåtts uppgår då till ca **75 minuter**.
- Det andra batteripaketet kan alltid ligga kvar i laddningsstationen. På så sätt har man alltid ett laddat batteri till förfogande.

- När laddningen har avslutats börjar kontrollindikatorn för uppladdningen (I) som finns på laddningsstationen (G) att blinka.

Batteridrift

- Använd strömbrytaren för att slå på apparaten och slå av apparaten efter användning (fig. 5Ⓞ/Ⓞ).

-  När strömbrytaren aktiveras tänds kontrollindikatorn (E) kort och signalerar att apparaten är klar för användning.
- Som hårklypningsmaskin kan apparaten med fulladdat batteri användas i upp till **100 minuter**.
- Som hårklypningsmaskin för djur kan apparaten med fulladdat batteri användas i upp till **80 minuter**.
- Om klippsets inte sköts på rätt sätt, kan dess livslängd reduceras avsevärt.
- När kapacitetsindikatorn (E) på den handhållna apparaten tänds under användning ligger restkapaciteten på ca 15 %. Batteripaketet måste laddas upp. Nu kan det uppladdade extra batteripaketet användas.

För att ladda upp batteriet gör man följande:

- Slå av apparaten med strömbrytaren (fig. 5Ⓞ).
- Tryck på upplåsningsknapparna på sidan och ta ut batteripaketet (fig. 3Ⓞ).
- Ta ut det laddade batteripaketet (fig. 4) och skjut in det i apparaten tills det hörts att det hakar i (fig. 3Ⓞ).
- Sätt i det tomma batteripaketet i laddningsstationen (fig. 4). Se avsnittet **Laddning av batterier**.

Användning

Inställning av klipplängd

Från den integrerade klipplängdsinställningen i klippsetsen kan klipplängden ställas in i 5 olika lägen, från 0,7 mm till 3 mm (fig. 6).

Klippning med olika kammar

Apparaten kan även förses med olika kammar.

- ▶ Ställ in klipplängden till position 1 (fig. 6) för att uppnå den angivna klipplängden.

-  Följande kammar ingår i leveransen beroende på modell:
3 mm, 6 mm, 9 mm, 12 mm, 18 mm och 25 mm klipplängd.

Sätt på / ta av kammen

- Skjut kammen i pilens riktning ända till anslaget på klippsetsen (fig. 7Ⓞ).
- Kammen tas av genom att den skjuts i pilens riktning (fig. 7Ⓞ).

Underhåll



Varning! Personskador och materiella skador till följd av olämpligt handhavande.

- ▶ Stäng av apparaten innan rengörings- och underhållsarbeten påbörjas och koppla från strömförsörjningen.

Rengöring och skötsel



Fara! Elektriska stötar på grund av inträngande vätska.

- ▶ Sänk inte ned apparaten i vatten!
- ▶ Låt ingen vätska tränga in i apparatens inre.
- ▶ Apparaten måste vara helt torr innan den ansluts till strömförsörjningen igen.



Varning! Skador på grund av aggressiva kemikalier.

- Aggressiva kemikalier kan skada apparaten och tillbehören.
- ▶ Använd inga lösningsmedel eller slipmedel.
- ▶ Använd endast de rengöringsmedel och den klippsetsolja som tillverkaren rekommenderar.



Tillbehör och utbytesdelar kan du köpa hos din återförsäljare eller från vårt servicecenter.

- ▶ Ta av kammen (fig. 7Ⓢ) och ta av klippssatsen från huset (fig. 8Ⓢ). Ta bort hår från klippssatsen och från öppningen i huset med rengöringsborsten (fig. 9). Tryck sedan på rengöringspaken (B). Så kan man med rengöringsborsten på ett enkelt sätt avlägsna hårrester mellan kammen och knivarna (**EASY CLEANING**).
- ▶ Rengör apparaten med en mjuk, eventuell lätt fuktig trasa.
- ▶ Håll laddningsstationens och batteripackets laddningskontakter rena.
- ▶ Rengör regelbundet klippssatsen med hygienspray.
- ▶ Olja klippssatsen med klippssatsoljan (fig. 10).



- ▶ För en god och långvarig klippförmåga är det viktigt att smörja klippssatsen ofta.
- ▶ Om klippförmågan försämras efter en lång tids användning, trots regelbunden rengöring och smörjning, måste klippssatsen bytas ut.

Byte av klippssatsen

1. Slå av apparaten med strömbrytaren (fig. 5Ⓢ).
2. Tryck bort klippssatsen från huset, i pilens riktning (fig. 8Ⓢ). Ta av klippssatsen.
3. Sätt tillbaka klippssatsen med kroken i urtaget på huset och tryck fast den i riktning mot huset (fig. 8Ⓢ).

Felsökning

Klippssatsen skär dåligt eller rycker bort hår.

Orsak: Klippssatsen är smutsig eller sliten.

- ▶ Rengör och olja in klippssatsen (fig. 9/10), om det inte avhjälper problemet byt ut klippssatsen (fig. 8).

Hudskador

Orsak: För högt tryck mot huden.

- ▶ Minska trycket när du klipper nära huden.

Orsak: Skadad klippssats.

- ▶ Kontrollera, om spetsar på tandningen är skadade och om så är fallet byt ut klippssats.

Batteriet laddas ur för snabbt.

Orsak: Klippssats och husets öppning är smutsigt.

- ▶ Rengör och olja in klippssatsen (fig. 9/10).

Orsak: Batteriet är dåligt.

- ▶ Byt ut batteripaketet mot en originalreservdel.



Extra batteripaket kan du köpa som tillbehör hos din återförsäljare eller från vårt servicecenter.

Laddningssymbolen lyser inte.

Orsak: Batteripaketet sitter inte riktigt i laddningsstationen.

- ▶ Kontrollera att batteripaketet sitter ordentligt i laddningsstationen.

Orsak: Laddningskontaktarna är smutsiga.

- ▶ Rengör laddningskontaktarna på laddningsstationen och på batteripaketet.

Orsak: Fel i strömförsörjningen.

- ▶ Kontrollera, att nätdelen sitter ordentligt i uttaget.
- ▶ Kontrollera att strömkabeln inte är skadad.

Kassering



Varning! Risk för miljöskador vid felaktig kassering.

- ▶ Ladda ur batteriet innan det kastas!
- ▶ En korrekt avfallshandling är viktig för miljön och förhindrar eventuella skadliga effekter på människor och miljö.

Följ de gällande lagstiftade föreskrifterna vid kassering av apparaten.

Information för kassering av elektriska och elektroniska apparater i den Europeiska gemenskapen:



I den Europeiska gemenskapen regleras villkoren för kassering av elektrisk utrustning i nationella regelverk, som bygger på EU-direktiv 2012/19/EG om elektronisk utrustning (WEEE). Enligt dessa får apparaten inte längre kasseras som hushållssopor.

Apparaten omhändertas kostnadsfritt vid kommunala uppsamlingsstationer eller miljöstationer.

Produktförpackningen består av återvinningsbara material. Kassera dessa på ett miljövänligt sätt och lämna in dem för återvinning.

Generelle sikkerhetsinstruksjoner

 **Les og følg sikkerhetsinstruksene og ta vare på dem!**

Forskriftsmessig bruk

- Du må bare bruke hårklippemaskinen til å klippe hår, skjegg og øyenbryn på mennesker.
- Du må bare bruke klippemaskinen for dyr til å klippe hår og pels på dyr.
- Dette apparatet er ment brukt i yrkesmessig sammenheng.

Krav til brukeren

- Les gjennom hele bruksanvisningen før du tar i bruk apparatet for første gang, og gjør deg fortrolig med apparatet.
- Dette apparatet kan brukes av barn over 14 år og av personer med reduserte fysiske, sensoriske eller mentale evner eller mangel på erfaring og/eller kunnskaper, forutsatt at de blir overvåket eller instruert i sikker bruk av apparatet, og forutsatt at de har forstått risikoene som er forbundet med det. Barn må ikke leke med apparatet. Rengjøring og bruk/vedlikehold får ikke gjennomføres av barn, unntatt hvis de er under oppsyn.
- Du må legge fra deg apparatet utenfor dyrs rekkevidde og slik at det ikke er utsatt for vind og vær.

Risikoer

 **Fare! Fare for elektrisk støt ved skader på apparatet/nettdelen.**

- ▶ Apparatet må ikke brukes hvis det ikke fungerer forskriftsmessig, hvis det er skadet, eller hvis det har falt ned i vann. Reparasjoner skal kun utføres av et autorisert servicesenter, og det skal kun brukes originale reservedeler.
- ▶ Apparatet må aldri brukes når strømkabelen eller nettdelen er skadet. En strømkabel eller nettstikkontakt med skader skal bare skiftes ut med en original-reservedel av et autorisert servicesenter eller av en tilsvarende kvalifisert person for å unngå at det oppstår risiko.
- ▶ Elektriske apparater skal bare repareres av fagfolk med elektroteknisk utdanning.

**Fare! Elektrisk støt dersom det trenger væske inn i maskinen.**

- ▶ Legg alltid fra deg hhv. oppbevar alltid elektriske apparater slik at de ikke kan falle ned i vann (f.eks. en utslagsvask). Hold apparatet borte fra vann og andre væsker.
- ▶ Du må ikke under noen omstendighet berøre et elektrisk apparat som har falt ned i vann. Man må heller ikke berøre vannet. Trekk øyeblikkelig ut nettpluggen.
- ▶ La apparatet kontrolleres på Servicesenteret før det benyttes igjen.
- ▶ Apparatet skal kun brukes og oppbevares i tørre rom.

**Eksplisjonsfare!**

- ▶ Forsøk aldri å skifte ut battericellene selv.
- ▶ Bruk kun originale akkumulatorpakker, som du kan kjøpe hos din forhandler eller på vårt servicesenter som ytterligere tilbehør.
- ▶ Apparatet må ikke utsettes for temperaturer under 0°C eller over +40°C i lengre perioder. Unngå at det utsettes for direkte sollys.

**Advarsel! Skader grunnet overopphetede knivsett.**

- ▶ Hvis apparatet brukes over lengre tid vil knivsettet bli varmt. Ta regelmessige pauser slik at knivsettet kan avkjøles.

**Advarsel! Fare for personskader ved ukorrekt håndtering.**

- ▶ Bruk aldri apparatet når knivsettet er skadet.
- ▶ Slå alltid av apparatet før du legger det fra deg, fordi apparatet kan falle ned på grunn av vibrasjonene.

**Forsiktig! Fare for skader ved ukorrekt håndtering.**

- ▶ Du må bare bruke apparatet med den spenning som er angitt på merkeplaten.
- ▶ Du må kun bruke det tilbehøret som produsenten har anbefalt.
- ▶ Bruk kun nettdelen anvendes som er med i leveringsomfanget. Skift kun ut de defekte nettdelene med originale reservedeler som kan kjøpes via vårt servicesenter.
- ▶ Stikk aldri gjenstander inn i åpningene i apparatet eller la gjenstander falle inn i dem.
- ▶ Ikke bære apparatet i strømkabelen og dra alltid i pluggen og ikke i kabelen eller apparatet når du skal koble det fra strømmettet.
- ▶ Hold strømkabelen og apparatet på avstand fra varme overflater.
- ▶ Ikke bruk eller oppbevar apparatet med vridd eller knekt strømkabel.

Generelle instruksjoner for brukeren

Informasjon om bruken av bruksanvisningen

- Før du tar apparatet i bruk for første gang, må du ha lest gjennom og forstått hele bruksanvisningen.
- Anse bruksanvisningen for å være en del av produktet, og oppbevar den på et trygt og lett tilgjengelig sted.
- Denne bruksanvisningen kan fås som PDF-fil fra vårt servicesenter. EU-samsvarserklæringen kan ved henvendelse til vårt servicesenter fås på ytterligere EU-språk.
- Legg ved denne bruksanvisningen dersom du gir apparatet videre til en annen person.

Forklaring av symboler og merknader



FARE

Fare på grunn av elektrisk støt, med mulig alvorlig personskade eller døden som følge.



FARE

Eksplisjonsfare, med mulig alvorlig personskade eller døden som følge.



ADVARSEL

Advarsel mot mulige personskader eller helseserisiko.



FORSIKTIG

Henvisning til risiko for materielle skader.



Ta hensyn til bruksanvisningen

Før man tar i bruk apparatet må man lese bruksanvisningen og man må ta hensyn til sikkerhetsinstruksene.



Merknad med nyttige opplysninger og tips.

- Du oppfordres til en handling.

1. Utfør disse handlingene i beskrevet rekkefølge.
- 2.
- 3.

Produktbeskrivelse

Betegnelser på delene (fig. 1)

- A Knivsett
- B Rengjøringsspak
- C PÅ-/AV-bryter
- D Justering av klippelengden
- E Kapasitetsindikator
- F Batteripakning
- G Ladestasjon
- H Ladestasjonskontakt
- I Ladekontrollindikator
- J Veksle-batteripakke
- K Distansekam, 3 mm klippelengde*
- L Distansekam, 6 mm klippelengde*
- M Distansekam, 9 mm klippelengde*
- N Distansekam, 12 mm klippelengde*
- O Distansekam, 18 mm klippelengde*
- P Distansekam, 25 mm klippelengde*
- Q Nettdel
- R Apparattilkoplingsplugg
- S Rengjøringsbørste
- T Olje for knivsettet

* Distansekammer er valgfritt tilbehør og kan avvike alt etter modell.

Tekniske data

Håndenhet

Drivenhet:	DC-motor
Batteri:	Ni-MH batteri
Brukstid batteri:	hårklippemaskin inntil 100 min hårklippemaskin for dyrehår inntil 80 min
Dimensjoner (LxBxH):	170 x 38 x 38 mm
Vekt:	ca. 280 g
Emisjonslydtrykksnivå:	maks. 66 dB(A) @ 25 cm
Vibrasjoner:	< 2,5 m/s ²

Ladestasjon

Dimensjoner	
med tilbehør (LxBxH):	130 x 120 x 60 mm
Vekt:	105 g

Nettdel

Type:	adapter 6000
Opptatt effekt:	maks. 12 W
Driftsspennning:	100 – 240 V AC / 50/60 Hz

Apparatet er verneisoleret og radiostøydempet. Den oppfyller kravene i EU-direktivet om elektromagnetisk kompatibilitet 2014/30/EF og maskindirektivet 2006/42/EF.

Bruk

Forberedelse

 Ta vare på emballeringsmaterialet med tanke på senere sikker oppbevaring eller transport.

- ▶ Kontroller at leveringen er komplett.
- ▶ Kontroller alle delene med tanke på eventuelle transportskader.

Sikkerhet



Forsiktig! Skader på grunn av feil spenningsforsyning.

- ▶ Du må bare bruke apparatet med den spenning som er angitt på merkeplaten.

Lade batteriet

Leveringen av denne batteridrevne hårklippemaskinen inkluderer 2 batteripakker. Den andre batteripakken kan lades opp i ladestasjonen mens maskinen er i bruk. På den måten er hårklippemaskinen alltid klar til drift.

 Før apparatet kan tas i bruk for første gang, kreves det en ladetid på ca. **90 minutter** for hver batteripakke.

1. Stikk nettdelens apparattilkopplingsplugg (R) inn i ladestasjonkontakten (H) (fig. 2Ⓞ).
2. Plugg nettdelen inn i nettets stikkontakt (fig. 2Ⓞ).
3. Stikk batteripakken inn i utsparingen til ladestasjonen (fig. 4). Ladeprosessen begynner.

 Under ladeprosessen lyser den røde ladekontrollindikatoren (I).

- Da ligger oppladningstiden fram til batteriet på nytt har fått full kapasitet på ca. **75 minutter**.
- Den andre batteripakken kan holdes permanent i ladestasjonen; på denne måten har du alltid et oppladet batteri tilgjengelig.

4. Når oppladingen er avsluttet, begynner ladekontrollindikatoren (I) på ladestasjonen (G) å blinke.

Batteridrift

1. Slå maskinen på og av etter bruk med maskinens PÅ/AV-bryter (fig. 5Ⓞ/Ⓞ).

 Når du betjener PÅ/AV-bryteren, tennes kapasitetsindikatoren (E) kort og signaliserer at maskinen er klar til bruk.

- Når det benyttes som hårklippemaskin kan apparatet ved fulladet batteri benyttes i inntil **100 minutter**.
- Når det benyttes som hårklippemaskin for dyrehold kan apparatet ved fulladet batteri benyttes i inntil **80 minutter**.
- Ved utilstrekkelig stell av knivsettet kan brukstiden bli betraktelig redusert.
- Hvis kapasitetsindikatoren (E) på håndapparatet lyser opp under driften er restkapasiteten fremdeles på ca. 15 %. Man må lade opp batteripakken på nytt. Nå kan du benytte den ladete reservebatteripakken.

Gå frem som følger for å lade opp batteriene igjen:

1. Slå maskinen av med PÅ/AV-bryteren (fig. 5Ⓞ).
2. Trykk på frigjøringsstasten på siden og ta ut batteripakken (fig. 3Ⓞ).
3. Ta ut den ladete batteripakken (fig. 4) og skyv den inn i maskinen, til du hører at den fester seg (fig. 3Ⓞ).
4. Stikk den tomme batteripakken inn i ladestasjonen (fig. 4). Se kapittelet **Lade batteriet**.

Betjening

Innstilling av klippelengden

Ved hjelp av den klippelengdejusteringen som er integrert i knivsettet kan klippelengden innstilles over 5 posisjoner fra 0,7 mm til 3 mm (fig. 6).

Klippe med distansekammer

Maskinen kan også brukes med distansekammer.

- ▶ For å oppnå angitt klippelengde, må du stille inn justeringen av klippelengden på posisjon 1 (fig. 6).



Følgende distansekammer er med i leveringen, alt etter modell:
3 mm, 6 mm, 9 mm, 12 mm, 18 mm og 25 mm klippelengde.

Sette på / ta av distansekam

1. Skyv distansekammen inn på knivsettet til stopp den vei pilen viser (fig. 7Ⓞ).
2. Distansekammen kan tas av igjen ved at den skyves den vei pilen viser (fig. 7Ⓞ).

Vedlikehold



Advarsel! Fare for personskader og materielle skader ved ukorrekt håndtering.

- ▶ Slå av apparatet før du begynner med rengjørings- og vedlikeholdsarbeid og koble fra strømforsyningen.

Rengjøring og stell



Fare! Elektrisk støt dersom det trenger væske inn i apparatet.

- ▶ Ikke dypp apparatet i vann!
- ▶ La ikke noen form for væske trenge inn i apparatet.
- ▶ Du må bare koble apparatet til strømforsyningen igjen når den er fullstendig tørr.



Forsiktig! Skader ved bruk av aggressive kjemikalier.

- Aggressive kjemikalier kan medføre skader på apparatet og tilbehøret.
- ▶ Du må ikke bruke løsemidler eller skuremidler.
 - ▶ Du må kun bruke det rengjøringsmidlet og den knivsettoljen som produsenten har anbefalt.



Tilbehør og reservedeler kan kjøpes hos våre forhandlere eller på Servicecenteret.

- ▶ Ta av distansekammen (fig. 7Ⓞ), og vipp knivsettet bort fra huset (fig. 8Ⓞ). Fjern hårrestene fra knivsettet og fra åpningen i huset og fra knivsettet med rengjøringsbørsten (fig. 9). Press i tillegg inn rengjøringshendelen (b). På denne måten kan man enkelt og greit fjerne hårrestene mellom klippekammen og klippekniven med rengjøringsbørsten (**EASY CLEANING**).
- ▶ Tork bare av apparatet med en myk, eventuelt litt fuktig klut.
- ▶ Hold alltid ladekontaktene på ladestasjonen og batteriet rene. Rengjør knivsettet regelmessig med hygienespray.
- ▶ Sett knivsettet inn med knivsettolje (fig. 10).



- ▶ Det er viktig å smøre knivsettet ofte med olje for å opprettholde en god og langvarig klippeytelse.
- ▶ Hvis klippeytelsen avtar etter at apparatet har vært i bruk i lang tid, på tross av regelmessig rengjøring og smøring med olje, bør man skifte ut knivsettet.

Utskiftning av knivsettet

1. Slå maskinen av med PÅ/AV-bryteren (fig. 5Ⓞ).
2. Press knivsettet bort fra huset den vei pilen viser (fig. 8Ⓞ). Ta ut knivsettet.
3. Når knivsettet skal monteres igjen, settes det med haken inn i festet på huset og presses inn til det smekker i lås i huset (fig. 8Ⓞ).

Utbedring av feil

Knivsettet skjærer dårlig eller lugger.

Årsak: Knivsettet er tilsmusset eller slitt.

- ▶ Rengjør og olje knivsettet (fig. 9/10), hvis dette ikke utbedrer problemet, må du bytte knivsettet (fig. 8).

Skader på hud

Årsak: For sterkt trykk mot huden.

- ▶ Reduser trykket når du skjærer når huden.

Årsak: Skadet knivsett.

- ▶ Kontroller om tannspissene ble skadet ved bruk og bytt knivsettet ved behov.

Batteriets brukstid er for kort.

Årsak: Knivsettet og husåpningen er tilsmusset.

- ▶ Rengjør knivsettet og sett det inn med olje (fig. 9/10).

Årsak: Batteriet er slitt.

- ▶ Bytt ut batteripakken med en original reservedel.



Reservebatteripakker kan kjøpes hos din forhandler eller på vårt servicesenter som ytterligere tilbehør.

Ladekontrollindikatoren lyser ikke.

Årsak: Batteripakken er ikke satt riktig inn i ladestasjonen.

- ▶ Forsikre deg om at batteripakken er satt riktig inn i ladestasjonen.

Årsak: Ladekontaktene er tilsmusset.

- ▶ Hold alltid ladekontaktene på ladestasjonen og batteriet rene.

Årsak: Defekt strømforsyning.

- ▶ Forsikre deg om at nettdelen er koplet til stikkkontakten.
- ▶ Kontroller strømkabelen med tanke på eventuelle skader.

Avfallsbehandling



Forsiktig! Miljøskader ved feil avfallsbehandling.

- ▶ Sørg for at akkumulatorene er utladet før de deponeres!
- ▶ Forskriftsmessig avhengig bidrar til å avlaste miljøet og forhindrer mulige skadevirkninger på mennesker og miljø.

Overhold gjeldende lovfestede forskrifter når du skal sende apparatet inn til avfallsbehandling.

Informasjon om avfallsbehandling av elektrisk og elektronisk utstyr i Det europeiske fellesskap:



Innenfor Det europeiske fellesskap regulerer nasjonale forskrifter på grunnlag av EU-direktiv 2012/19/EF og utbrukt elektrisk og elektronisk utstyr (WEEE) hvordan elektrisk drevne apparater skal avfallsbehandles. I henhold til dette er det ikke lenger tillatt å kaste apparatet i kommunalt avfall eller husholdningsavfall. Apparatet kan leveres inn gratis til kommunale depotier eller anlegg for gjenvinning av materialer. Produktemballasjen består av materialer som kan gjenvinnes. Kast disse på miljøvennlig måte og tilbakefør dem til tjenbruksstasjonen.

Yleiset turvallisuusohjeet

 **Lue kaikki turvallisuusohjeet, noudata niitä ja säilytä ne.**

Määräystenmukainen käyttö

- Käytä hiustenleikkuukoneita ainoastaan ihmisten hiusten, parran ja kulmakarvojen leikkaamiseen.
- Käytä eläinten karvojen leikkuukoneita ainoastaan eläinten karvojen ja turkin leikkaamiseen.
- Tämä laite on rakennettu ammatilliseen käyttöön.

Käyttäjään kohdistuvat vaatimukset

- Lue käyttöohje kokonaan läpi ennen ensimmäistä käyttöönottoa ja tutustu laitteeseen.
- Tätä laitetta voivat käyttää 14-vuotiaat tai sitä vanhemmat lapset sekä henkilöt, joilla on heikentyneet fyysiset, aistimukselliset tai henkiset kyvyt tai puutteelliset kokemukset ja/tai tiedot, jos heitä valvotaan tai opastetaan laitteen turvallisen käytön osalta, ja jos he ymmärtävät siitä aiheutuvat vaarat. Lapset eivät saa leikkiä laitteella. Lapset eivät saa suorittaa puhdistusta ja käyttäjän huoltoa, vaikka heitä valvotaan.
- Pidä laite etäällä eläimistä ja suojaa sään vaikutuksilta.

Vaarat

 **Vaara! Laitteessa/verkkopistokeosassa olevista vauriosta aiheutuva sähköisku**

- ▶ Älä käytä laitetta, jos se ei toimi asianmukaisesti, jos se on vaurioitunut, tai jos se on pudonnut veteen. Vaarojen välttämiseksi jätä korjaukset valtuutetun huoltokeskuksen tehtäväksi ja käytä vain alkuperäisosa.
- ▶ Älä milloinkaan käytä laitetta vioittuneen kaapelin tai pistokekytkentäosan kanssa. Vaurioituneen virtakaapelin tai pistokekytkentäosan saa vaihtaa alkuperäiseen varaosaan vain valtuutettu huoltokeskus tai vastaavasti pätevä henkilö vaarantamisten välttämiseksi.
- ▶ Sähkölaitteita saavat huoltaa vain sähkötekniisesti koulutetut ammattilaiset.

**Vaara! Sisään tunkeutuvasta nesteestä aiheutuva sähköisku.**

- ▶ Säilytä tai sijoita sähkölaitteet aina niin, etteivät ne voi pudota veteen (esim. pesualtaaseen). Pidä laite etäällä vedestä ja muista nesteistä.
- ▶ Älä missään tapauksessa koske tai tartu veteen pudonneeseen sähkölaitteeseen. Vedä verkkopistoke heti irti.
- ▶ Jätä laite ennen uutta käyttöönottoa huoltokeskuksen tarkastettavaksi.
- ▶ Käytä ja säilytä laitetta vain kuivissa tiloissa.

**Räjähdyksivaara!**

- ▶ Älä yritä itse vaihtaa akkukennoja.
- ▶ Käytä ainoastaan alkuperäisiä akkuyksiköitä, joita voit hankkia myyjältäsi tai huoltokeskuksestamme lisävarusteina.
- ▶ Laitetta ei saa jättää pidemmäksi aikaa alle 0°C tai yli +40°C lämpötiloihin. Suoraa auringonsäteilyä on vältettävä.

**Varoitus! Ylikuumentuneista leikkuusarjoista johtuvia vammoja.**

- ▶ Leikkuusarja voi kuumentua laitteen pitkään kestävässä käytössä. Keskeytä laitteen käyttö säännöllisesti leikkuusarjan jäähdyttämiseksi.

**Varoitus! Epäasianmukaisesta käsittelystä aiheutuvat loukkaantumiset.**

- ▶ Älä milloinkaan käytä laitetta viollisella leikkuusarjalla.
- ▶ Sammuta laite aina ennen kuin lasket sen kädestäsi, koska laitteen tärinä voi saada sen putoamaan.

**Varo! Epäasianmukaisesta käsittelystä aiheutuvat vauriot.**

- ▶ Käytä laitetta vain vaihtovirralla ja tyyppikilvessä ilmoitetulla jännitteellä.
- ▶ Käytä vain valmistajan suosittelemia lisävarusteita.
- ▶ Käytä ainoastaan toimituksen sisältämää pistokekytkentä-verkko-osaa. Vaihda violliset pistokekytkentäverkko-osat vain alkuperäisiin varaosiin, joita voit hankkia huoltokeskukseemme välityksellä.
- ▶ Älä milloinkaan pudota tai aseta mitään esineitä laitteen aukkoihin.
- ▶ Älä kanna laitetta virtajohdosta ja erottamiseksi virtaverkosta vedä pistokkeesta eikä kaapelista tai laitteesta.
- ▶ Suojaa verkkokaapelia ja laitetta kuumilta pinnoilta.

- ▶ Älä käytä tai säilytä laitetta virtakaapelin ollessa kiertyneenä tai taittuneena.

Yleisiä ohjeita käyttäjälle

Käyttöohjeen käyttöä koskevia tietoja

- ▶ Ennen kuin otat laitteen käyttöön ensimmäistä kertaa, sinun tulee lukea käyttöohje kokonaan ja ymmärtää se.
- ▶ Pidä käyttöohjetta osana tuotetta ja säilytä se hyvässä kunnossa ja saatavilla.
- ▶ Tämä käyttöohje voidaan pyytää myös PDF-tiedostona huoltokeskuksestamme. EY-yhdenmukaisuusvakuutus voidaan pyytää myös muina EU:n virastokielisinä versioina palvelukeskuksestamme.
- ▶ Liitä tämä käyttöohje mukaan, kun luovutat laitteen kolmannelle osapuolille.

Symbolien ja ohjeiden selitys



VAARA

Sähköiskun vaara, jonka seurauksena voi olla vakava ruumiinvamma tai kuolema.



VAARA

Räjähdyksivaara, jonka seurauksena voi olla vakava ruumiinvamma tai kuolema.



VAROITUS

Varoitus mahdollisesta ruumiinvammasta tai terveysriskistä.



VARO

Viittaa haitallisista aineista aiheutuvaan vaaraan.



Huomioi käyttöohje

Lue käyttöohje ennen laitteen käyttöönottoa ja huomioi turvallisuusohjeet.



Huomautus, joka sisältää hyödyllisiä ohjeita ja vinkkejä.

- ▶ Sinua kehoitetaan suorittamaan jokin toimenpide.
1. Suorita nämä toimenpiteet kuvatussa järjestyksessä.
 - 2.
 - 3.

Tuotteen kuvaus

Osien merkintä (Kuva 1)

- A** Leikkuusarja
- B** Puhdistusvipu
- C** Päälle-/Pois -kytkin
- D** Leikkuupuutuden säätö
- E** Kapasiteettinäyttö
- F** Akkuyksikkö
- G** Latausasema
- H** Latausaseman kanta
- I** Latauksen merkkivalonäyttö
- J** Vaihtoakkuyksikkö
- K** Kiinnityskampa, 3 mm leikkuupituus*
- L** Kiinnityskampa, 6 mm leikkuupituus*
- M** Kiinnityskampa, 9 mm leikkuupituus*
- N** Kiinnityskampa, 12 mm leikkuupituus*
- O** Kiinnityskampa, 18 mm leikkuupituus*
- P** Kiinnityskampa, 25 mm leikkuupituus*
- Q** Pistokeytkentäosa
- R** Laiteliitäntäpistoke
- S** Puhdistusharja
- T** Leikkuusarjan öljy

* Kiinnityskammat ovat ovat valinnaisia lisävarusteita ja voivat poiketa mallista riippuen.

Tekniset tiedot

Käsin pidettävä laite

Käyttölaite: tasavirtamoottori
 Akku: Ni-MH-akku
 Akun käyttöaika: hiustenleikkuukone enintään 100 min
 eläinten karvojen leikkuukone enintään 80 min
 Mitat (P x L x K): 170 x 38 x 38 mm
 Paino: n. 280 g
 Äänitaso: max. 66 dB(A) @ 25 cm
 Tärynä: < 2,5 m/s²

Latausasema

Mitat
 lisätarvikkeilla (P x L x K): 130 x 120 x 60 mm
 Paino: 105 g

Pistokeytkentäosa

Tyyppi: adapteri 7000
 Ottoteho: max. 12 W
 Käyttöjännite: 100 – 240 V / 50/60 Hz

Laitte on suojaeristetty ja siitä on poistettu radiohäiriöt. Laitte täyttää EU:n sähkömagneettisen yhteensopivuuden direktiivin 2014/30/EY ja konedirektiivin 2006/42/EY vaatimukset.

Käyttö

Valmistelu



Säilytä pakkausmateriaali myöhempiä turvallista varastointia tai kuljetusta varten.

- ▶ Tarkasta toimituksen täydellisyys.
- ▶ Tarkasta kaikki osat mahdollisten kuljetusvaurioiden varalta.

Turvallisuus



Varo! Väärästä jännitesyötöstä aiheutuvat vauriot.

- ▶ Käytä laitetta vain vaihtovirralla ja tyyppikilvessä ilmoitettulla jännitteellä.

Akun lataaminen

Tämän akkukäyttöisen tukanleikkukoneen toimituslaajuus sisältää 2 akkuyksikköä. Sillä aikaa kun laite on käytössä, toista akkuyksikköä jo ladataan uudelleen latausasemassa. Siten tukanleikkukone on aina käyttövalmiina.



Ennen ensimmäistä käyttöönottoa kutakin akkuyksikköä on ladattava **90 minuuttia!**

1. Kytke pistokekytkentöosan laiteliitäntäpistoke (R) latausaseman kantaan (H) (Kuva 2Ⓞ).
- 2.
3. Pistä pistokekytkentöosa verkkopistorasiaan (Kuva 2Ⓞ).
4. Pistä akkuyksikkö latausaseman aukkoon (Kuva 4). Lataustapahtuma alkaa.



- Lataustapahtuman aikana latauksen punainen merkkivalo palaa (I).
- Latausaika täyden kapasiteetin saavuttamiseen on silloin n. **75 minuuttia**.
- Toinen akkuyksikkö voidaan jättää jatkuvasti paikalleen latauslustaan, siten ladattu akku on aina käytettävissä.

5. Kun lataustapahtuma on lopetettu, latausaseman (G) latauksen merkkivalo (I) alkaa vilkkua.

Akkukäyttö

1. Kytke laite päälle ja sammuta se käytön jälkeen Päälle-/Pois -kytkimellä (Kuva 5Ⓞ/Ⓟ).



- Päälle-/Pois -kytkintä käyttämällä kapasiteetin merkkivalo (E) välähtää hetkellisesti ja ilmoittaa laitteen käyttövalmiuden.
- Tukanleikkukoneena käytössä laitetta voidaan käyttää täysin ladatulla akulla **100 minuuttiin** saakka.
- Eläinten karvojen leikkukoneena käytössä laitetta voidaan käyttää täysin ladatulla akulla **80 minuuttiin** saakka.
- Leikkuusarjan hoidon ollessa riittämätöntä käyttöä voi huomattavasti pienentyä.
- Kun kapasiteetin näyttö (E) käsilaitteella käytön aikana välähtää, jännöskapasiteettia on vielä n. 15 %. Akkuyksikön uudelleenlataus on välttämätöntä. Nyt voit käyttää ladattua vaihto-akkuyksikköä.

Akun uudelleenlataamiseksi menettele seuraavasti:

1. Kytke laite pois päältä Päälle-/Pois -kytkimellä (kuva 5Ⓞ).
2. Paina sivussa olevia vapautuspainikkeita ja ota akkuyksikkö pois (Kuva 3Ⓞ).
3. Ota ladattu akkuyksikkö (Kuva 4) ja työnnä se laitteeseen, kunnes se kuuluvasti lukittuu sisään (Kuva 3Ⓞ).
4. Pistä tyhjä akkuyksikkö latausasemaan (Kuva 4). Katso osa **Akun lataaminen**.

Käyttö

Leikkuupituuden asetus

Leikkuupäähän sisällytetyllä leikkuupituuden säädöllä leikkuupituus voidaan asettaa 5 asennolla 0,7 mm:stä 3 mm saakka (Kuva 6).

Leikkaaminen kiinnityskampojen kanssa

Laitetta voidaan käyttää myös kiinnityskampojen kanssa.

- ▶ Aseta leikkuupituuden asetus asentoon 1 (Kuva 6) annetun leikkuupituuden saavuttamiseksi.



Seuraavat kiinnityskammat sisältyvät toimitukseen kulloisestakin mallista riippuen:
3 mm, 6 mm, 9 mm, 12 mm, 18 mm ja 25 mm leikkuupituus.

Kiinnityskamman asentaminen / poistaminen

1. Työnnä kiinnityskampaa nuolen suuntaan leikkuusarjan vasteen saakka (Kuva 7Ⓞ).
2. Kiinnityskampa on helppo poistaa työntämällä nuolensuuntaisesti (Kuva 7Ⓟ).

Kunnossapito



Varoitus! Epäs asianmukaisesta käsittelystä aiheutuvat loukkautumiset ja esinevahingot.

- ▶ Kytke laite pois päältä ennen kaikkien puhdistus- ja huoltotoiden aloittamista, ja erota se virransyötöstä.

Puhdistus ja hoito



Vaara! Sisään tunkeutuvasta nesteestä aiheutuva sähköisku.

- ▶ Älä upota laitetta veteen!
- ▶ Älä päästä nesteitä laitteen sisään.
- ▶ Liitä laite uudelleen virransyöttöön vasta sen ollessa täysin kuivattu.



Varo! Syövyttävistä kemikaaleista aiheutuvat vauriot.

- Syövyttävät kemikaalit voivat vaurioittaa laitetta ja lisätarvikkeita.
- ▶ Älä käytä liuotin- tai puhdistusaineita.
- ▶ Käytä ainoastaan valmistajan suosittelamia puhdistusaineita ja leikkuusarjäljiä.



Lisälaitteita ja varaosia voit tilata myyjältäsi tai huolokeskuksestamme.

- ▶ Ota jokaisen käytön jälkeen kiinnityskampa pois (Abb. 7 ©) ja vedä leikkuusarja pois laitteesta (Kuva 8 ©).
- ▶ Poista hiusjätteet puhdistusharjalla koteloaukosta ja leikkuusarjasta (kuva 9). Paina lisäksi puhdistusvipua (B). Näin yksinkertaisesti hiusjätteet voidaan poistaa puhdistusharjalla leikkuukamman ja leikkuuterän väliltä (**EASY CLEANING**).
- ▶ Pyyhi laitetta vain pehmeällä, mahdollisesti hieman kostealla liinalla.
- ▶ Pidä latausaseman ja akkuyksikön latauskontaktit aina puhtaina.
- ▶ Puhdista leikkuusarja säännöllisesti hygieniasuihkeella.
- ▶ Öljyä leikkuusarja leikkuusarjaöljyllä (Kuva 10).



- ▶ Hyvän ja pitkään kestävä leikkuutehon säilyttämissi on tärkeää, että leikkuusarja öljytään usein.
- ▶ Mikäli leikkuuteho heikkenee pidemmän käyttäjän jälkeen säännöllisestä puhdistuksesta ja öljymisestä huolimatta, leikkuusarja on vaihdettava.

Leikkuusarjan vaihtaminen

1. Kytke laite pois päältä Päälle-/Pois -kytkimellä (kuva 5 ©).
2. Paina leikkuusarjaa nuolensuuntaan kotelosta poispäin (Kuva 8 ©). Irrota leikkuusarja.
3. Leikkuusarjan uudelleenasetaminen tapahtuu laittamalla salpa kotelossa olevaan kiinnityskohtaan ja painamalla koteloon lukitukseen saakka (kuva 8 ©).

Ongelmien korjaus

Leikkuusarja leikkaa huonosti tai nyppii.

Syy: Leikkuusarja on likaantunut tai kulunut.

- ▶ Puhdista ja öljyä leikkuusarja (Kuva 9/10), jos tämä ei poista ongelmaa, vaihda leikkuusarja (Kuva 8).

Ihovauriot

Syy: Liian voimakas ihoon kohdistuva paine.

- ▶ Vähennä painetta ihon lähellä tapahtuvassa leikkaamisessa.

Syy: Vaurioitunut leikkuusarja.

- ▶ Tarkasta, ovatko hampaankärjet käytössä vaurioituneet ja vaihda leikkuusarja tarvittaessa uuteen.

Akun toiminta-aika on liian lyhyt.

Syy: Leikkuusarja ja laitteen aukko ovat likaantuneet.

- ▶ Puhdista ja öljyä leikkuusarja (kuva 9/10).

Syy: Akku on kulunut loppuun.

- ▶ Korvaa akkuyksikkö alkuperäisellä varaosalla.



Vaihto-akkuyksikköjä voit hankkia myyjästäsi tai huoltokeskuksestamme lisätarvikkeena.

Latauksen merkivalo ei pala.

Syy: Akkuyksikkö ei ole oikein sijoitettu latausasemaan.

- ▶ Varmista, että akkuyksikkö on oikein sijoitettu latausasemaan.

Syy: Latauskontaktit ovat likaantuneita.

- ▶ Puhdista latausaseman ja akkuyksikön latauskontaktit.

Syy: Puutteellinen virransyöttö.

- ▶ Varmista, että pistokekytkentäosa on liitetty pistorasiaan.
- ▶ Tarkasta virtakaapeli mahdollisten vaurioiden varalta.

Hävittäminen



Varo! Ympäristövahingot vääränlaisen hävittämisen yhteydessä.

- ▶ Pura akut ennen hävittämistä!
- ▶ Asianmukainen hävittäminen suojelee ympäristöä ja estää mahdollisia vahingollisia vaikutuksia ihmiselle ja ympäristölle.

Noudata laitteen hävittämisessä kulloisiakin lakisäätöisiä määräyksiä.

Tietoja sähkö- ja elektroniikkalaitteiden hävittämisestä Euroopan yhteisössä:



Euroopan yhteisön sisällä sähkökäyttöisten laitteiden hävityksen määrittävät kansalliset säädökset, jotka pohjautuvat vanhoja elektroniikkalaitteita (WEEE) koskevaan EU-direktiiviin 2012/19/EY. Sen mukaisesti laitetta ei saa enää hävittää kunnallis- tai talousjätteen kanssa.

Laitte otetaan maksutta vastaan kunnallisissa keräyspisteissä tai hyötyjätteen keräyspisteissä. Tuotepakkaus muodostuu kierrätyskelpoisista materiaaleista. Hävitä tämä ympäristöystävällisesti ja toimita tämä uudelleenkäyttöön.

Orijinal kullanma kılavuzunun çevirisi – Akülü saç kesme makinesi tip 1854 / 1855

Genel güvenlik uyarıları

 **Tüm güvenlik uyarılarını okuyup dikkate alın ve bunları saklayın!**

Usulüne uygun kullanım

- Saç kesme makinesini sadece insan kafa saçını, sakalları ve kaşları kesmek için kullanın.
- Hayvan kırkma makinelerini sadece hayvan kılları ve postunu kesmek için kullanın.
- Bu cihaz, ticari alanda kullanım için tasarlanmıştır.

Kullanıcıdan beklentiler

- İlk çalıştırmadan önce kullanım kılavuzunu dikkatlice okuyun ve cihaz hakkında bilgi sahibi olun.
- Bu cihaz, gözetim altında tutulmaları veya cihazın güvenli kullanımı ve bu nedenle oluşan tehlikeleri anlamış olmaları durumunda 14 yaşın üstündeki çocuklar ve fiziksel, duyuşsal veya zihinsel yetenekleri kısıtlı veya deneyimi ve/veya bilgisi az olan kişiler tarafından kullanılabilir. Çocuklar cihazla oynamamalıdır. Temizlik ve kullanıcı bakımı, gözetim altında olmayan çocuklar tarafından yapılmamalıdır.
- Cihazı, hayvanların ulaşamayacağı ve hava koşullarından etkilenmeyeceği bir yere korumalı şekilde koyun.

Tehlikeler

 **Tehlike! Cihazdaki/elektrik kablodaki hasarlar nedeniyle elektrik çarpması.**

- ▶ Kusursuz çalışmadığı, hasarlı olduğu veya suya düştüğü halde cihazı kullanmayın. Tehlikeleri önlemek için, onarım çalışmalarını sadece orijinal yedek parçalar kullanarak yetkili müşteri servis merkezine yaptırın.
- ▶ Elektrik kablosu veya fişli besleme bloku hasarlı cihazları kesinlikle kullanmayın. Tehlikeleri önlemek için, hasarlı bir elektrik kablosu veya fişli besleme bloku sadece yetkili bir servis merkezi veya benzer vasıfta bir kişi tarafından ve orijinal bir yedek parça kullanılarak değiştirilmelidir.
- ▶ Elektrikli cihazlar sadece elektrik tekniği eğitimi almış uzmanlar tarafından onarılmalıdır.

**Tehlike! İçeri giren sıvılar nedeniyle elektrik çarpması.**

- ▶ Elektrikli cihazları daima suya düşmeyecek (örn. lavabo) şekilde yerleştirin ya da muhafaza edin. Cihazı su ve diğer sıvılardan uzak tutun.
- ▶ Suyu düşen bir elektrikli cihaza kesinlikle dokunmayın veya elinizi suyun içine sokmayın. Derhal elektrik fişini çekin.
- ▶ Tekrar çalıştırmadan önce cihazı servis merkezinde kontrol ettirin.
- ▶ Cihazı sadece kuru mekanlarda kullanın ve saklayın.

**Patlama tehlikesi!**

- ▶ Pil hücrelerini kendiniz değiştirmeyi denemeyin.
- ▶ Sadece yetkili satıcınızdan veya servis merkezimizden ek aksesuar olarak temin edebileceğiniz orijinal pil paketlerini kullanın.
- ▶ Cihazı, 0°C altında veya +40°C üzerindeki sıcaklıklara uzun süre maruz bırakmayın. Doğrudan güneş ışınlarından kaçının.

**Uyarı! Aşırı ısınan kesme takımları nedeniyle yaralanma.**

- ▶ Cihazın uzun süreli kullanılması sonucunda kesme takımı ısınabilir. Kesme takımını soğumaya bırakmak için, kullanımı düzenli olarak durdurun.

**Uyarı! Hatalı kullanım nedeniyle yaralanma.**

- ▶ Cihazı hasarlı bir kesme takımı ile kesinlikle kullanmayın.
- ▶ Cihaz titreşim nedeniyle düşebileceği için, bir yere koymadan önce cihazı her zaman kapatın.

**Dikkat! Hatalı kullanım nedeniyle hasarlar.**

- ▶ Cihazı sadece model etiketinde belirtilen gerilimle çalıştırın.
- ▶ Sadece üreticinin onayladığı aksesuarları kullanın.
- ▶ Sadece teslimat kapsamına dahil olan fişli besleme blokunu kullanın. Arızalı fişli besleme bloklarını sadece servis merkezimizden temin edebileceğiniz orijinal yedek parçalarla değiştirin.
- ▶ Cihaz üzerindeki deliklere kesinlikle bir cisim sokmayın veya düşürmeyin.
- ▶ Cihazı elektrik kablosundan taşımayın ve güç kaynağından ayırmak için cihazı her zaman fişten çekin, kablodan veya cihazdan çekmeyin.
- ▶ Elektrik kablosunu ve cihazı sıcak yüzeylerden uzak tutun.
- ▶ Cihazı elektrik kablosu burulmuş veya bükülmüş durumdayken çalıştırmayın veya muhafaza etmeyin.

Genel kullanıcı bilgileri

Kullanım kılavuzunun kullanılması hakkında bilgiler

- ▶ Cihazı ilk kez çalıştırmadan önce, kullanım kılavuzu baştan sona okunmalı ve anlaşılmalıdır.
- ▶ Kullanım kılavuzunu ürünün bir parçası olarak değerlendirin ve iyi ve kolay erişilebilir şekilde saklayın.
- ▶ Bu kullanım kılavuzu, servis merkezimizden PDF dosyası olarak da talep edilebilir. AT uygunluk beyanı, servis merkezimizden AB'nin diğer resmi dillerinde de talep edilebilir.
- ▶ Cihazı üçüncü şahıslara devrederken, bu kullanım kılavuzunu da birlikte verin.

Sembol ve bilgi açıklaması



TEHLİKE

Olası ağır bedensel yaralanma veya ölümlü sonuçlanabilecek elektrik çarpması nedeniyle tehlike.



TEHLİKE

Olası ağır bedensel yaralanma veya ölümlü sonuçlanabilecek patlama tehlikesi.



UYARI

Olası bedensel yaralanma veya sağlık riskine karşı uyarı.



DİKKAT

Maddi hasar riskinin göstergesi.



Kullanım kılavuzuna dikkat edin

Cihazı kullanmadan önce kullanım kılavuzunu okuyun ve güvenlik uyarılarına dikkat edin.



Faydalı bilgiler ve önerilerle birlikte not.

- ▶ Bir işlem yapmanız talep edilir.

1. Bu işlemleri açıklanan sırada yapın.
- 2.
- 3.

Ürün açıklaması

Parçaların tanımı (Şekil 1)

- A Kesme takımı
- B Temizleme kolu
- C Açma/Kapama düğmesi
- D Kesme Uzunluğu Ayarı
- E Kapasite göstergesi
- F Batarya paketi
- G Şarj ünitesi
- H Şarj ünitesi yuvası
- I Şarj kontrol lambası
- J Değiştirilebilir batarya paketi
- K Tarak adaptörü, 3 mm kesme uzunluğu*
- L Tarak adaptörü, 6 mm kesme uzunluğu*
- M Tarak adaptörü, 9 mm kesme uzunluğu*
- N Tarak adaptörü, 12 mm kesme uzunluğu*
- O Tarak adaptörü, 18 mm kesme uzunluğu*
- P Tarak adaptörü, 25 mm kesme uzunluğu*
- Q Fişli besleme bloğu
- R Cihaz bağlantı fişi
- S Temizleme fırçası
- T Kesme takımı için yağ

* Tarak adaptörleri opsiyonel aksesuarlardır ve modele göre farklılık gösterebilir.

Teknik bilgiler

El cihazı

Tahrik:	DC motor
Batarya:	Ni-MH batarya
Bataryanın çalışma süresi:	saç kesme makinesi 100 dakikaya kadar hayvan kırma makinesi 80 dakikaya kadar
Boyutlar (UxGxY):	170 x 38 x 38 mm
Ağırlık:	yaklaşık 280 g
Emisyon ses basıncı seviyesi:	maks. 66 dB(A) @ 25 cm
Titreşim:	< 2,5 m/s ²

Şarj ünitesi

Boyutlar	
aksesuarlarla birlikte (UxGxY):	130 x 120 x 60 mm
Ağırlık:	105 g

Fişli besleme bloğu

Tip:	adaptör 6000
Güç tüketimi:	maks. 12 W
Çalışma gerilimi:	100 – 240 V AC / 50/60 Hz

Cihaz, koruyucu izolasyon ve parazit giderici tertibata sahiptir. Cihaz, 2014/30/AT sayılı elektromanyetik uyumluluk AB yönetmeliği ve 2006/42/AT sayılı makine yönetmeliğinin istemlerini karşılar.

Kullanım

Hazırlık



Daha sonra depolama veya taşıma işlemleri için ambalaj malzemesini saklayın.

- Teslimat kapsamının eksiksiz olup olmadığını kontrol edin.
- Tüm parçaların olası nakliye hasarları açısından kontrol edin.

Güvenlik



Dikkat! Yanlış gerilim beslemesi nedeniyle hasarlar.

- Cihazı sadece model etiketinde belirtilen gerilimle çalıştırın.

Bataryanın Şarjı

Bu bataryalı saç kesme makinesi iki batarya paketi içerir. Cihaz çalışırken, ikinci batarya paketi şarj ünitesinde tekrar şarj edilir. Bu sayede, saç kesme makinesi her zaman kullanıma hazırdır.



İlk kullanım öncesi her batarya paketinin yaklaşık **90 dakika** şarj edilmesi gerekir!

1. Fişli besleme bloğunun cihaz bağlantı fişini (R) şarj ünitesi duyuna (H) takın (Şekil 2Ⓞ).
2. Fişli besleme bloğunu elektrik prizine takın (Şekil 2Ⓞ).
3. Batarya paketini şarj ünitesinin girişine takın (Şekil 4). Şarj işlemi başlar.



- Şarj işlemi boyunca kırmızı şarj kontrol lambası (I) yanar.
- Bu durumda, tam performansına ulaşması için bataryanın yaklaşık **75 dakika** şarj edilmesi gerekir.
- İkinci batarya paketi sürekli olarak şarj ünitesinde bırakılabilir, bu sayede şarj edilmiş bir batarya her zaman kullanımdadır.

4. Şarj işlemi tamamlandıktan sonra, şarj ünitesindeki (G) şarj kontrol lambası (I) yanıp sönmeye başlar.

Bataryalı İşletim

1. Açma/Kapama düğmesiyle cihazı açın ve kullandıktan sonra kapatın (Şekil 5Ⓞ/Ⓞ).



- Açma/Kapama düğmesine basılması durumunda kapasite göstergesi (E) kısa süreli yanar ve cihazın kullanıma hazır olduğunu gösterir.
- Saç kesme makinesi olarak kullanılırken, bataryası tamamen şarj edildikten sonra cihaz **100 dakikaya** kadar çalıştırılabilir.
- Hayvan kırma makinesi olarak kullanılırken, bataryası tamamen şarj edildikten sonra cihaz **80 dakikaya** kadar çalıştırılabilir.
- Kesme takımına yetersiz bakım yapılırsa, çalışma süresi ciddi oranda kısaldır.
- El cihazındaki kapasite göstergesi (E) çalışma sırasında yanarsa, kalan kapasite yaklaşık %15'dir. Batarya paketinin yeniden şarj edilmesi gerekir. Şimdi, şarj edilmiş yedek batarya paketini kullanabilirsiniz.

Bataryayı tekrar şarj etmek için aşağıdaki yöntemi izleyin:

1. Açma/Kapama düğmesiyle cihazı kapatın (Şekil 5Ⓞ).
2. Yandaki kilit açma tuşlarına basın ve batarya paketini çıkarın (Şekil 3Ⓞ).
3. Şarj edilmiş batarya paketini çıkartın (Şekil 4) ve duyular şeklinde yerine oturana kadar cihazın içine itin (Şekil 3Ⓞ).
4. Boş batarya paketini şarj ünitesine takın (Şekil 4). Bkz. **Bataryanın şarj** edilmesi alt bölümü.

Kullanım

Kesme Uzunluğunun Ayarlanması

Kesme takımına entegre edilmiş olan kesme uzunluğu ayar mekanizmasıyla kesme uzunluğunu 5 farklı pozisyon üzerinden 0,7 mm ile 3 mm arasında ayarlayabilirsiniz (Şekil 6).

Tarak Adaptörleri İle Kesme

Cihaz tarak adaptörleri ile de çalıştırılabilir.

- Belirtilen kesme uzunluğuna ulaşmak için, kesme uzunluğu ayar mekanizmasını 1. pozisyona getirin (Şekil 6).



Modele bağlı olarak teslimat kapsamına dahil olan tarak adaptörleri:
3 mm, 6 mm, 9 mm, 12 mm 18 mm ve 25 mm kesme uzunluğu.

Tarak Adaptörünün Takılması / Çıkarılması

1. Tarak adaptörünün ok işareti yönünde yerine oturana kadar kesme takımı üzerine sürerek takın (Şekil 7Ⓞ).
2. Ok işaretine doğru iterek tarak adaptörünü çıkartın (Şekil 7Ⓞ).

Bakım



Uyarı! Hatalı kullanım nedeniyle yaralanma ve maddi hasarlar.

- Tüm temizlik ve bakım çalışmalarından önce cihazı kapatın ve güç kaynağından ayırın.

Temizleme ve Bakım



Tehlike! İçeri giren sıvılar nedeniyle elektrik çarpması.

- Cihazı suya batırmayın!
- Cihazın içine sıvı girmemesini sağlayın!
- Cihazı sadece tamamen kuru durumda güç kaynağına bağlayın.



Dikkat! Aşındırıcı kimyasal maddeler nedeniyle hasarlar.

- Aşındırıcı kimyasal maddeler cihaz ve aksesuarlara zarar verebilir.
- Çözücü ve aşındırıcı maddeler kullanmayın.
- Sadece üreticinin önerdiği temizlik maddelerini ve kesme takımı yağını kullanın.



Aksesuarları ve yedek parçaları yetkili satıcınızdan veya servis merkezimizden temin edebilirsiniz.

- ▶ Tarak adaptörünü çıkartın (Şekil 7Ⓢ) ve kesme takımını muhafazadan dışarı doğru katlayın (Şekil 8Ⓢ). Temizlik fırçasını kullanarak saç artıklarını cihazın deliğinden ve kesme takımından temizleyin (Şekil 9). Ek olarak temizleme koluna (B) basın. Bu şekilde, kesme tarağı ile bıçak arasında kalan saçları temizleme fırçasıyla kolaylıkla temizleyebilirsiniz (**EASY CLEANING**).
- ▶ Cihazı sadece yumuşak, gerekirse hafif nemli bir bezle silin.
- ▶ Şarj istasyonundaki ve pil paketindeki şarj kontaklarını her zaman temiz tutun.
- ▶ Kesme takımını düzenli olarak hijyen spreyiyle temizleyin.
- ▶ Kesme takımını kesme takımı yağıyla yağlayın (Şekil 10).



- ▶ Cihazın kesme performansının iyi ve kalıcı olması için kesme takımının sık sık yağlanması gerekir.
- ▶ Cihaz, uzun süre kullanıldıktan sonra düzenli olarak temizlenmesi ve yağlanmasına rağmen kesme gücünü kaybederse, kesme takımının değiştirilmesi gerekir.

Kesme Takımının Değiştirilmesi

1. Açma/Kapama düğmesiyle cihazı kapatın (Şekil 5Ⓢ).
2. Kesme takımını ok yönünde muhafazadan dışarı doğru bastırın (Şekil 8Ⓢ). Kesme takımını çıkartın.
3. Yeniden takmak için, kesme takımını çengelle birlikte cihazın yuvasına dayayın ve yerine oturana kadar bastırın (Şekil 8Ⓢ).

Sorun giderme

Kesme takımı kötü kesiyor veya saçları yoluyor.

Nedeni: Kesme takımı kirlenmiş veya aşınmış.

- ▶ Kesme takımını temizleyin ve yağlayın (Şekil 9/10), sorun giderilmezse kesme takımını değiştirin (Şekil 8).

Cilt yaralanması

Nedeni: Cilt üzerine çok fazla baskı basıncı.

- ▶ Cilde yakın kesim sırasında baskı basıncını azaltın.

Nedeni: Kesme takımı hasarlı.

- ▶ Kullanım sırasında diş uçlarının zarar görmüş olup olmadığını kontrol edin ve gerekirse kesme takımını değiştirin.

Bataryanın çalışma süresi çok kısa.

Nedeni: Kesme takımı ve cihaz gövdesi kirlenmiş.

- ▶ Kesme takımını temizleyin ve yağlayın (Şekil 9/10).

Nedeni: Batarya aşınmış.

- ▶ Batarya paketini bir orijinal yedek parçayla değiştirin.



Yedek batarya paketlerini yetkili satıcınızdan veya servis merkezimizden ek aksesuar olarak temin edebilirsiniz.

Şarj kontrol lambası yanmıyor.

Nedeni: Batarya paketi, şarj ünitesine doğru yerleştirilmemiş.

- ▶ Batarya paketinin şarj ünitesine doğru yerleştirildiğinden emin olun.

Nedeni: Şarj kontakları kirlenmiş.

- ▶ Şarj istasyonundaki ve pil paketindeki şarj kontaklarını temizleyin.

Nedeni: Arızalı güç kaynağı.

- ▶ Fişli besleme bloğunun prize doğru şekilde bağlandığından emin olun.
- ▶ Elektrik kablosunu olası hasarlar açısından kontrol edin.

Tasfiye



Dikkat! Hatalı tasfiye durumunda çevreye zarar verebilir.

- ▶ Tasfiye etmeden önce bataryaları boşaltın!
- ▶ Cihazın usulüne uygun tasfiye edilmesi çevrenin korunmasına katkıda bulunur ve gerek insan gerekse çevre için olası tehlikeli etkileri önler.

Cihazı tasfiye ederken geçerli yasal yönetmeliklere dikkat edin.

Avrupa Birliği'nde elektrikli ve elektronik cihazların tasfiyesi hakkında bilgi:



Avrupa Birliği dahilinde, elektrikle çalıştırılan cihazların tasfiyesi, elektronik eski cihazlar hakkındaki 2012/19/AB sayılı AB Yönetmeliği'ni (WEEE) temel alan ulusal düzenlemelerle belirlenmiştir. Buna göre, cihaz belediye atıkları veya evsel atıklarla birlikte bir daha tasfiye edilemez.

Cihaz, belediyenin toplama merkezlerinde veya değerli madde geri dönüşüm merkezinde ücretsiz olarak teslim alınır.

Ürün ambalajı geri dönüştürülebilir malzemelerden oluşmaktadır. Ambalajı çevreye uyumlu şekilde tasfiye edin ve yeniden değerlendirme merkezine gönderin.

Tłumaczenie oryginalnej instrukcji obsługi – Akumulatorowa maszynka do strzyżenia, typ 1854 / 1855

Ogólne wskazówki dotyczące bezpieczeństwa

 **Prosimy o przeczytanie wszystkich wskazówek dotyczących bezpieczeństwa, przestrzeganie ich i zachowanie ich na przyszłość!**

Użytkowanie zgodne z przeznaczeniem

- Maszynki do strzyżenia włosów używać wyłącznie do strzyżenia włosów ludzkich, włosów brody i brwi.
- Maszynki do strzyżenia zwierząt używać wyłącznie do strzyżenia włosów i sierści zwierzęcej.
- Urządzenie jest przeznaczone do użytku komercyjnego.

Wymagania wobec użytkownika

- Przed pierwszym uruchomieniem przeczytać całą instrukcję obsługi i zapoznać się z budową urządzenia.
- Niniejsze urządzenie może być używane przez dzieci w wieku powyżej 14 lat oraz osoby o ograniczonych zdolnościach fizycznych, sensorycznych lub umysłowych oraz wykazujące brak doświadczenia i/lub wiedzy pod warunkiem, że będą nadzorowane lub zostaną pouczone odnośnie bezpiecznego użytkowania urządzenia oraz rozumieją wynikające z tego zagrożenia. Dzieci nie mogą bawić się tym urządzeniem. Czyszczenie oraz konserwacja leżące w gestii użytkownika nie mogą być przeprowadzane przez dzieci, chyba że pod nadzorem osoby dorosłej.
- Urządzenie należy przechowywać w miejscu znajdującym się poza zasięgiem zwierząt oraz poza wpływem warunków atmosferycznych.

Zagrożenia

 **Niebezpieczeństwo! Porażenie prądem w wyniku uszkodzenia urządzenia/wtyczki zasilacza impulsowego.**

- ▶ Nie należy używać urządzenia, jeśli nie działa poprawnie, jest uszkodzone lub wpadło do wody. W celu uniknięcia zagrożeń naprawy należy przeprowadzać wyłącznie w autoryzowanym punkcie serwisowym z zastosowaniem oryginalnych części zamiennych.

- ▶ Nigdy nie używać urządzenia z uszkodzonym kablem elektrycznym lub zasilaczem sieciowym. W celu uniknięcia zagrożenia uszkodzony kabel lub wtyczka zasilacza sieciowego mogą zostać wymienione wyłącznie w autoryzowanym punkcie serwisowym lub przez podobnie wykwalifikowaną osobę na oryginalne części zamienne.
- ▶ Napraw urządzeń elektrycznych mogą dokonywać jedynie specjaliści wykwalifikowani w dziedzinie elektrotechniki.



Niebezpieczeństwo! Ryzyko porażenia prądem na skutek wniknięcia cieczy.

- ▶ Urządzenia elektryczne należy zawsze odkładać lub przechowywać w taki sposób, aby nie mogły wpaść do wody (np. do umywalki). Urządzenie trzymać z dala od wody i innych cieczy.
- ▶ W żadnym wypadku nie dotykać urządzenia elektrycznego, które wpadło do wody ani nie wkładać rąk do wody. Natychmiast wyciągnąć wtyczkę z gniazda sieciowego.
- ▶ Przed ponownym uruchomieniem zlecić centrum serwisowemu kontrolę urządzenia.
- ▶ Używać i przechowywać urządzenie wyłącznie w suchych pomieszczeniach.



Niebezpieczeństwo wybuchu!

- ▶ Nie dokonywać prób samodzielnej wymiany ogniw akumulatorowych.
- ▶ Należy używać wyłącznie oryginalnych akumulatorów, które można zakupić w specjalistycznym sklepie lub w naszym centrum serwisowym jako wyposażenie dodatkowe.
- ▶ Nie narażać urządzenia na działanie temperatury poniżej 0°C oraz powyżej +40°C przez dłuższy czas. Unikać dłuższego naświetlania przez promienie słoneczne.



Ostrzeżenie! obrażenia spowodowane przegrzanymi nożami.

- ▶ Długie użytkowanie urządzenia może spowodować rozgrzanie noży. Regularnie przerywać użytkowanie urządzenia, aby noże mogły się ochłodzić.



Ostrzeżenie! obrażenia na skutek nieprawidłowego użytkowania.

- ▶ Nigdy nie używać urządzenia z uszkodzonym nożem.
- ▶ Przed odłożeniem urządzenia zawsze wyłączać je, gdyż na skutek drgań urządzenie może spaść.

**Ostrożnie! Szkody na skutek niewłaściwego użytkowania.**

- ▶ Eksploatować urządzenia podłączone wyłącznie do prądu o napięciu podanym na tabliczce znamionowej.
- ▶ Używać wyłącznie akcesoriów zalecanych przez producenta.
- ▶ Stosować wyłącznie zasilacz sieciowy zawarty w zakresie dostawy. Do wymiany uszkodzonych elementów zasilacza sieciowego stosować wyłącznie oryginalne części zamienne, które można nabyć w naszym centrum serwisowym.
- ▶ Nie wkładać żadnych przedmiotów w otwory urządzenia i nie dopuścić, aby przedmioty takie dostały się do urządzenia.
- ▶ Nie trzymać urządzenia za kabel, a w celu odłączenia urządzenia od sieci zawsze ciągnąć za wtyczkę, a nie za kabel ani urządzenie.
- ▶ Kabel elektryczny oraz urządzenie trzymać z dala od gorących powierzchni.
- ▶ Nie użytkować ani nie przechowywać urządzenia z przekręconym lub zagiętym kablem.

Ogólne wskazówki dla użytkownika

Informacje dotyczące korzystania z instrukcji obsługi

- ▶ Przed pierwszym zastosowaniem urządzenia należy przeczytać całą instrukcję obsługi i zrozumieć jej treść.
- ▶ Traktować instrukcję obsługi jak część produktu i przechowywać ją starannie w dostępnym miejscu.
- ▶ Niniejszą instrukcję obsługi można uzyskać także w formacie PDF. W tym celu należy skontaktować się z naszym centrum serwisowym. Deklaracji zgodności WE można zażądać od naszego centrum serwisowego również w innych językach urzędowych UE.
- ▶ W razie przekazania urządzenia osobie trzeciej należy udostępnić także instrukcję obsługi.

Wyjaśnienie symboli i wskazówek



NIEBEZPIECZEŃSTWO

Niebezpieczeństwo porażenia przez prąd elektryczny skutkujące poważnym obrażeniem ciała lub śmiercią.



NIEBEZPIECZEŃSTWO

Niebezpieczeństwo wybuchu skutkujące poważnym obrażeniem ciała lub śmiercią.



OSTRZEŻENIE

Ostrzeżenie przed możliwością doznania obrażeń ciała lub zagrożeniem dla zdrowia.



OSTROŻNIE

Informacja dotycząca niebezpieczeństwa powstania szkód rzeczowych.



Należy przestrzegać instrukcji obsługi.

Przeczytać instrukcję obsługi przed uruchomieniem urządzenia i przestrzegać wskazówek dotyczących bezpieczeństwa.



Wskazówka wraz z przydatnymi informacjami i poradami.

- ▶ Wezwanie do podjęcia działania.

1. Wykonywać czynności w opisanej kolejności.
- 2.
- 3.

Opis produktu

Nazwy elementów (rys. 1)

- A Nóż
- B Dźwignia do czyszczenia
- C Włącznik/wyłącznik
- D Regulacja długości cięcia
- E Wskaźnik naładowania akumulatora
- F Akumulator
- G Ładowarka
- H Gniazdo ładowarki
- I Kontrolka ładowania
- J Akumulator zapasowy
- K Nasadka, długość cięcia 3 mm*
- L Nasadka, długość cięcia 6 mm*
- M Nasadka, długość cięcia 9 mm*
- N Nasadka, długość cięcia 12 mm*
- O Nasadka, długość cięcia 18 mm*
- P Nasadka, długość cięcia 25 mm*
- Q Zasilacz sieciowy
- R Wtyczka do podłączenia urządzenia
- S Szczoteczka do czyszczenia
- T Oliwa do noża

* Nasadki są akcesoriami opcjonalnymi i mogą różnić się w zależności od modelu.

Dane techniczne

Ręczna część urządzenia

Napęd:	silnik DC niklowo-metalowo-wodorkowy (Ni-MH)
Akumulator:	maszynka do strzyżenia włosów do 100 min maszynka do strzyżenia zwierząt do 80 min
Czas pracy akumulatora:	ok. 280 g
Wymiary (DŁ. x SZER. x WYS.):	170 x 38 x 38 mm
Ciężar:	ok. 280 g
Emisja poziomu ciśnienia akustycznego:	maks. 66 dB(A) @ 25 cm
Drgania:	< 2,5 m/s ²

Ładowarka

Wymiary z akcesoriami (DŁ. x SZER. x WYS.):	130 x 120 x 60 mm
Ciężar:	105 g

Zasilacz sieciowy

Typ:	adapter 6000
Pobór mocy:	maks. 12 W
Napięcie robocze:	100–240 V AC / 50/60 Hz

Urządzenie jest izolowane i nie emituje zakłóceń. Urządzenie spełnia wymagania dyrektywy UE o kompatybilności elektromagnetycznej 2014/30/WE oraz dyrektywy maszynowej 2006/42/WE.

Eksploatacja

Przygotowanie

-  Zachować opakowanie celem późniejszego bezpiecznego przechowywania lub transportowania.

- ▶ Sprawdzić kompletność dostawy.
- ▶ Sprawdzić wszystkie części pod kątem ewentualnych szkód transportowych.

Bezpieczeństwo



Ostrożnie! Szkody wynikające z nieprawidłowego zasilania.

- ▶ Eksploatować urządzenie podłączone wyłączanie do prądu o napięciu podanym na tabliczce znamionowej.

Ładowanie akumulatora

W zestawie akumulatorowej maszyny do strzyżenia znajdują się dwa akumulatory. Podczas pracy urządzenia drugi akumulator można od razu ładować w ładowarce. Dzięki temu maszyna do strzyżenia włosów może być stale gotowa do pracy.

-  Przed pierwszym użyciu czas ładowania każdego akumulatora powinien wynosić około **90 minut!**

1. Podłączyć wtyczkę do podłączania urządzenia (R) zasilacza sieciowego do gniazda ładowarki (H) (rys. 2Ⓞ).
2. Zasilacz sieciowy podłączyć do gniazda sieciowego (rys. 2Ⓞ).
3. Akumulator włożyć w zagłębienie ładowarki (rys. 4). Zaczyna się proces ładowania.

- 
 - Podczas ładowania świeci się czerwona kontrolka ładowania (I).
 - Czas ładowania do osiągnięcia pełnego stanu naładowania wynosi wtedy ok. **75 minut**.
 - Drugi akumulator można pozostawić na stałe w ładowarce, w ten sposób jeden akumulator będzie zawsze naładowany.

4. Po zakończeniu ładowania, kontrolka ładowania (I) na ładowarce (G) zaczyna migać.

Praca z zasilaniem akumulatorowym

1. Włączyć urządzenie za pomocą włącznika/wyłącznika i wyłączyć po użyciu (rys. 5Ⓞ/Ⓢ).

- 
 - Po wciśnięciu włącznika/wyłącznika wskaźnik naładowania akumulatora (E) zapala się na krótko i sygnalizuje gotowość urządzenia do pracy.
 - Przy zastosowaniu jako maszyna do strzyżenia włosów urządzenie z całkowicie naładowanym akumulatorem można użytkować do **100 minut**.
 - Przy zastosowaniu jako maszyna do strzyżenia zwierząt urządzenie z całkowicie naładowanym akumulatorem można użytkować do **80 minut**.
 - Przy niewystarczającej pielęgnacji noża podany okres jego użytkowania może się znacznie skrócić.

• Gdy wskaźnik naładowania akumulatora (E) na części ręcznej urządzenia zaświeci się podczas użytkowania urządzenie dysponuje jeszcze ok. 15% swojego pełnego stanu naładowania. Konieczne jest ponowne naładowanie akumulatora. Można wykorzystać naładowany akumulator zapasowy.

Aby naładować akumulator, postępować w następujący sposób:

1. Wyłączyć urządzenie za pomocą włącznika/wyłącznika (rys. 5Ⓞ).
2. Naciśnąć boczne przyciski odblokowujące i wyciągnąć akumulator (rys. 3Ⓞ).
3. Zdjąć naładowany akumulator z ładowarki (rys. 4) i wsunąć go w urządzenie, tak aby zatrzasnął się w słyszalny sposób (rys. 3Ⓞ).
4. Włożyć pusty akumulator do ładowarki (rys. 4). Patrz rozdział **Ładowanie akumulatora**.

Obsługa

Regulacja długości cięcia

Za pomocą systemu regulacji długości cięcia, zintegrowanego z nożem, można ustawić długość cięcia w zakresie 5 pozycji od 0,7 mm do 3 mm (rys. 6).

Strzyżenie włosów przy użyciu nasadek

Urządzenie można również stosować z nasadkami.

- ▶ Celem uzyskania wymaganej długości cięcia ustawić system regulacji długości cięcia w pozycji 1 (rys. 6).



W zależności od modelu w komplecie znajdują się następujące nasadki:
długość cięcia: 3 mm, 6 mm, 9 mm, 12 mm, 18 mm oraz 25 mm.

Zakładanie / zdejmowanie nasadki

1. Wsunąć do oporu nasadkę na noż w kierunku wskazywanym przez strzałkę (rys. 7Ⓞ).
2. Nasadkę można wyjąć, wysuwając ją w kierunku wskazywanym przez strzałkę (rys. 7Ⓞ).

Utrzymanie stanu sprawności



Ostrzeżenie! obrażenia i szkody rzeczowe na skutek nieprawidłowego użytkowania.

- ▶ Przed czyszczeniem i pielęgnacją należy wyłączyć urządzenie i odłączyć od zasilania.

Czyszczenie i pielęgnacja



Niebezpieczeństwo! Ryzyko porażenia prądem na skutek wilgoci.

- ▶ Nie zanurzać urządzenia w wodzie!
- ▶ Nie dopuścić do przedostania się cieczy do wnętrza urządzenia.
- ▶ Urządzenie wolno ponownie podłączyć do zasilania tylko wtedy, gdy jest zupełnie suche.



Ostrożnie! Szkody powstające na skutek agresywnych chemikaliów.

Agresywne chemikalia mogą powodować uszkodzenie urządzenia i akcesoriów.

- ▶ Nie stosować żadnych rozpuszczalników ani środków do szorowania.
- ▶ Należy używać wyłącznie środków czyszczących i oleju do noża zalecanych przez producenta.



Akcesoria i części wymienne można nabyć w specjalistycznym sklepie lub w naszym centrum serwisowym.

- ▶ Zdjąć nasadkę (rys. 7Ⓢ) i odchylić nóż od obudowy (rys. 8Ⓢ). Za pomocą szczoteczki do czyszczenia usunąć resztki włosów z otworu w obudowie i z noża (rys. 9). Nacisnąć dodatkowo dźwignię do czyszczenia (B). W ten sposób za pomocą szczoteczki do czyszczenia (**EASY CLEANING**) można łatwo usunąć resztki włosów znajdujące się pomiędzy grzebieniem a nożem tnącym.
- ▶ Urządzenie czyścić miękką, ewentualnie lekko zwilżoną ściereczką.
- ▶ Należy zawsze utrzymywać w czystości styki ładowania na bazie ładującej oraz akumulatorze.
- ▶ Regularnie czyścić nóż za pomocą sprayu do czyszczenia.
- ▶ Oliwić nóż przy użyciu oleju do noża (rys. 10).



- ▶ W celu zapewnienia dobrych i trwałych własności tnących ważne jest, aby często oliwić nóż.
- ▶ Jeśli po dłuższym okresie użytkowania, pomimo regularnego czyszczenia i naoliwiania właściwości tnące urządzenia ulegną osłabieniu, należy wymienić nóż.

Wymiana noża

1. Wyłączyć urządzenie za pomocą włącznika/wyłącznika (rys. 5Ⓢ).
2. Odchylić nóż od obudowy w kierunku wskazanym strzałką (rys. 8Ⓢ). Usunąć nóż.
3. W celu ponownego zamocowania noża, włożyć go za pomocą haczyka do uchwytu w obudowie i wcisnąć do momentu „zaskoczenia” zapadki (rys. 8Ⓢ).

Usuwanie usterek

Nóż tnie nieprawidłowo lub wyrывa włosy.

Przyczyna: nóż jest zabrudzony lub zużyty.

- ▶ Wyczyścić i naoliwić nóż (rys. 9/10). Jeśli to nie usunie problemu, wymienić nóż (rys. 8).

Zranienie skóry

Przyczyna: zbyt silny nacisk na skórę.

- ▶ Zmniejszyć nacisk przy strzyżeniu blisko skóry.

Przyczyna: uszkodzony nóż.

- ▶ Sprawdzić, czy podczas użytkowania nie zostały uszkodzone wierzchołki ząbków i w razie potrzeby wymienić nóż.

Czas pracy z zasilaniem akumulatorowym jest zbyt krótki.

Przyczyna: nasadka i otwór obudowy są zabrudzone.

- ▶ Należy oczyścić i naoliwić nóż (rys. 9/10).

Przyczyna: akumulator jest zużyty.

- ▶ Wymienić akumulator na oryginalny akumulator zapasowy.



Zapasowe akumulatory można nabyć w specjalistycznym sklepie lub w naszym centrum serwisowym jako wyposażenie dodatkowe.

Kontrolka naładowania nie świeci się.

Przyczyna: akumulator nie jest prawidłowo umieszczony w ładowarce.

- ▶ Upewnić się, że akumulator został prawidłowo umieszczony w ładowarce.

Przyczyna: Styki ładowania są zabrudzone.

- ▶ Wyczyścić styki ładowania na bazie ładującej oraz akumulatorze.

Przyczyna: uszkodzenie zasilania.

- ▶ Upewnić się, że zasilacz sieciowy jest połączony z gniazdem sieciowym.
- ▶ Sprawdzić kabel elektryczny pod kątem ewentualnych uszkodzeń.

Utylizacja



Ostrożnie! Szkody dla środowiska w razie niewłaściwej utylizacji.

- ▶ Przed utylizacją akumulator należy całkowicie rozładować!
- ▶ Prawidłowa utylizacja służy ochronie środowiska i zapobiega potencjalnemu szkodliwemu oddziaływaniu na człowieka i środowisko.

W przypadku utylizacji urządzenia należy przestrzegać ustawowych przepisów.

Informacja dotycząca utylizacji urządzeń elektrycznych i elektronicznych we Wspólnocie Europejskiej:



Obowiązujące w obrębie Wspólnoty Europejskiej wytyczne dotyczące utylizacji urządzeń zasilanych elektrycznie opisane zostały w przepisach krajowych, które oparte są na dyrektywie UE 2012/19/WE o zużytych urządzeniach elektrycznych (WEEE). Zgodnie z nimi nie wolno wyrzucać tego typu urządzeń razem z odpadkami komunalnymi lub domowymi.

Urządzenie jest bezpłatnie odbierane w komunalnych punktach zbiórki lub przez specjalistyczne zakłady. Opakowanie produktu składa się z materiałów, które można poddać recyklingowi. Materiały te należy zutylizować w ekologiczny sposób i oddać do odpowiedniego punktu zbiórki.

Překlad originálního návodu k použití – Zastříhovač vlasů s akumulátorovým napájením
typ 1854 / 1855

Obecné bezpečnostní pokyny

 **Přečtěte si a dodržujte všechny bezpečnostní pokyny a uschovejte je!**

Použití k určenému účelu

- Zastříhovače vlasů používejte výlučně ke stříhání lidských vlasů, vousů a obočí.
- Strojky na stříhání zvířat používejte výlučně ke stříhání zvířecích chlupů a srsti.
- Tento přístroj je zkonstruován pro komerční využití.

Požadavky na uživatele

- Před prvním uvedením do provozu si bezpodmínečně přečtěte celý návod k obsluze a seznamte se s přístrojem.
- Tento přístroj smějí používat děti od 14 let a osoby se sníženými fyzickými, sensorickými nebo mentálními schopnostmi nebo s nedostatkem zkušeností a/nebo znalostí pouze pod dozorem, nebo po poučení o bezpečném použití přístroje, a poté, co porozuměly nebezpečí, která z jeho použití plynou. Nenechávejte děti, aby si s přístrojem hrály. Čištění a uživatelskou údržbu nesmí provádět děti bez dozoru.
- Přístroj odkládejte v bezpečné vzdálenosti mimo dosah zvířat, a tak aby byl chráněn před povětrnostními vlivy.

Nebezpečí

 **Nebezpečí! Zasažení elektrickým proudem z důvodu poškození přístroje/síťového zdroje se zástrčkou**

- ▶ Přístroj rovněž nepoužívejte, pokud řádně nefunguje, při poškození nebo pokud spadl do vody. Opravy nechávejte provádět výhradně v autorizovaném servisu za použití originálních náhradních dílů, předejdete tak možnému ohrožení.
- ▶ Přístroj nikdy nepoužívejte s poškozeným přívodním kabelem, respektive síťovým zdrojem se zástrčkou. Aby se zabránilo nebezpečí, smí poškozený síťový kabel, respektive síťový zdroj se zástrčkou vyměnit za originální náhradní díl pouze autorizované servisní centrum nebo podobně kvalifikovaná osoba.
- ▶ Elektrické přístroje smějí opravovat pouze odborníci se specializovaným elektrotechnickým vzděláním.



Nebezpečí! Zasažení elektrickým proudem z důvodu vniklé kapaliny.

- ▶ Elektrické přístroje vždy odkládejte nebo uchovávejte tak, aby nemohly spadnout do vody (například do umyvadla). Chraňte přístroj před vodou a jinými tekutinami.
- ▶ V žádném případě se nedotýkejte elektrického přístroje, který spadl do vody, ani se nedotýkejte vody. Ihned vytáhněte síťovou zástrčku.
- ▶ Nechte přístroj zkontrolovat v servisním centru před opětovným uvedením do provozu.
- ▶ Přístroj používejte a skladujte pouze v suchých místnostech.



Nebezpečí výbuchu!

- ▶ Nepokoušejte se samostatně provádět výměnu akumulátorových článků.
- ▶ Používejte výhradně originální akumulátorové jednotky, které si můžete objednat u svého prodejce nebo přes naše servisní středisko jako další příslušenství.
- ▶ Přístroj nevystavujte delší dobu teplotám pod 0°C nebo nad +40°C. Zamezte přímému působení slunečního záření.



Varování! Úrazy způsobené přehřátými stříhacími bloky

- ▶ Stříhací blok se může při dlouhotrvajícím používání přístroje zahřívat. Prerušujte pravidelně používání přístroje, aby se mohla stříhací hlavice ochladit.



Varování! Nebezpečí úrazu následkem nesprávné manipulace.

- ▶ Nikdy nepoužívejte přístroj, pokud je stříhací blok poškozený.
- ▶ Před odložením přístroj vždy vypněte, následkem vibrací může dojít k pádu přístroje.



Opatrně! Nebezpečí poškození následkem nesprávné manipulace.

- ▶ Přístroj používejte pouze na napětí uvedené na typovém štítku.
- ▶ Používejte pouze výrobcem doporučené příslušenství.
- ▶ Používejte výhradně síťový napájecí zdroj, který je součástí balení. Vadné síťové zdroje se zástrčkou vyměňte pouze za originální náhradní díly, které můžete objednávat v našem servisním centru.
- ▶ Do otvorů v přístroji nikdy nestrkejte nebo nenechejte do nich zapadnout jakékoliv předměty.
- ▶ Přístroj nenoste za síťový kabel a pro odpojení od sítě zatáhněte vždy za zástrčku a nikoli za kabel nebo za přístroj.

- ▶ Přívodní kabel a přístroj chraňte před horkými povrchy.
- ▶ Přístroj nenabíjejte ani nepoužívejte se zkrouceným nebo zalomeným kabelem.

Obecné pokyny pro uživatele

Informace o použití návodu k obsluze

- ▶ Dříve než výrobek poprvé použijete, musíte si přečíst kompletní návod k obsluze a porozumět jeho obsahu.
- ▶ Považujte návod k obsluze za součást výrobku a dobře jej uschovejte na dostupném místě.
- ▶ Tento návod k použití si můžete vyžádat v našem servisním centru i ve formě pdf-souboru. Na požádání můžete v našem servisním centru získat ES-prohlášení o shodě i v jiných úředních jazycích EU.
- ▶ Pokud budete výrobek předávat dalšímu uživateli, předejte mu také návod k obsluze.

Vysvětlení symbolů a pokynů



NEBEZPEČÍ

Nebezpečí úrazu elektrickým proudem s následkem vážného nebo smrtelného úrazu.



NEBEZPEČÍ

Nebezpečí exploze s následkem vážného nebo smrtelného úrazu.



VÝSTRAHA

Výstraha před možným nebezpečím úrazu nebo zdravotním rizikem.



OPATRŇE

Upozornění na nebezpečí vzniku hmotných škod.



Dodržujte návod k použití

Před uvedením do provozu přečtěte návod k použití a dbejte na bezpečnostní pokyny.



Upozornění s užitečnými informacemi a tipy.

- ▶ Výzva k provedení určitých kroků.

1. Kroky provádějte v popsaném pořadí
- 2.
- 3.

Popis výrobku

Označení součástí (obr. 1)

- A Stříhací blok
- B Čisticí páčka
- C Tlačítko pro zapnutí/vypnutí
- D Nastavení délky stříhání
- E Kontrolka kapacity
- F Akumulátorová jednotka
- G Nabíjecí stanice
- H Zdiřka nabíjecí stanice
- I Kontrolka dobíjení
- J Výměnná akumulátorová jednotka
- K Hřebenový nástavec, délka stříhání 3 mm*
- L Hřebenový nástavec, délka stříhání 6 mm*
- M Hřebenový nástavec, délka stříhání 9 mm*
- N Hřebenový nástavec, délka stříhání 12 mm*
- O Hřebenový nástavec, délka stříhání 18 mm*
- P Hřebenový nástavec, délka stříhání 25 mm*
- Q Síťový zdroj se zástrčkou
- R Přípojná zástrčka přístroje
- S Čisticí kartáček
- T Olej na stříhací blok

* Hřebenové nástavce patří k volitelnému příslušenství a mohou se lišit podle daného modelu.

Technické údaje

Ruční přístroj

Pohon:	motor na stejnosměrný proud
Akumulátor:	akumulátor NiMH
Provozní doba akumulátorů:	zastříhovač vlasů max. 100 min. zastříhovač chlupů pro zvířata až 80 min.
Rozměry (DxŠxV):	170 x 38 x 38 mm
Hmotnost:	cca 280 g
Hladina emise akustického tlaku:	max. 66 dB(A) @ 25 cm
Vibrace:	< 2,5 m/s ²

Nabíjecí stanice

Rozměry s příslušenstvím (DxŠxV):	130 x 120 x 60 mm
Hmotnost:	105 g

Síťový zdroj se zástrčkou

Typ:	adaptér 6000
Příkon:	max. 12 W
Provozní napětí:	100 – 240 V AC / 50/60 Hz

Přístroj je izolován a odrušen. Přístroj splňuje požadavky směrnice EU o elektromagnetické kompatibilitě 2014/30/ES a směrnice o strojních zařízeních 2006/42/ES.

Provoz

Příprava

-  Uschovejte obalový materiál z důvodu pozdějšího bezpečného skladování nebo přepravy.
- ▶ Zkontrolujte úplnost dodávky.
- ▶ Zkontrolujte všechny součásti, zda nedošlo během přepravy k jejich poškození.

Bezpečnost



Opatrně! Poškození následkem použití nesprávného zdroje napětí.

- ▶ Přístroj používejte pouze na napětí uvedené na typovém štítku.

Nabíjení akumulátoru

Rozsah dodávky tohoto akumulátorového zastříhovače vlasů obsahuje dvě akumulátorové jednotky. Je-li přístroj v provozu, druhá akumulátorová jednotka se mezi tím znovu nabije v nabíjecím stojánku. Tak je zastříhovač vlasů stále připraven k použití.

-  Před prvním použitím je nutné nabít akumulátorovou jednotku po dobu asi **90 minut!**

1. Zapojte přípojnou zástrčku přístroje (R) napájecího zdroje do zdířky nabíjecí stanice (H) (obr. 2Ⓞ).
2. Zapojte síťový zdroj do zásuvky (obr. 2Ⓞ).
3. Akumulátorovou jednotku zasuňte do drážky nabíjecí stanice (obr. 4). Začne proces nabíjení.

- 
 - Během nabíjení svítí červená kontrolka dobíjení (I).
 - Doba nabíjení až k dosažení plné kapacity je přibližně **75 minut**.
 - Druhá akumulátorová jednotka může být trvale ponechána v nabíjecí stanici, tak budete mít vždy k dispozici nabíý akumulátor.

4. Po ukončení nabíjení začne blikat kontrolka nabíjení (I) na nabíjecí stanici (G).

Provoz s akumulátorem

1. Tlačítkem pro zapnutí/vypnutí přístroj zapněte a po použití jej vypněte (obr. 5Ⓞ/Ⓞ).

- 
 - Po posunutí tlačítka pro vypnutí a zapnutí se krátce rozsvítí kontrolka kapacity (E), která signalizuje připravenost přístroje k použití.
 - Jako zastříhovač vlasů může být přístroj v provozu až **100 minut** při plně nabitém akumulátoru.
 - Jako zastříhovač chlupů pro zvířata může být přístroj v provozu až **80 minut** při plně nabitém akumulátoru.
 - Při nedostatečné péči o stříhací blok se může výrazně zkrátit doba běhu.
 - Pokud se během provozu na přístroji rozsvítí kontrolka kapacity (E), zbývá ještě cca 15% zbytkové kapacity akumulátoru. Je nutné znovu nabít akumulátorovou jednotku. Nyní můžete použít nabitou náhradní akumulátorovou jednotku.

Při opětovném nabíjení akumulátoru postupujte následujícím způsobem:

1. Vypněte přístroj tlačítkem pro zapnutí/vypnutí (obr. 5Ⓞ).
2. Stiskněte boční odblokovací tlačítka a vyjměte akumulátorovou jednotku (obr. 3Ⓞ).
3. Vyjměte nabitou akumulátorovou jednotku (obr. 4) a zasuňte ji do přístroje tak, aby slyšitelně zaskočila (obr. 3Ⓞ).
4. Zasuňte prázdnou akumulátorovou jednotku do nabíjecí stanice (obr. 4). Viz oddíl **nabíjení akumulátoru**.

Obsluha

Nastavení délky stříhání

Prostřednictvím nastavení délky stříhání, které je integrováno do stříhacího bloku, můžete nastavit délku stříhání v 5 pozicích od 0,7 mm do 3 mm (obr. 6).

Stříhání s hřebenovými nástavci

Přístroj můžete také používat s hřebenovými nástavci.

- ▶ Pro dosažení dané délky stříhání, nastavte délku stříhání na pozici 1 (obr. 6).

-  Následující hřebenové nástavce jsou součástí dodávky v závislosti na modelu:
3 mm, 6 mm, 9 mm, 12 mm, 18 mm a 25 mm délky stříhu.

Nasazení/sejmutí hřebenového nástavce

1. Hřebenový nástavec nasuňte na stříhací blok ve směru šipky až na doraz (obr. 7Ⓞ).
2. Hřebenový nástavec můžete sejmut posunutím ve směru šipky (obr. 7Ⓞ).

Údržba



Varování! Nebezpečí úrazu a poškození následkem nesprávné manipulace.

- ▶ Před zahájením všech čistících a údržbových prací přístroj vypněte a odpojte ho od napájení.

Čištění a péče



Nebezpečí! Zasažení elektrickým proudem z důvodu vniklé kapaliny.

- ▶ Nenamáčejte přístroj do vody!
- ▶ Zabraňte vniknutí kapaliny dovnitř přístroje.
- ▶ Připojte přístroj opět k elektrickému napájení až po jeho úplném vyschnutí.



Opatrně! Poškození agresivními chemikáliemi.

- Agresivní chemikálie mohou poškodit přístroj a příslušenství.
- ▶ Nepoužívejte žádná rozpouštědla ani čistící píský.
- ▶ Používejte pouze výrobcem doporučené čistící prostředky a olej na stříhací blok.

-  Příslušenství a náhradní díly objednávejte u svého prodejce nebo v našem servisním středisku.

- ▶ Vyměte hřebenový nástavec (obr. 7Ⓢ) a stříhací blok odklopte z tělesa (obr. 8Ⓢ). Čističím kartáčem odstraňte zbytky vlasů z otvoru krytu a stříhacího nástavce (obr. 9). Stiskněte také čističí páčku (B). Zbytky vlasů mezi stříhacím hřebem a stříhacím nožem můžete jednoduše odstranit čističím kartáčem (**EASY CLEANING**).
- ▶ Přístroj otřete je měkky, případně lehce navlhčeným hadříkem.
- ▶ Nabíjecí kontakty na nabíjecí stanici a na akupacku udržujte vždy čisté.
- ▶ Pravidelně čistěte stříhací nástavec hygienickým sprejem.
- ▶ Stříhací blok namažte olejem na stříhací blok (obr. 10).



- ▶ Pro dobrý a dlouhodobý stříhací výkon je důležité stříhací blok často olejovat.
- ▶ Pokud po delším používání i přes pravidelné čištění a olejování stříhací výkon klesne, měli byste stříhací blok vyměnit.

Výměna stříhacího bloku

1. Vypněte přístroj tlačítkem pro zapnutí/vypnutí (obr. 5Ⓢ).
2. Stříhací blok odstraňte z krytu zatlačením ve směru šipky (obr. 8Ⓢ). Odstraňte stříhací blok.
3. Při opětovném použití stříhací blok nasadte hákem do úchyty na krytu a zatlačte jej k pouzdru, až zaklapne (obr. 8Ⓢ).

Odstranění problémů

Stříhací blok stříhá špatně nebo vlasy trhá.

Příčina: Stříhací blok je znečištěný nebo opotřebený.

- ▶ Vyčistěte a namažte olejem stříhací blok (obr. 9/10), pokud se tím problém neodstraní, vyměňte stříhací blok (obr. 8).

Poranění pokožky

Příčina: Příliš silný přítlak na pokožku.

- ▶ Snižte přítlak při stříhání blízko pokožky.

Příčina: Poškozený stříhací blok.

- ▶ Zkontrolujte, zda se při používání nepoškodily hroty zubů a také vyměňte stříhací blok.

Akumulátor vydrží příliš krátkou dobu.

Příčina: Stříhací nástavec a otvor krytu jsou znečištěny.

- ▶ Stříhací blok vyčistěte a namažte (obr. 9/10).

Příčina: Akumulátor je opotřebený.

- ▶ Nahradeť akumulátorovou jednotku originálním náhradním dílem.



Náhradní akumulátorovou jednotku můžete objednat u svého prodejce nebo v našem servisním středisku jako další příslušenství.

Kontrolka kapacity akumulátoru nesvíti.

Příčina: Akumulátorová jednotka není správně umístěna v nabíjecí stanici.

- ▶ Zajistěte, aby byla akumulátorová jednotka správně umístěna v nabíjecí stanici.

Příčina: Nabíjecí kontakty jsou znečištěné.

- ▶ Vyčistěte nabíjecí kontakty na nabíjecí stanici a na akupacku.

Příčina: Vadné napájení.

- ▶ Ujistěte se, že je síťový zdroj spojen se zásuvkou.
- ▶ Zkontrolujte, zda nedošlo k případnému poškození přívodního kabelu.

Odstranění a likvidace



Pozor! Poškození životního prostředí při nesprávné likvidaci.

- ▶ Akumulátory před likvidací vybit!
- ▶ Řádná likvidace slouží k ochraně životního prostředí a brání možným škodlivým účinkům na člověka a životní prostředí.

Při likvidaci dodržujte příslušné legislativní předpisy.

Informace o likvidaci elektrických a elektronických přístrojů v ES:



V rámci Evropského společenství se u elektricky poháněných přístrojů řídí likvidace národními ustanoveními, která jsou založena na směrnici EU 2012/19/EC o použitých elektronických přístrojích (WEEE). Podle tohoto ustanovení nesmíte přístroj likvidovat spolu s komunálním nebo domovním odpadem. Přístroj zdarma odevzdejte do komunální sběry odpadu nebo do sběrného dvora. Balení produktu se skládá z recyklovatelných materiálů. Likvidujte je ekologicky a recyklujte je.

Všeobecné bezpečnostné upozornenia

 **Prečítajte si a dodržiavajte všetky bezpečnostné pokyny a uschovajte ich!**

Použite v súlade s určením

- Strihače vlasov používajte výlučne na strihanie ľudských vlasov, fúzov a obočia.
- Strojčeky na strihanie zvierat používajte výlučne na strihanie zvieracej srsti a kožušiny.
- Tento prístroj je skonštruovaný na používanie v priemyselnej oblasti.

Požiadavky na používateľa

- Pred prvým uvedením do prevádzky si prečítajte celý návod na obsluhu a oboznámte sa s prístrojom.
- Tento prístroj môžu používať deti staršie ako 14 rokov, ako aj osoby so zníženými telesnými, sensorickými alebo duševnými schopnosťami alebo nedostatkom skúseností a/alebo vedomostí v tom prípade, ak bude na ne dohliadať iná osoba, alebo ak od nej dostali pokyny týkajúce sa bezpečného používania prístroja a porozumeli nebezpečenstvám vyplývajúcich z používania tohto prístroja. Deti sa nesmú hrať s prístrojom. Čistenie a údržbu prostredníctvom používateľa deti nesmú vykonávať, iba vtedy áno, ak sa na ne dohliada.
- Prístroj uchovávajte mimo dosahu zvierat a pred vplyvmi počasia.

Ohrozenia

 **Nebezpečenstvo! Zásah elektrickým prúdom v dôsledku poškodenia prístroja/sieťového adaptéra.**

- ▶ Nepoužívajte prístroj, ak nefunguje riadne, ak je poškodený, alebo ak spadol do vody. Opravy nechajte vykonávať výlučne autorizovanému servisnému stredisku za použitia originálnych náhradných dielov, aby ste tak zabránili ohrozeniam.
- ▶ Nikdy nepoužívajte prístroj s poškodeným elektrickým káblom resp. sieťovým adaptérom. Poškodený sieťový kábel, resp. sieťový adaptér smie vymeniť len autorizované servisné stredisko alebo podobne kvalifikovaná osoba za originálny náhradný kábel, aby sa zabránilo ohrozeniam.
- ▶ Elektrické prístroje smú opravovať iba odborne spôsobilé osoby s elektrotechnickým vzdelaním.

**Nebezpečenstvo! Zásah elektrickým prúdom v dôsledku vniknutej kvapaliny.**

- ▶ Elektrické prístroje vždy odložte resp. uschovajte tak, aby nemohli spadnúť do vody (napr. do umývadla). Prístroj držte mimo dosahu vody a iných kvapalín.
- ▶ V žiadnom prípade sa nedotýkajte elektrického prístroja, ktorý spadol do vody, ani sa ho nedotýkajte z vody. Okamžite vytiahnite sieťovú zástrčku.
- ▶ Pred opätovným uvedením do prevádzky nechajte prístroj skontrolovať v servisnom stredisku.
- ▶ Prístroj používajte a uschovávajte iba v suchých priestoroch.

**Nebezpečenstvo výbuchu!**

- ▶ Nepokúšajte sa vymeniť akumulátorové články svojpomocne.
- ▶ Používajte výlučne originálne akupaky, ktoré si môžete zakúpiť cez vášho predajcu alebo naše servisné centrum ako ďalšie príslušenstvo.
- ▶ Prístroj nevystavujte dlhší čas teplotám nižším ako 0°C alebo vyšším ako +40°C. Zabráňte priamemu slnečnému žiareniu.

**Výstraha! Zranenia v dôsledku prehriatych strihacích blokov.**

- ▶ Dlhotrvajúcim používaním prístroja sa môže strihací blok zohriať. Používanie pravidelne prerušujte, aby ste dali vychladiť strihací blok.

**Výstraha! Zranenia v dôsledku neodbornej manipulácie.**

- ▶ Nikdy nepoužívajte prístroj s poškodeným strihacím blokom.
- ▶ Vypnite prístroj vždy pred jeho odložením, pretože prístroj môže spadnúť v dôsledku vibrácií.

**Pozor! Poškodenie v dôsledku neodbornej manipulácie.**

- ▶ Prístroj používajte výlučne s napätím uvedeným na typovom štítku.
- ▶ Používajte výlučne výrobcom odporúčané príslušenstvo.
- ▶ Používajte výlučne sieťový adaptér obsiahnutý v balení. Chybné sieťové adaptéry vymieňajte iba za originálne náhradné diely, ktoré si môžete zakúpiť cez naše servisné strediská.
- ▶ Nikdy nestrkajte ani nenechajte spadnúť predmety do otvorov prístroja.
- ▶ Prístroj nenoste za sieťový kábel a na odpojenie od elektrickej siete ťahajte vždy za zástrčku a nie za kábel alebo prístroj.
- ▶ Elektrický kábel a prístroj držte mimo dosahu horúcich plôch.

- Prístroj neprevádzkujte, resp. neuschovávajújte s pretočeným alebo prelomeným elektrickým káblom.

Všeobecné pokyny pre používateľa

Informácie o používaní návodu na obsluhu

- Pred prvým uvedením prístroja do prevádzky je nutné prečítať si celý návod na obsluhu a porozumieť jeho obsahu.
- Návod na obsluhu vnímajte ako súčasť výrobku a dobre ho uschovajte na dostupnom mieste.
- Tento návod na obsluhu môžete vyžiadať z nášho servisného strediska aj ako PDF súbor. ES-vyhlásenie o zhode môžete od nášho servisného centra vyžiadať aj v ďalších úradných jazykoch EÚ.
- Pri postúpení tohto prístroja iným osobám odovzdajte aj tento návod na obsluhu.

Vysvetlivky symbolov a upozornení



NEBEZPEČENSTVO

Nebezpečenstvo v dôsledku zásahu elektrickým prúdom s následkom ťažkého zranenia alebo smrti.



NEBEZPEČENSTVO

Nebezpečenstvo výbuchu s následkom ťažkého zranenia alebo smrti.



VÝSTRAHA

Výstraha pre možným zranením alebo zdravotným rizikom.



POZOR

Upozornenie na nebezpečenstvo vecných škôd.



Dodržiavanie návodu na obsluhu

Pred uvedením prístroja do prevádzky si prečítajte návod na obsluhu a dodržiavajte bezpečnostné pokyny.



Upozornenie na užitočné informácie a tipy.

- Poukazuje na výzvu na konanie.

1. Vykonaňte tieto činnosti v uvedenom poradí.
- 2.
- 3.

Opis výrobku

Názvy dielov (obr. 1)

- A Strihač blok
- B Čistiaca páka
- C Zapínač/vypínač
- D Prestavovanie dĺžky strihania
- E Indikátor kapacity
- F Akupak
- G Nabijacia stanica
- H Zdieľka nabijacej stanice
- I Kontrolka stavu nabitia
- J Výmenný akupak
- K Hrebeňový nadstavec, dĺžka strihania 3 mm*
- L Hrebeňový nadstavec, dĺžka strihania 6 mm*
- M Hrebeňový nadstavec, dĺžka strihania 9 mm*
- N Hrebeňový nadstavec, dĺžka strihania 12 mm*
- O Hrebeňový nadstavec, dĺžka strihania 18 mm*
- P Hrebeňový nadstavec, dĺžka strihania 25 mm*
- Q Sieťový adaptér
- R Pripojovacia zástrčka prístroja
- S Čistiaca kefka
- T Olej pre strihač blok

* Hrebeňové nadstavce sú voliteľné príslušenstvo a môžu sa odlišovať podľa modelu.

Technické údaje

Ručný prístroj

Pohon:	jednosmerný motor
Akumulátor:	Ni-MH akumulátor
Dobrá prevádzky s akumulátorom:	strihač vlasov až 100 min strihač na zvieracia srst' až 80 min
Rozmery (d x š x v):	170 x 38 x 38 mm
Hmotnosť:	cca 280 g
Emisná hladina akustického tlaku:	max. 66 dB(A) @ 25 cm
Vibrácie:	< 2,5 m/s ²

Nabijacia stanica

Rozmery	
s príslušenstvom (d x š x v):	130 x 120 x 60 mm
Hmotnosť:	105 g

Sieťový adaptér

Typ:	adaptér 6000
Príkon:	max. 12 W
Prevádzkové napätie:	100 – 240 V AC / 50/60 Hz

Prístroj je ochranné izolovaný a odrušený. Splňa požiadavky EÚ smernice 2014/30/ES o elektromagnetickej kompatibilite a smernice 2006/42/ES o strojových zariadeniach.

Prevádzka**Príprava**

 Uschovajte obalový materiál na neskoršie bezpečné uskladnenie alebo prepravu.

- ▶ Skontrolujte úplnosť rozsahu dodávky.
- ▶ Skontrolujte všetky diely na prípadné poškodenie pri preprave.

Bezpečnosť

Pozor! Poškodenie v dôsledku nesprávneho napätového napájania.

- ▶ Prístroj používajte výlučne s napätím uvedeným na typovom štítku.

Nabíjanie akumulátora

Rozsah dodávky tohto akumulátorového strihača vlasov obsahuje dva akupaky. Zatiaľ čo je prístroj v prevádzke, nabíjajú sa už druhý akupak v nabíjacom stojane. Tak je strihač vlasov vždy pripravený na prevádzku.

 Pred prvým uvedením do prevádzky je potrebná doba nabíjania akupaku cca **90 minút!**

1. Pripojovací zástrčku prístroja (R) zástrčkovej sieťovej časti zastrčte do zdierky nabíjacieho stojana (H) (obr. 2ⓐ).
2. Zástrčkovú sieťovú časť zastrčte do zásuvky (obr. 2ⓐ).
3. Zastrčte akupak do vybratia nabíjacieho stojana (obr. 4). Proces nabíjania začína.

 · Počas nabíjacieho procesu svieti červený indikátor stavu nabíjania (I).

· Doba nabíjania až po dosiahnutí úplnej kapacity činí potom cca **75 minút**.

· Druhý akupak sa môže neustále ponechať v nabíjacom stojane, tým je k dispozícii vždy jeden nabitý akumulátor.

4. Keď je proces nabíjania ukončený, začne kontrolka stavu nabíjania (I) nabíjacieho stojana (G) blikať.

Akumulátorová prevádzka

1. Zapnite prístroj pomocou zapínača/vypínača a po použití ho vypnite (obr. 5ⓐ/ⓑ).

 · Pri stlačení zapínača/vypínača sa kapacitný indikátor (E) krátko rozsvieti a signalizuje pripravenosť prístroja na použitie.

· Pri použití ako strihač vlasov sa môže prístroj prevádzkovať pri plne nabitom akumulátore až **100 minút**.

· Pri použití ako strihač na zvieraciu srst sa môže prístroj prevádzkovať pri plne nabitom akumulátore až **80 minút**.

· Pri nedostatočnej údržbe strihacieho bloku sa môže značne znížiť životnosť.

· Keď sa kapacitný indikátor (E) na ručnom prístroji počas prevádzky rozsvieti, zvyšková kapacita je ešte cca 15 %. Je potrebné opätovné nabitie akupaku. Teraz môžete použiť nabitý náhradný akupak.

Pre opätovné nabitie akupaku postupujte nasledovne:

1. Vypnite prístroj pomocou zapínača/vypínača (obr. 5ⓐ).
2. Stlačte bočné odblokovacie tlačidlá a vyberte akupak (obr. 3ⓐ).
3. Vyberte nabitý akupak (obr. 4) a zasuňte ho do prístroja, až počuteľne zaskočí (obr. 3ⓐ).
4. Zastrčte prázdny akupak do nabíjacieho stojana (obr. 4). Pozri odsek **Nabíjanie akupaku**.

Obsluha**Nastavenie dĺžky strihania**

Cez prestavovanie dĺžky strihania integrované v strihacom bloku sa môže nastaviť 5 poloh dĺžky strihania od 0,7 mm do 3 mm (obr. 6).

Strihanie s hrebeňovými nastavcami

Prístroj sa môže prevádzkovať aj s hrebeňovými nastavcami.

- ▶ Ak chcete dosiahnuť uvedenú dĺžku strihania, nastavte prestavovanie dĺžky strihania do polohy 1 (obr. 6).



Súčasťou dodávky sú podľa modelu nasledujúce hrebeňové nastavce:
dĺžka strihania 3 mm, 6 mm, 9 mm, 12 mm, 18 mm a 25 mm.

Nasadenie/odoberatie hrebeňového nastavca

1. Hrebeňový nastavec nasuňte v smere šípky až na doraz na strihací blok (obr. 7ⓐ).
2. Hrebeňový nastavec sa dá vybrať posunutím v smere šípky (obr. 7ⓑ).

Údržba

Výstraha! Poranenia a vecné škody v dôsledku neodbornej manipulácie.

- ▶ Pred začiatkom všetkých čistiacich a údržbových prác prístroj vypnite a odpojte ho od napájania.

Čistenie a starostlivosť

Nebezpečenstvo! Záseh elektrickým prúdom v dôsledku vniknutej kvapaliny.

- ▶ Prístroj neponarajte do vody!
- ▶ Nenechajte do prístroja vniknúť žiadne kvapaliny.
- ▶ Prístroj pripojte do elektrickej siete až po úplnom vysušení prístroja.



Pozor! Poškodenie v dôsledku agresívnych chemikálií.

- Agresívne chemikálie môžu poškodiť prístroj a príslušenstvo.
- ▶ Nepoužívajte žiadne rozpúšťadlá ani drhnuce prostriedky.
 - ▶ Používajte výlučne výrobcom odporúčané čistiace prostriedky a olej na strihací blok.



Príslušenstvo a náhradné diely si môžete zakúpiť cez vášho predajcu alebo naše servisné stredisko.

- ▶ Odoberte hrebeňový nadstavec (obr. 7Ⓢ) a vyklopte strihací blok z telesa (obr. 8Ⓢ). Pomocou čistiacej kefy odstráňte zvyšky vlasov z otvoru telesa a strihacieho bloku (obr. 9). Navyše zatlačte čistiacu páku (B). Takto môžete jednoducho odstrániť zvyšky vlasov medzi strihacím hrebeňom a strihacím nožom s čistiacou kefou (**EASY CLEANING**).
- ▶ Prístroj utierajte iba mäkkou, prípadne mierne navlhčenou handrou.
- ▶ Nabíjacie kontakty na nabíjacej stanici a akupaku udržiavajte vždy čisté.
- ▶ Strihací blok čistite pravidelne hygienickým sprejom.
- ▶ Naolejujte strihací blok olejom na strihací blok (obr. 10).



- ▶ Pre dobrý a dlho trvajúci strihací výkon je dôležité strihací blok často olejovať.
- ▶ Ak po dlhšej dobe používania napriek pravidelnému čisteniu a olejovaniu strihací výkon poľavuje, mal by sa strihací blok vymeniť.

Výmena strihacieho bloku

1. Vypnite prístroj pomocou zapínača/vypínača (obr. 5Ⓢ).
2. Odtlačte strihací blok od telesa v smere šípky (obr. 8Ⓢ). Odstráňte strihací blok.
3. Na opätovné nasadenie strihacieho bloku ho nasadzte s háčikom do uchytenia na telesa a zatlačte k telesu až po zaskočenie (obr. 8Ⓢ).

Odstraňovanie porúch

Strihací blok zle strihá alebo trhá.

Príčina: Strihací blok je znečistený alebo opotrebovaný.

- ▶ Vyčistite strihací blok (obr. 9/10), ak sa tým problém nepodarí odstrániť, vymeňte strihací blok (obr. 8).

Poranenie pokožky

Príčina: Príliš silný prítlak na pokožku.

- ▶ Znížte prítlak pri strihaní v blízkosti pokožky.

Príčina: Poškodený strihací blok

- ▶ Skontrolujte, či používaním nedošlo k poškodeniu hrotov zubov a v prípade potreby vymeňte strihací blok.

Doba chodu na akumulátor je príliš krátka.

Príčina: Strihací blok a otvor telesa sú znečistené.

- ▶ Vyčistite a naolejujte strihací blok (obr. 9/10).

Príčina: Akumulátor je opotrebovaný.

- ▶ Akupak vymeňte za originálny náhradný diel.



Náhradný akupak môžete zakúpiť cez vášho predajcu alebo naše servisné stredisko.

Kontrolka stavu nabitia nesvieti.

Príčina: Akupak nie je správne umiestnený v nabíjacom stojane.

- ▶ Zabezpečte, aby bol akupak správne umiestnený v nabíjacom stojane.

Príčina: Nabíjacie kontakty sú znečistené.

- ▶ Vyčistite nabíjacie kontakty na nabíjacej stanici a akupaku.

Príčina: Chybné napájanie.

- ▶ Zabezpečte, aby bol sieťový adaptér spojený so zásuvkou.
- ▶ Skontrolujte elektrický kábel na prípadné poškodenia.

Likvidácia



Pozor! Poškodenie životného prostredia pri nesprávnej likvidácii.

- ▶ Akumulátory pred likvidáciou vybité!
- ▶ Riadna likvidácia slúži ochrane životného prostredia a zabraňuje možným škodlivým účinkom na človeka a životné prostredie.

V prípade likvidácie prístroja dodržiavajte príslušné zákonné predpisy.

Informácie o likvidácii elektrických a elektronických prístrojov v Európskom hospodárskom spoločenstve:



V rámci Európskeho spoločenstva je likvidácia elektricky poháňaných prístrojov predpísaná národnými ustanoveniami, ktoré sú založené na EÚ smernici 2012/19/ES o odpade z elektrických a elektronických zariadení (OEEZ). Prístroj sa nesmie zlikvidovať do komunálneho alebo domového odpadu.

Prístroj prevezmú bezplatne komunálne zberné miesta resp. zberne druhotných surovín.

Obal výrobku pozostáva z recyklovateľných materiálov. Zlikvidujte ho odborne a odovzdajte ho na recykliáciu.

Opće sigurnosne upute

 **Pročitajte i sačuvajte ove upute.**

Namjenska uporaba

- Šišači za kosu namijenjeni su isključivo skraćivanju ljudske kose, brade i obrva.
- Aparati za šišanje krzna namijenjeni su isključivo skraćivanju životinjskih vlasi i krzna.
- Ovaj uređaj je predviđen za profesionalnu primjenu.

Kriteriji koje mora ispunjavati korisnik

- Prije prve primjene treba pročitati kompletne upute za uporabu i upoznati se s aparatom.
- Djeca starija od 14 godina, osobe sa smanjenim tjelesnim, osjetilnim ili mentalnim sposobnostima kao i one s nedostatnim iskustvom i znanjem smiju rukovati ovim aparatom samo uz nadzor ili nakon upućivanja u njegovu sigurnu upotrebu i možebitne povezane opasnosti. Djeca se ne smiju igrati uređajem. Djeca ne smiju čistiti i održavati uređaj bez nadzora odraslih.
- Uređaj treba držati izvan dohvata životinja i zaštititi od vremenskih utjecaja.

Opasnosti

 **Opasnost! Strujni udar uslijed oštećenja aparata i/ili jedinice za napajanje.**

- ▶ Nemojte koristiti uređaj ako ne radi propisno, ako je oštećen ili nakon što je pao u vodu. Kako biste eventualne opasnosti sveli na najmanju moguću mjeru, popravke prepustite isključivo ovlaštenom servisnom centru uz primjenu originalnih dijelova.
- ▶ Nipošto nemojte koristiti uređaj s oštećenim strujnim kabelom odnosno oštećenom jedinicom za napajanje. Oštećen strujni kabel odnosno jedinicu za napajanje smije iz sigurnosnih razloga zamijeniti samo stručno osoblje ovlaštenog servisnog centra ili stručnjak odgovarajuće kvalifikacije i to isključivo originalnim rezervnim dijelom.
- ▶ Električne uređaje smiju popravljati samo stručno osposobljeni električari.

**Opasnost! Opasnost od strujnog udara u slučaju prodiranja tekućine u uređaj.**

- ▶ Električne uređaje uvijek ostavljajte odnosno spremajte tako da ne mogu pasti u vodu (npr. u umivaonik). Čuvajte uređaj dalje od vode i drugih tekućina.
- ▶ Elektrouređaj koji je pao u vodu nipošto ne pokušavajte rukama izvaditi van. Smjesta izvucite strujni utikač.
- ▶ Prije ponovnog uključivanja predajte ga servisnom centru radi provjere.
- ▶ Uređaj čuvajte i koristite samo u suhim prostorijama.

**Opasnost od eksplozije!**

- ▶ Ne pokušavajte sami zamijeniti baterijske ćelije.
- ▶ Koristite isključivo originalne kompletne baterije, koje možete kao dopunski pribor nabaviti u ovlaštenim trgovinama i preko naših servisnih centara.
- ▶ Ne izlažite uređaj duže vrijeme temperaturama ispod 0°C i iznad +40°C. Izbjegavajte izravno sunčevo zračenje.

**Upozorenje! Opasnost od ozljeđivanja pregrijanim oštricama.**

- ▶ Nakon dugotrajnog rada uređaja oštrice se mogu zagrijati. Povremeno isključujte uređaj kako bi se oštrice ohladile.

**Upozorenje! Opasnost od ozljeđivanja uslijed nestručnog rukovanja.**

- ▶ Nipošto nemojte koristiti uređaj s oštećenim oštricama.
- ▶ Prije odlaganja uvijek isključite uređaj, budući da zbog vibriranja može pasti.

**Oprez! Opasnost od oštećenja uslijed nestručnog rukovanja.**

- ▶ Uređaj smije raditi samo na naponu koji je naznačen na natpisnoj pločici.
- ▶ Koristite isključivo onaj pribor kojeg preporučuje proizvođač.
- ▶ Koristite se isključivo priloženom jedinicom za napajanje. Neispravne jedinice za napajanje smiju se zamijeniti samo originalnim komponentama koje se mogu nabaviti u našim servisnim centrima.
- ▶ U otvore uređaja nemojte gurati nikakve predmete i ne dopustite da u njih nešto upadne.
- ▶ Nemojte nositi uređaj držeći ga za kabel, a pri odvajanju s električne mreže obvezno ga primite za utikač, a ne za kabel ili sam uređaj.

- ▶ Držite kabel i uređaj dalje od vrućih površina.
- ▶ Nemojte koristiti niti čuvati uređaj s upredenim ili presavijenim kabelom.

Opće napomene za korisnike

Informacije o primjeni uputa za uporabu

- ▶ Ove upute za uporabu moraju se u potpunosti pročitati i razumjeti prije prvog uključivanja aparata.
- ▶ Upute za uporabu su dio proizvoda i treba ih čuvati na sigurnom i dostupnom mjestu.
- ▶ Od našeg servisnog centra možete zatražiti ove upute i u PDF formi. EZ izjava o sukladnosti može se od našeg servisnog centra dobiti i na drugim službenim jezicima EU.
- ▶ Ako prosljeđujete aparat drugima, priložite i ove upute.

Tumačenje simbola i uputa



OPASNOST

Opasnost od strujnog udara uz mogućnost nanošenja teških do smrtonosnih tjelesnih ozljeda.



OPASNOST

Opasnost od eksplozije uz mogućnost nanošenja teških do smrtonosnih tjelesnih ozljeda.



UPOZORENJE

Upozorenje na opasnost od nanošenja tjelesnih ozljeda ili narušavanja zdravlja.



OPREZ

Upućivanje na opasnost od nanošenja materijalne štete.



Obveza uvažavanja uputa za uporabu

Prije puštanja u rad pročitajte upute za uporabu uređaja i pritom obratite pažnju na sigurnosne upute.



Upućivanje na korisne informacije i savjete.



Ukazivanje na zahvate koje treba obaviti.

- 1.
- 2.
- 3.

Opisane postupke izvršite propisanim redoslijedom.

Opis proizvoda

Naziv dijelova (sl. 1)

- A Nosač oštrica
- B Ručka za čišćenje
- C Prekidač
- D Poluga za mijenjanje rezne duljine
- E Prikaz napunjenosti baterije
- F Komplet baterija
- G Stanica za punjenje
- H Prikjučnica stanice za punjenje
- I Indikator punjenja
- J Zamjenski komplet baterija
- K Natični češalj, rezne duljine* 3 mm
- L Natični češalj, rezne duljine* 6 mm
- M Natični češalj, rezne duljine* 9 mm
- N Natični češalj, rezne duljine* 12 mm
- O Natični češalj, rezne duljine* 18 mm
- P Natični češalj, rezne duljine* 25 mm
- Q Jedinica za napajanje
- R Priključni utikač
- S Četkica za čišćenje
- T Ulje za podmazivanje oštrica

* Natični češljevi su opcionalni pribor i razlikuju se ovisno o modelu.

Tehnički podaci

Ručna jedinica

Pogon:	DC motor
Baterija:	punjiva NiMH baterija
Trajanje baterije:	šišač za kosu do 100 min aparat za šišanje krzna do 80 min
Dimenzije (DxŠxV):	170 x 38 x 38 mm
Težina:	oko 280 g
Razina buke:	maks. 66 dB(A) @ 25 cm
Vibracije:	< 2,5 m/s ²

Stanica za punjenje

Dimenzije	
s priborom (DxŠxV):	130 x 120 x 60 mm
Težina:	105 g

Jedinica za napajanje

Tip:	adapter 6000
Nazivna snaga:	maks. 12 W
Radni napon:	100 – 240 V AC / 50/60 Hz

Uređaj ima zaštitnu izolaciju i zaštićen je od radiosmetnji. Ispunjava zahtjeve Direktive EU o elektromagnetskoj kompatibilnosti 2014/30/EZ i Direktive o strojevima 2006/42/EZ.

Rad

Priprema



Sačuvajte ambalažu radi kasnijeg sigurnijeg čuvanja ili transporta.

- ▶ Provjerite je li isporuka potpuna.
- ▶ Provjerite da nije došlo do oštećenja dijelova pri transportu.

Sigurnost



Oprez! Postoji opasnost od oštećenja uslijed krivog naponskog napajanja.

- ▶ Uređaj smije raditi samo na naponu koji je naznačen na natpisnoj pločici.

Punjenje baterije

U isporuci ovog baterijskog šišača za kosu sadržana su dva kompleta baterija. Dok aparat radi s jednim kompletom baterija, drugi komplet može se već puniti u stanici za punjenje. Na taj način šišač uvijek stoji na raspolaganju.



Baterija se prije prve upotrebe aparata mora puniti u trajanju od pribl. **90 min!**

1. Ugurajte priključni utikač (R) jedinice za napajanje u priključnicu stanice za punjenje (H) (sl. 2ⓐ).
2. Utaknite jedinicu za napajanje u utičnicu (sl. 2ⓐ).
3. Ugurajte komplet baterija u prerez stanice za punjenje (sl. 4). Punjenje započinje.



- Za vrijeme punjenja svijetli crveni indikator (I).
- Za kompletno punjenje baterije potrebno je oko **75 min.**
- Drugi komplet baterija može stalno stajati u stanici za punjenje, tako da će jedna napunjena baterija uvijek biti na raspolaganju.

4. Po završetku punjenja indikator (I) na stanici za punjenje (G) počinje treperiti.

Rad na bateriji

1. Isključite uređaj pritiskom na prekidač i nakon uporabe ga isključite (sl. 5ⓐ/ⓑ).



- Kada se pritisne prekidač za uključivanje uređaja, nakratko zasvijetli prikaz napunjenosti baterije (E), čime se signalizira spremnost za rad.
- Ako se aparatom šiša ljudska kosa, s punom baterijom može se raditi do **100 min.**
- Ako se aparat koristi za šišanje životinjskog krzna, baterija može trajati do **80 min.**
- Nedostatnim čišćenjem nosača oštrica znatno se skraćuje trajanje baterije.
- Kada tijekom rada zasvijetli prikaz napunjenosti baterije (E) na ručnom uređaju, preostalo je još oko 15% kapaciteta. To znači da se baterija mora napuniti. Tada možete namjesto ispražnjene uzeti napunjenu zamjensku bateriju.

Baterije se pune na sljedeći način:

1. Isključite uređaj pritiskom na prekidač (sl. 5ⓑ).
2. Pritisnite obje bočne tipke za deblokadu i izvadite komplet baterija (sl. 3ⓐ).
3. Izvadite napunjenu bateriju iz punjača (sl. 4) i umetnite je u uređaj tako da čujno dosjedne (sl. 3ⓑ).
4. Stavite izvan komplet baterija u stanicu za punjenje (sl. 4). Vidi pog. **Punjenje baterije.**

Rukovanje

Odabir rezne duljine

Polugom za mijenjanje rezne duljine na nosaču oštrica možete birati između 5 različitih duljina rezanja od 0,7 mm do 3 mm (sl. 6).

Šišanje s natičnim češljevima

Aparat može raditi i s natičnim češljevima.

- ▶ Postavite polugu za mijenjanje rezne duljine u položaj 1 (sl. 6) kako bi duljina rezanja s natičnim češljem odgovarala onoj koja je naznačena na češlju.



U isporuci su, ovisno o modelu, sadržani natični češljevi s reznom duljinom od 3 mm, 6 mm, 9 mm, 12 mm, 18 mm i 25 mm.

Postavljanje i skidanje natičnih češljeva

1. Guranjem u smjeru strelice natakните češalj do kraja na nosač oštrica (sl. 7ⓐ).
2. Češalj se skida povlačenjem u smjeru strelice (sl. 7ⓑ).

Održavanje



Upozorenje! Moguće ozljede i oštećenja uslijed nepropisnog rukovanja.

- ▶ Prije čišćenja i podmazivanja isključite uređaj i odvojite ga s napajanja.

Čišćenje i održavanje



Opasnost! Opasnost od strunog udara u slučaju prodiranja tekućine u uređaj.

- ▶ Nemojte uranjati uređaj u vodu!
- ▶ Pazite da u uređaj ne dospije nikakva tekućina.
- ▶ Uređaj ponovo priključite na strujnu mrežu tek nakon što se sasvim osuši.



Oprez! Opasnost od oštećenja agresivnim kemikalijama.

- Agresivne kemikalije mogu oštetiti uređaj i pribor.
- ▶ Nemojte koristiti nikakva otapala niti abrazivna sredstva za čišćenje.
- ▶ Koristite isključivo ona sredstva za čišćenje i ulja za oštrice koja preporučuje proizvođač.



Pribor i rezervne dijelove možete nabaviti u specijaliziranim trgovinama ili preko našeg servisnog centra.

- ▶ Skinite natični češalj (sl. 7 Ⓞ) i otklopite nosač oštrica od kućišta (sl. 8 Ⓞ). Priloženom četkicom očistite ostatke vlasi iz otvora kućišta i s nosača oštrica (sl. 9). Dodatno stisnite i ručku za čišćenje (B). Tako ćete četkicom lakše ukloniti vlasi koje su zaostale između nazubljene pločice i oštrica (**EASY CLEANING**).
- ▶ Uređaj brišite samo mekanom, eventualno neznatno navlaženom krpom.
- ▶ Električni kontakti stanice za punjenje i kompleta baterija moraju uvijek biti savršeno čisti.
- ▶ Redovito čistite nosač oštrica higijenskim sprejem.
- ▶ Nauljite oštrice uljem koje je predviđeno u tu svrhu (sl. 10).



- ▶ Za dugotrajno dobre rezultate šišanja redovito podmazujte oštrice.
- ▶ Ako nakon dugotrajne primjene unatoč čestom čišćenju i podmazivanju učinak uređaja počne slabiti, potrebno je zamijeniti nosač oštrica.

Zamjena nosača oštrica

3. Isključite uređaj pritiskom na prekidač (sl. 5 Ⓞ).
4. Pritisnite nosač oštrica u smjeru strelice od kućišta prema sebi (sl. 8 Ⓞ). Skinite nosač oštrica.
5. Za ponovno vraćanje na uređaj postavite nosač oštrica s kukom u utor na kućištu pa ga zatim pritisnite prema kućištu da dosjedne (sl. 8 Ⓞ).

Rješavanje problema

Nosač oštrica reže loše ili čupa.

Uzrok: Nosač oštrica je zaprljan ili pohaban.

- ▶ Očistite i nauljite nosač oštrica (sl. 9/10), a ako time niste riješili problem, zamijenite nosač oštrica (sl. 8).

Ozljede kože

Uzrok: Pritisak na kožu je prejak.

- ▶ Manje pritišćite pri šišanju uz glavu.

Uzrok: Oštećen nosač oštrica.

- ▶ Provjerite jesu li zupci oštećeni pri radu uređaja pa prema potrebi zamijenite nosač oštrica novim.

Baterija traje prekratko.

Uzrok: Nosač oštrica i otvor kućišta su zaprljani.

- ▶ Očistite i nauljite nosač oštrica (sl. 9/10).

Uzrok: Baterija je pohabana.

- ▶ Zamijenite komplet baterija originalnim rezervnim dijelom.



Rezervne komplete baterija možete kao dopunski pribor nabaviti u ovlaštenim trgovinama i preko naših servisnih centara.

Indikator punjenja ne svijetli.

Uzrok: Komplet baterija ne stoji kako treba u stanici za punjenje.

- ▶ Provjerite položaj kompleta baterija u stanici za punjenje.

Uzrok: Električni kontakti su zaprljani.

- ▶ Očistite električne kontakte stanice za punjenje i kompleta baterija.

Uzrok: Smetnja električnog napajanja.

- ▶ Uvjerite se da je jedinica za napajanje utaknuta u utičnicu.
- ▶ Provjerite je li strujni kabel oštećen.

Odlaganje u otpad



Oprez! Neprijerimim odlaganjem u otpad ugrožava se okoliš.

- ▶ Bacajte samo ispražnjene baterije u otpad!
- ▶ Propisno odlaganje u otpad služi zaštitu okoliša i sprječava загаđenja.

Pri odlaganju uređaja u otpad treba se pridržavati mjerodavnih zakonskih propisa.

Informacije o tretmanu otpadnih električnih i elektroničkih uređaja u Europskoj uniji:



unutar Europske unije tretman otpadnih električnih uređaja reguliran je nacionalnim propisima koji se temelje na Direktivi EU 2012/19/EU o otpadnoj električnoj i elektroničkoj opremi (WEEE). Uređaji na koje se to odnosi ne smiju se baciti u komunalni otpad. Krajnji korisnici ih mogu besplatno predati u nekom od komunalnih sabirnih centara ili skupljalištu sekundarnih sirovina.

Ambalaža proizvoda izrađena je od materijala koji se mogu reciklirati pa ju shodno tome treba dati na reciklažu.

Az eredeti használati utasítás fordítása – 1854-es/1855-ös típusú akkumulátoros hajvágógép

Általános biztonsági tudnivalók

 **Olvassák el, vegyék figyelembe és őrizték meg a biztonsági tudnivalókat!**

Rendeltetésszerű használat

- A hajvágó gépeket kizárólag emberi haj, bajusz és szemöldök vágására szabad használni.
- Az állatnyírógépeket kizárólag állati szőr és irha nyírására szabad használni.
- Ezt a készüléket kisipari területen való használatra tervezték.

A felhasználóval szemben támasztott követelmények

- Az első üzembe helyezést megelőzően teljesen olvassa át a használati utasítást és ismerkedjen meg a készülékkel.
- (Ezt a készüléket abban az esetben használhatják 14 éves vagy annál idősebb gyerekek, továbbá korlátozott testi, érzékszervi vagy mentális képességekkel rendelkező, ill. kellő tapasztalattal és/vagy tudással nem rendelkező személyek, ha eközben felügyelet alatt állnak, illetve a készülék biztonságos használatát illetően oktatásban részesültek, és tisztában vannak az abból eredő veszélyekkel. Gyermeknek nem játszhatnak a készülékkel. A tisztítást és a felhasználói karbantartást gyermekek csak felügyelet mellett végezhetik.)
- A készüléket állatoktól és az időjárás hatásától védett helyen kell lerakni.

Veszélyeztetések

 **Veszély! Áramütés abból adódóan, hogy megrongálódik a készülék/a dugaszolható hálózati tápegység**

- ▶ A készüléket nem szabad használni, ha az nem működik szabályosan, sérült vagy vízbe esett. A veszélyeztetések elkerülése érdekében a készüléket kizárólag meghatalmazott szervizközpontban, eredeti pótalkatrészek felhasználásával szabad javíttatni.
- ▶ A készüléket semmiképpen sem szabad sérült villamos kábellel, illetve sérült tápegységgel használni. A veszélyeztetés elkerülése érdekében a sérült villamos kábelt, ill. kapcsolóüzemű dugasztápegységet csak meghatalmazott szervizközpont vagy annak megfelelő képzettségű személy cserélheti ki.

- ▶ Elektromos készülékek javítását kizárólag elektrotechnikai végzettségű szakemberek végezhetik.



Veszély! Áramütés folyadék behatolása miatt.

- ▶ Az elektromos készülékeket minden esetben úgy kell lerakni, illetve tárolni, hogy azok ne eshessenek vízbe (pl. mosdókagylóba). A készülék víztől és más folyadékoktól távol tartandó.
- ▶ Ha egy elektromos készülék vízbe esik, akkor azt semmiképpen sem szabad megérinteni vagy a vízben megfogni. Azonnal ki kell húzni a hálózati csatlakozódugót.
- ▶ Az újbóli üzembe helyezést megelőzően a készüléket ellenőriztetni kell a szervizközpontban.
- ▶ A készüléket csak száraz helyiségben szabad használni és tárolni.



Robbanásveszély!

- ▶ Ne próbálja meg az akkucellákat saját maga kicserélni.
- ▶ Kizárólag eredeti akkumulátortelegeket használjon, amelyek kiegészítő tartozékként beszerezhetők a márkakereskedőtől vagy szervizközpontjainkban.
- ▶ A készüléket nem szabad hosszú időn keresztül 0°C alatti vagy +40°C feletti hőmérséklet hatásának kitenni. Nem szabad a berendezést napsugárzás közvetlen hatásának kitenni.



Vigyázat! A túlmelegedett vágófejek sérülést okozhatnak.

- ▶ A készülék hosszan tartó használata esetén a vágófej felmelegedhet. Rendszeres időközönként szakítsa meg a használatot, biztosítva a vágófej lehűlését.



Vigyázat! Sérülések szakszerűtlen kezelés miatt.

- ▶ Semmiképpen ne használja a készüléket sérült vágófejjel.
- ▶ Mielőtt lerakná a készüléket, mindig kapcsolja ki azt, mivel a rezgés következtében az leeshet.



Figyelem! Sérülések szakszerűtlen kezelés miatt.

- ▶ A készüléket kizárólag az adattáblán megadott feszültséggel szabad üzemeltetni.
- ▶ Kizárólag a gyártó által ajánlott tartozékokat szabad használni.
- ▶ Kizárólag a készletben található kapcsolóüzemű dugasztápegységet használja. A kapcsolóüzemű dugasztápegység hibás alkatrészeit csak a szervizközpontunkban kapható eredeti pótalkatrészekre szabad kicserélni.

- ▶ Semmiképpen sem szabad különböző tárgyakat a készülék nyílásaiba dugni vagy oda beejteni.
- ▶ Ne vigye a készüléket a tápkábelnél fogva, és a hálózatról való leválasztáshoz minden esetben a csatlakozódugót és ne a kábelt vagy a készüléket húzza.
- ▶ A villamos kábel és a készülék forró felületektől távol tartandó.
- ▶ A készüléket nem szabad elcsavarodott vagy megtörött tápkábelrel üzemeltetni, illetve tárolni.

Általános felhasználói tudnivalók

A használati utasítás használatára vonatkozó információk

- ▶ Mielőtt először üzembe helyezné a készüléket, teljesen át kell olvasnia a használati utasítást és meg kell értenie annak tartalmát.
- ▶ Tekintse a használati utasítást a termék részének és őrizze azt biztos, könnyen hozzáférhető helyen.
- ▶ Ez a használati utasítás PDF-fájl formájában megí-nyelhető szervizközpontunkból is. Az EK-megfelelőségi nyilatkozat az EU többi hivatalos nyelvén is igényelhető szervizközpontunktól.
- ▶ Mellékelje ezt a használati utasítást, ha továbbadja a készüléket.

A szimbólumok és utalások magyarázata



VESZÉLY

Áramütés okozta veszély, amely esetleg súlyos vagy halálos testi sérülést okozhat.



VESZÉLY

Robbanásveszély, amely esetleg súlyos vagy halálos testi sérülést okozhat.



FIGYELMEZTETÉS

Figyelmeztetés esetleges testi sérülésre vagy egészségügyi kockázatra.



VIGYÁZAT

Utalás anyagi kár veszélyére.



A használati utasítás figyelembe vétele

A készülék üzembe helyezését megelőzően olvassa el a használati utasítást és vegye figyelembe a biztonsági tudnivalókat.



Hasznos információkat és ötleteket tartalmazó tudnivaló.

- ▶ Felszólítás cselekvésre.
1. Hajtsa végre ezeket a lépéseket az ismertetett sorrendben.
 - 2.
 - 3.

A termék leírása

Az alkatrészek megnevezése (1. ábra)

- A Vágókészlet
- B Tisztítókár
- C Be-/kikapcsoló
- D Vágáshossz állítás
- E Kapacitáskijelző
- F Akkumulátor
- G Töltő
- H A töltő hüvelye
- I Töltésellenőrző kijelző
- J Cserélhető akkumulátoros tápegység
- K Fésűtoldal, 3 mm vágási hossz*
- L Fésűtoldal, 6 mm vágási hossz*
- M Fésűtoldal, 9 mm vágási hossz*
- N Fésűtoldal, 12 mm vágási hossz*
- O Fésűtoldal, 18 mm vágási hossz*
- P Fésűtoldal, 25 mm vágási hossz*
- Q Tápegység
- R A tápegység készülékcsatlakozó dugasza
- S Tisztítókefe
- T Olaj a vágófejhez

* A fésűtoldatok opcióként kapható tartozékok, amelyek a konkrét modelltől függően eltérőek lehetnek.

Műszaki adatok

Kézi készülék

Hajtás: egyenáramú motor
 Akkumulátor: Ni-MH akkumulátor
 Az akkumulátor használati időtartama:

hajvágógép
 max. 100 perc
 állatszórógép
 max. 80 perc

Méretek (hossz x szélesség x magasság): 170 x 38 x 38 mm
 Súly: kb. 280 g
 Hangnyomásszint: max. 66 dB(A) @ 25 cm
 Vibráció: < 2,5 m/s²

Töltő

Méretek
 tartozékokkal (hossz x szélesség x magasság) 130 x 120 x 60 mm
 Súly: 105 g

Tápegység

Típus:	adapter 6000
Teljesítményfelvétel:	max. 12 W
Üzemi feszültség:	100 – 240 V AC / 50/60 Hz

A készülék kettős szigeteléssel és rádiófrekvenciás zavarvédelemmel rendelkezik. A készülék kielégíti az EU elektromágneses összeférhetőségről szóló 2014/30/EK, illetve a gépekről szóló 2006/42/EK irányelveinek követelményeit.

Üzemelés

Előkészítés



Őrizze meg a csomagolóanyagot, hogy később biztonságosan tudja tárolni vagy szállítani a készüléket.

- ▶ Ellenőrizze a szállítmány komplett összetételét.
- ▶ Vizsgálja meg az összes alkatrészt az esetleges szállítási károk szempontjából.

Biztonság



Vigyázat! Sérülések nem megfelelő áramellátás miatt.

- ▶ A készüléket kizárólag az adattáblán megadott feszültséggel szabad üzemeltetni.

Az akkumulátor feltöltése

Az akkumulátoros hajvágógép készlete két akkumulátoros tápegységet tartalmaz. Amíg a készülék használatban van, addig a második akkumulátoros tápegység feltöltődik a töltőállomásban. Így a hajvágó gép állandóan használatra kész.



Az első üzembe vételt megelőzően mindegyik akkumulátoros tápegységet **90 perccen** keresztül tölteni kell!

1. Dugja a dugaszolható hálózati tápegység készülékcsatlakozó dugaszát (R) a töltőállomás hüvelyébe (H) (2Ⓢ ábra).
2. Dugja be a tápegységet a csatlakozóaljzatba (2Ⓢ ábra).
3. Dugja az akkumulátoros tápegységet a töltőállomás nyílásába (4. ábra). Megkezdődik a töltési folyamat.



- A töltési folyamat közben kigyullad a piros színű töltésellenőrző kijelző (I).
- A töltési idő a teljes kapacitás eléréséig ekkor kb. **75 perc**.
- A második akkumulátoros tápegységet állandóan a töltőállomásban lehet hagyni, hogy mindig rendelkezésre álljon egy feltöltött akkumulátor.

4. A töltési művelet befejeztével a töltőállomás (G) töltésellenőrző kijelzője (I) villogni kezd.

Akkumulátoros üzem

1. Kapcsolja be a készüléket a be-/kikapcsolóval, a használat után pedig kapcsolja ki azt (5Ⓢ/Ⓢ ábra).



- A be-/kikapcsoló működtetésekor rövid időre kigyullad az kapacitáskijelző (E), jelezve, hogy a készülék készen áll a használatra.
- Hajvágó gépként a készüléket teljesen feltöltött akkumulátorral legfeljebb **100 percig** lehet használni.

- Ha a készülékkel állatszőrt vágunk, akkor teljesen feltöltött akkumulátorral legfeljebb **80 percig** lehet használni azt.
- A vágófej elégtelen karbantartása esetén a működési idő jelentősen csökkenhet.
- Ha a használat közben kigyullad a kézi készülékben található kapacitáskijelző (E), akkor a fennmaradó kapacitás még kb. 15 %. Az akkumulátoros tápegységet újból fel kell tölteni. Ekkor használhatja a feltöltött akkumulátoros pót tápegységet.

Az akkumulátor újbóli feltöltését a következőképpen végezze:

1. Kapcsolja ki a készüléket a be-/kikapcsolóval (5Ⓢ ábra).
2. Nyomja le az oldalsó kireteszelő gombokat és vegye ki az akkumulátoros tápegységet (3Ⓢ ábra).
3. Vegye ki a feltöltött akkumulátoros tápegységet (4. ábra) és hallható kattanásig tolja azt a készülékbe (3Ⓢ ábra).
4. Dugja a lemerült akkumulátoros tápegységet a töltőállomásba (4. ábra). Lásd az **Az akkumulátor feltöltése** című fejezetet.

Kezelés

A biztonsági funkciók beállítása

A vágófejbe integrált vágáshossz-állítóval a vágáshossz 0t állásban állítható a 0,7-3 mm tartományban (5. ábra).

Hajvágás fésűtoldatokkal

A készülék használható fésűtoldatokkal is.

- ▶ Állítsa a vágáshossz-állítót 1. állásba (6. ábra) a megadott vágási hossz biztosítása érdekében.



A konkrét modellől függően a készlet a következő fésűtoldatokat tartalmazza:
3 mm, 6 mm, 9 mm, 12 mm 18 mm és 25 mm vágáshossz.

Fésűtoldat felhelyezése/levétele

1. Tolja ütközésig a fésűtoldatot a vágófejre a nyíl irányába (7Ⓢ ábra).
2. A fésűtoldatot a nyíl irányába tolva (7Ⓢ ábra) lehet leszerelni.

Karbantartás



Figyelmeztetés! Szakszerűtlen kezelés okozta sérülések és anyagi károk.

- ▶ A tisztítási és karbantartási munkákat megelőzően kapcsolja ki a készüléket és válassza le azt az áramforrásról.

Tisztítás és ápolás



Veszély! Áramütés folyadék behatolása miatt.

- ▶ A készüléket nem szabad vízbe meríteni!
- ▶ Ügyeljen arra, nehogy folyadék kerüljön a készülék belsejébe.
- ▶ A készüléket csak teljesen megszárita szabad a hálózatra kapcsolni.

**Vigyázat! Maró hatású vegyszerek okozta károsodás.**

A maró hatású vegyszerek megrongálhatják a készüléket és a tartozékokat.

- ▶ Oldószerkeg vagy sűrölő hatású tisztítószerkeg használata tilos!
- ▶ Kizárólag a gyártó által ajánlott tisztítószerkegkeg és vágófejej-olajaj használójn.



A tartozékok és a pótalkatrészek beszerezhetők a márkakereskedőtől vagy szervizközpontjainkban.

- ▶ Vegye le a fésűtoldatot (7Ⓢ ábra) és hajtsa le a vágófejet (8Ⓢ ábra). A tisztítókefevel távolítsa el a maradék hajaj a burkolat nyílásából és a vágófejről (9. ábra). Kiegészítőleg nyomja le a tisztítókat (B). Így könnyen eltávolíthatja a hajmaradékot a tisztítókefevel a nyírófésű és a nyírókés közöl (EASY CLEANING).
- ▶ A készüléket csak puha, esetleg enyhén nedves törölrongygal szabad letörölni.
- ▶ Mindíg tartsa tisztán a töltőn és az akkumulátortelegen található töltőérintkezőket.
- ▶ Rendszeresen tisztítsa meg a vágófejet higiéniai aeroszollal.
- ▶ Olajozza be a vágófejet vágófejej-olajaj (10. ábra).



- ▶ A hosszú és tartós vágási teljesítmény érdekében fontos a vágófejet gyakran olajozni.
- ▶ Amennyiben hosszú használati időt követően a vágási teljesítmény a rendszeres tisztítás és olajozás ellenére romlana, úgy a vágófejet ki kell cserélni.

A vágófeje cseréje

1. Kapcsolja ki a készüléket a be-/kikapcsolóval (5Ⓢ ábra).
2. Tolja el a vágófejet a háztól a nyíl irányába (8Ⓢ ábra). Vegye le a vágófejet.
3. A visszahelyezéshez tegye a vágófejet a horoggal a házon található befogadónyílásba és kattanásig nyomja azt a házhöz (8Ⓢ ábra).

Hibaelhárítás**A vágófeje rosszul vág vagy tépi a hajaj.**

Ok: A vágófeje bepiszkolódott vagy elkopott.

- ▶ Tisztítsa meg és olajozza be a vágófejet (9/10 ábra); ha ez nem szünteti meg a problémát, akkor cserélje ki a vágófejet (8. ábra).

Bőrsérülés

Ok: Túl erősen nyomja a készüléket a bőrre.

- ▶ Bőrközeli vágáskor csökkentse a rányomó erőt.

Ok: Sérült vágófeje.

- ▶ Ellenőrizze, hogy használat közben megrongálódtak-e a foghegyek és adott esetben cserélje ki a vágófejet.

Túl rövid az akkumulátor működési ideje.

Ok: A vágófeje és a burkolat nyílása beszennyeződött.

- ▶ Tisztítsa meg és olajozza be a vátófejet (9/10. ábra).

Ok: Az akkumulátor elkopott.

- ▶ Cserélj az akkumulátoros tápegységet eredeti pótalkatrésze.



Az akkumulátoros pót tápegységek további tartozékaikként beszerezhetők a márkakereskedőtől vagy szervizközpontjainkban.

A töltésellenőrző kijelző nem világít.

Ok: Az akkumulátoros tápegységet szabálytalanul pozicionálták a töltőállomásban.

- ▶ Gondoskodjon róla, hogy az akkumulátoros tápegység szabályosan legyen pozicionálva a töltőállomásban.

Ok: Bepiszkolódtak a töltőérintkezők.

- ▶ Tisztítsa meg a töltőn és az akkumulátortelegen található töltőérintkezőket.

Ok: Áramellátási hiba.

- ▶ Gondoskodjon róla, hogy a dugaszolható hálózati tápegység össze legyen kapcsolva a dugaszolóaljzattal.
- ▶ Vizsgálja meg a hálózati csatlakozóvezetéket az esetleges sérülések szempontjából.

Elszállítás hulladékként**Vigyázat! Környezeti károk szabálytalan hulladékkezelés esetén.**

- ▶ A hulladékként való elszállítást megelőzően az akkumulátorokat ki kell sütni!
- ▶ A hulladékként való szabályos elszállítás a környezetvédelmet szolgálja és megakadályozza az emberre, illetve a környezetre gyakorolt esetleges káros hatásokat.

A készülék hulladékként való elszállításakor vegye figyelembe a mindenkorj törvényes előírásokat.

Információk elektromos és elektronikus készülékek európai közösségek belüli hulladékként való elszállítására vonatkozóan:

Az európai közösségek belüli az elektromos üzemi készülékek hulladékként való elszállítását a kiszolgált elektronikus készülékekről szóló 2012/19/EK sz. EU irányelven (WEEE) alapuló nemzeti rendelkezések szabályozzák. Ennek megfelelően a készüléket a továbbiakban nem szabad kommunális vagy háztartási hulladékként kezelni.

A készüléket ingyenesen átveszik a települési gyűjtőhelyeken, ill. a hulladékgyűjtő udvarokban.

A termék csomagolása újrahasznosítható anyagokból készült. Ezeket az anyagokat környezetbarát módon ártalmatlanítsa és szállítsa el azokat újrahasonosításra.

Prevod originalnih navodil za uporabo – Aparat za striženje las na akumulatorski pogon tip 1854 / 1855

Splošna varnostna navodila

 **Preberite in upoštevajte vse varnostne napotke in ta navodila skrbno shranite!**

Namenska uporaba

- Vse aparate za striženje las uporabljajte izključno za striženje človeških las, brade in obrvi.
- Aparate za striženje živali uporabljajte izključno za striženje živalske dlake in živalskih kožuhov.
- Ta aparat je namenjen za profesionalno uporabo.

Zahteve za uporabnika

- Pred prvo uporabo v celoti preberite navodila za uporabo in se seznanite z aparatom.
- Otroci, starejši od 14 let in osebe z omejenimi telesnimi, zaznavnimi ali duševnimi zmožnostmi ali pomanjkanjem izkušenj in/ali znanja, smejo uporabljati to napravo le, če so pod nadzorom ali pa so bili poučeni o varni uporabi aparata in z njo povezanih nevarnostih. Otroci se ne smejo igrati z aparatom. Čiščenja in uporabniškega vzdrževanja otroci smejo opravljati samo pod nadzorom.
- Aparat shranjujte na varnem kraju izven dosega živali in vremenskih vplivov.

Nevarnosti

 **Nevarnost! Električni udar zaradi poškodb aparata/vtičnega napajalnika.**

- ▶ Ne uporabljajte aparata, če ne deluje pravilno, če je poškodovan ali pa je padel v vodo. Da ne bi prišlo do poškodb, sme popravila izvajati izključno pooblaščen servisni center ob uporabi originalnih nadomestnih delov.
- ▶ Nikoli ne uporabljajte aparata s poškodovanim priključnim kablom oz. vtičnim napajalnikom. Da bi se izognili nevarnosti, sme poškodovan napajalni kabel oz. vtični napajalnik zamenjati le pooblaščen servisni center ali podobno usposobljena oseba in sicer z originalnim nadomestnim delom.
- ▶ Električne aparate smejo popravljati le usposobljeni strokovnjaki.

**Nevarnost! Električni udar zaradi vdora tekočine.**

- ▶ Električne aparate vedno odlagajte oz. shranjujte tako, da ne morejo pasti v vodo (npr. v umivalnik). Izogibajte se stiku aparatov z vodo in drugimi tekočinami.
- ▶ Nikakor se ne dotikajte aparata, ki je padel v vodo ali pa vode, v katero je padel aparat. Takoj izvlecite vtič iz omrežja.
- ▶ Aparat dajte pred ponovnim zagonom na pregled v servisni center.
- ▶ Aparat uporabljajte in shranjujte le v suhih prostorih.

**Nevarnost eksplozije!**

- ▶ Ne poskušajte sami menjati akumulatorje.
- ▶ Uporabljajte izključno originalne akumulatorske pakete, ki lahko nabavite pri svojem trgovcu ali v našem servisnem centru kot dodatni pribor.
- ▶ Aparat ne sme biti dalj časa izpostavljen temperaturam, nižjim od 0°C ali višjim od +40°C. Izogibajte se neposrednim sončnim žarkom.

**Opozorilo! Poškodbe zaradi pregretih strižnih nastavkov.**

- ▶ Zaradi daljše uporabe aparata strižni nastavek se lahko segreje. Od časa do časa prekinite uporabo in pustite, da se strižni nastavek ohladi.

**Opozorilo! Poškodbe zaradi nestrokovne uporabe.**

- ▶ Nikoli ne uporabljajte aparata s poškodovanim strižnim nastavkom.
- ▶ Aparat vedno izklopite, preden ga odložite, saj lahko zaradi tresljajev pade na tla.

**Pozor! Poškodbe zaradi nestrokovne uporabe.**

- ▶ Aparat sme delovati izključno z napetostjo, navedeno na tipski ploščici.
- ▶ Uporabljajte izključno pribor, ki ga priporoča proizvajalec.
- ▶ Uporabljajte izključno vtični napajalnik, ki je bil priložen ob dobavi. Pokvarjen vtični napajalnik zamenjajte le z originalnim nadomestnim delom, ki ga lahko naročite v našem servisnem centru.
- ▶ V odprtine aparata nikoli ne vtikajte oz. ne pustite pasti predmetov.
- ▶ Aparat nikoli ne nosite naokoli, če ga držite za priključni kabel, in ko priključni kabel izvlečete iz omrežja, vedno vlecite vtič in nikoli ne vlecite kabla ali aparata.

- ▶ Ne postavljajte aparata in električnega kabla blizu vročih ploskev.
- ▶ Ne uporabljajte ali shranjujte aparata z zasukanim oziroma prepognjenim priključnim kablom.

Splošni napotki za uporabnika

Informacije o uporabi navodil za uporabo

- ▶ Pred prvo uporabo aparata morate v celoti prebrati in razumeti navodila za uporabo.
- ▶ Navodila za uporabo obravnavajte kot del izdelka in jih skrbno shranite na dostopnem mestu.
- ▶ V našem servisnem centru lahko zaprosite za navodila za uporabo v PDF obliki. Za izjavo o skladnosti ES v drugih uradnih jezikih ES lahko zaprosite pri naših servisnih centrih.
- ▶ Pri oddaji aparata tretji osebi priložite ta navodila za uporabo.

Razlaga simbolov in napotkov



NEVARNOST

Nevarnost zaradi električnega udara z možnostjo hudih telesnih poškodb ali smrti.



NEVARNOST

Nevarnost eksplozije z možnostjo hudih telesnih poškodb ali smrti.



OPOZORILO

Opozorilo na možnost telesnih poškodb ali zdravstvenega tveganja.



POZOR

Napotek na nevarnost materialne škode.



Upošteвайте navodila za uporabo

Pred prvo uporabo preberite navodila za uporabo in upošteвайте vsa varnostna opozorila.



Napotek s koristnimi informacijami in nasveti.

- ▶ Od vas se pričakuje dejanje.

1. Ta dejanja opravite v opisanem zaporedju.
- 2.
- 3.

Opis izdelka

Opis delov (sl. 1)

- A** Strižni nastavek
- B** Ročica za čiščenje
- C** Stikalo za vklop / izklop
- D** Nastavitev dolžine striženja
- E** Prikaz napolnjenosti
- F** Akumulatorski paket
- G** Polnilna postaja
- H** Puša za polnilno postajo
- I** Kontrolni prikaz polnjenja
- J** Nadomestni akumulatorski paket
- K** Česalni nastavek, dolžina striženja 3 mm*
- L** Česalni nastavek, dolžina striženja 6 mm*
- M** Česalni nastavek, dolžina striženja 9 mm*
- N** Česalni nastavek, dolžina striženja 12 mm*
- O** Česalni nastavek, dolžina striženja 18 mm*
- P** Česalni nastavek, dolžina striženja 25 mm*
- Q** Napajalnik z omrežnim vtičem
- R** Omrežni vtič aparata
- S** Čistilna krtača
- T** Olje za strižni nastavek

* Česalni nastavki so dodatni pribor in se lahko od modela do modela razlikujejo.

Tehnični podatki

Ročni aparat

Pogon: enosmerni motor
Akumulator: NiMH akumulator
Kapaciteta akumulatorja: aparat za striženje las do 100 min

aparat za striženje živali do 80 min
70 x 38 x 38 mm
pribl. 280 g

Mere (DxŠxV):
Teža:
Raven oddanega zvočnega tlaka:
Tresljaji:

maks. 66 dB(A) na razdalji 25 cm
< 2,5 m/s²

Polnilna postaja

Mere
s priborom (DxŠxV): 130 x 120 x 60 mm
Teža: 105 g

Napajalnik z omrežnim vtičem

Tip: adapter 6000
Moč: maks. 12 W
Delovna napetost: 100 – 240 V AC / 50/60 Hz

Aparat je opremljen z zaščitno izolacijo in zaščiten pred radijskimi motnjami. Izpolnjuje zahteve Direktive EU o elektromagnetni združljivosti 2014/30/ES in Direktive o strojih 2006/42/ES.

Uporaba

Priprava

-  Shranite embalažo zaradi varnega skladiščenja ali transporta.

- ▶ Preverite popolnost obsega dobave.
- ▶ Preverite, ali so se deli poškodovali med transportom.

Varnost



Pozor! Poškodbe zaradi napačne napajalne napetosti.

- ▶ Aparat sme delovati izključno z napetostjo, navedeno na tipski ploščici.

Polnjenje akumulatorja

Ta aparat za striženje las na akumulatorski pogon je dobavljen z dvema akumulatorskima paketoma. Medtem, ko aparat deluje, se drugi akumulatorski paket polni na polnilni postaji. Tako je aparat za striženje las vedno pripravljen za uporabo.

-  Pred prvim vklopom je za vsak akumulatorski paket potrebno ca. **90-minutno** polnjenje.

- Vtaknite vtič za priklop aparata (R) na adapterju z vtičem v pušo na polnilni postaji (H) (Sl. 2Ⓞ).
- Omrežni vtič na napajalniku vtaknite v vtičnico (sl. 2Ⓞ).
- Vtaknite akumulatorski paket v režo na polnilni postaji (sl. 4). Postopek polnjenja začne.

- 
 - Med postopkom polnjenja sveti rdeči kontrolni prikaz polnjenja (I).
 - Čas polnjenja do doseganja polne zmogljivosti znaša tedaj okoli **75 minut**.
 - Drugi akumulatorski paket lahko pustite v polnilni postaji. Tako je vedno na voljo poln akumulator.

- Ko je polnjenje zaključeno, začne kontrolni prikaz polnjenja (I) na polnilni postaji (G) utripati.

Akumulatorsko napajanje

- S stikalom za vklop / izklop aparat vklopite in ga po uporabi izklopite (sl. 5Ⓞ/Ⓞ).

- 
 - Ob premiku stikala za vklop / izklop za kratek čas zasveti prikaz napoljenosti (E) in signalizira pripravljenost aparata za delovanje.
 - Za striženje las, s polnim akumulatorjem lahko aparat deluje do **100 minut**.
 - Za striženje živali, s polnim akumulatorjem lahko aparat deluje do **80 minut**.
 - V primeru nezadostne nege strižnega nastavka se lahko čas delovanja bistveno skrajša.
 - Ko med delovanjem zasveti prikaz napoljenosti (E) na aparatu, tedaj znaša preostanek kapacitete še ca. 15%. Tedaj ponovno polnite akumulatorski paket. Zdaj uporabite napolnjeni nadomestni akumulatorski paket

Za ponovno polnjenje akumulatorja ravnajte po naslednjem postopku:

- S stikalom za vklop / izklop izklopite aparat (sl. 5Ⓞ).
- Pritisnite deblokirna gumba ob strani in snemite akumulatorski paket (sl. 3Ⓞ).
- Vzemite akumulatorski paket (sl. 4) in ga potisnite v aparat, da se slišno zaskoči (sl. 3Ⓞ).
- Vtaknite prazen akumulatorski paket v polnilno postajo (sl. 4). Glej poglavje **Polnjenje akumulatorja**.

Upravljanje

Nastavitev dolžine striženja

S pripomočkom za nastavitev dolžine striženja, ki je vgrajen v strižnem nastavku, lahko nastavite dolžino striženja v petih stopnjah od 0,7 mm do 3 mm (sl. 5).

Striženje s česalnimi nastavki

Aparat lahko uporabljate tudi s česalnimi nastavki.

- ▶ Pripomoček za nastavitev dolžine striženja prestavite v položaj 1 (Sl. 6), da dosežete navedeno dolžino striženja.



V dobavo so, glede na model, vključeni naslednji česalni nastavki:
3 mm, 6 mm, 9 mm, 12 mm, 18 mm in 25 mm dolžine rezanja.

Namestitev / odstranitev česalnega nastavka

- Česalni nastavek do konca potisnite na strižni nastavek v smeri puščice (sl. 7Ⓞ).
- Česalni nastavek odstranite tako, da ga potisnete v smeri puščice (sl. 7Ⓞ).

Vzdrževanje



Opozorilo! Telesne poškodbe in materialna škoda zaradi nestrokovne uporabe.

- ▶ Pred začetkom čiščenja ali servisiranja zkllopite aparat in ga ločite od vira napetosti.

Čiščenje in nega



Nevarnost! Električni udar zaradi vdora tekočine.

- ▶ Ne potaplajte aparata v vodo!
- ▶ Ne dovolite vdora tekočine v notranjost aparata.
- ▶ Aparat ponovno priključite na napajanje šele tedaj, ko je popolnoma suh.



Pozor! Poškodbe zaradi agresivnih kemikalij.

- Agresivne kemikalije lahko poškodujejo aparat in pribor.
- ▶ Ne uporabljajte topli in abrazivnih čistil!
- ▶ Uporabljajte izključno čistila in olje za strižni nastavek, ki jih priporoča proizvajalec.



Nadomestne dele in pribor lahko nabavite pri svojem trgovcu ali v našem servisnem centru.

- ▶ Snemite česalni nastavek (Sl. 7Ⓢ) in prekopite strižni nastavek stran od ohišja (sl. 8Ⓢ). S čistilno ktačo odstranite ostanke las iz odprtine v ohišju in s strižnega nastavka (sl. 9). Poleg tega pritisnite ročico za čiščenje (B). Tako boste lahko s čistilno ktačo preprosto odstranili ostanke las med glavnikom za striženje in strižnim nožem (**EASY CLEANING**).
- ▶ Aparat obrišite le z mehko, morda nekoliko navlaženo krpo.
- ▶ Polnilni kontakti na polnilni postaji in na akumulatorskem paketu morajo biti vedno čisti.
- ▶ Strižni nastavek redno čistite s higienskim razpršilom.
- ▶ Strižni nastavek naoljite z oljem za strižni nastavek (sl. 10).



- ▶ Za dobro in dolgotrajno delovanje strižnega aparata je pomembno, da pogosto naoljite strižni nastavek.
- ▶ Če se po daljši uporabi zmogljivost strižnega aparata zmanjša, kljub rednemu čiščenju in mazanju, morate zamenjati strižni nastavek.

Zamenjava strižnega nastavka

1. S stikalom za vklop / izklop izklopite aparat (sl. 5Ⓢ).
2. Strižni nastavek potisnite z ohišja v smeri puščice (sl. 8Ⓢ). Snemite strižni nastavek.
3. Ponovno ga namestite tako, da nastavite kavelj na nastavek v ohišju in ga potisnete na ohišje, da se zaskoči (sl. 8Ⓢ).

Odprava težav

Strižni nastavek slabo striže ali kuka.

Vzrok: Strižni nastavek je umazan ali obrabljen.

- ▶ Očistite in naoljite strižni nastavek (sl. 9/10), če to ne pomaga, zamenjajte strižni nastavek (sl. 8).

Poškodbe kože

Vzrok: Prevelik pritisk na kožo.

- ▶ Zmanjšajte pritisk pri striženju blizu kože.

Vzrok: Strižni nastavek je poškodovan.

- ▶ Preverite, ali so se konice zobnikov pri uporabi poškodovale in strižni nastavek po potrebi zamenjajte.

Akumulator je preveč izprazen.

Vzrok: Strižni nastavek in odprtina v ohišju so umazani.

- ▶ Očistite in naoljite strižni nastavek (sl. 9/10).

Vzrok: Akumulator je obrabljen.

- ▶ Zamenjajte akumulatorski paket izključno z originalnim nadomestnim delom.



Nadomestne akumulatorske pakete lahko nabavite pri svojem trgovcu ali v našem servisnem centru kot dodatni pribor.

Kontrolni prikaz polnjenja ne sveti.

Vzrok: Akumulatorski paket ni pravilno nameščen na polnilni postaji.

- ▶ Zagotovite, da je akumulatorski paket pravilno nameščen na polnilni postaji.

Vzrok: Polnilni kontakti so umazani.

- ▶ Očistite polnilne kontakte na polnilni postaji in na akumulatorskem paketu.

Vzrok: Napaka na viru napetosti.

- ▶ Zagotovite, da je omrežni vtič na napajalniku priključen v vtičnico.
- ▶ Preverite napajalni kabel glede morebitnih poškodb.

Odstranjanje



Pozor! Okoljska škoda v primeru napačnega odstranjanja.

- ▶ Pred odstranitvijo izpraznite akumulatorje!
- ▶ S pravišnim odstranjanjem varujemo okolje in preprečujemo možne škodljive vplive na ljudi in okolje.

Pri odstranjanju aparata upoštevajte veljavne zakonske predpise.

Informacije o odstranjanju električnih in elektronskih naprav v Evropskii skupnosti:



v Evropski skupnosti je odstranjanje aparatov na električni pogon urejeno z nacionalnimi predpisi, ki temeljijo na evropski Direktivi 2012/19/ES o odpadnih elektronskih napravah (WEEE). Poslej naprav ni več dovoljeno odlagati med komunalne ali gospodinske odpadke.

Aparat bodo brezplačno sprejeli na komunalnih zbirnih centrih oz. v zbiralnicah surovin.

Embalaza je izdelana iz materiala, ki ga je mogoče reciklirati. Odlagajte jo na okolju prijazen način in jo reciklirajte.

Traducerea instrucțiunilor originale de utilizare – Mașină de tuns cu acumulatori de tipul 1854 / 1855

Indicații generale de siguranță

 **Citiți și respectați instrucțiunile de siguranță și păstrați-I!**

Folosire conformă

- Folosiți mașinile de tuns părul exclusiv pentru tăierea părului uman, a bărbii și a sprâncenelor.
- Folosiți mașinile de tuns păr la animale exclusiv pentru tăierea părului și blănii animalelor.
- Acest aparat a fost construit pentru utilizarea în domenii comerciale.

Instrucțiuni pentru utilizator

- Înainte de prima punere în funcțiune a aparatului, citiți bine instrucțiunile de folosire și familiarizați-vă cu aparatul.
- Acest aparat poate fi utilizat de copii începând cu vârsta de 14 ani, precum și de persoane cu capacitate locomotorie, senzorială sau mentală redusă ori lipsite de experiență și/sau pregătire, cu condiția să fie supravegheate sau să fi fost instruite în privința utilizării în siguranță a aparatului și să fi înțeles pericolele care pot rezulta de aici. Copiii lor este interzis să se joace cu aparatul. Curățarea și întreținerea nu se vor realiza de către copii, cu excepția situației în care aceștia sunt supravegheați.
- Depozitați aparatul într-un loc inaccesibil pentru animale, protejat de intemperii.

Pericole

 **Pericol! Electrocutare din cauza daunelor la aparat/ștecherul de alimentare de la rețea.**

- ▶ Nu folosiți aparatul dacă nu funcționează corect, dacă este deteriorat sau dacă a căzut în apă. Solicitați efectuarea reparațiilor doar de către un centru de service autorizat care utilizează doar piese de schimb originale, pentru a evita pericolele.
- ▶ Nu folosiți niciodată aparatul cu un cablu de alimentare sau alimentator cu ștecher defecte. Un cablu electric deteriorat poate fi înlocuit cu un cablu de schimb original doar într-un centru de service autorizat sau de către o persoană calificată, pentru a evita pericolele.

- ▶ Aparatele electrice pot fi reparate doar de persoane calificate, specializate în domeniul electrotehnic.



Pericol! Electrocutare prin penetrare de lichide.

- ▶ Așezați și păstrați întotdeauna aparatele electrice astfel încât să nu poată cădea accidental în apă (de ex. în chiuvetă). Feriți aparatul de apă și alte lichide.
- ▶ Nu atingeți și nu întindeți mâna în nici un caz după un aparat electric căzut în apă. Scoateți imediat ștecherul din priză.
- ▶ Duceți aparatul la verificat în centrul de service înainte de a-l repune în funcțiune.
- ▶ Folosiți și păstrați aparatul numai în camere uscate.



Pericol de explozie!

- ▶ Nu încercați să schimbați singuri acumulatorul.
- ▶ Utilizați exclusiv acumulatori originali, pe care îi puteți achiziționa de la distribuitor sau de la centrul nostru de service.
- ▶ Nu expuneți prea mult aparatul la temperaturi sub 0°C sau peste +40°C. Evitați contactul direct cu razele solare.



Avertisment! Accidentări din cauza seturilor de cuțite supraîncălzite.

- ▶ Folosirea prea îndelungată a aparatului duce la încălzirea setului de cuțite. Întrerupeți regulat utilizarea pentru a permite setului de cuțite să se răcească.



Avertisment! Răniri prin manipulare neadecvată.

- ▶ Nu folosiți niciodată aparatul dacă setul de lame este deteriorat.
- ▶ Opriti imediat aparatul înainte de a-l pune deoparte, deoarece aparatul poate cădea din cauza vibrațiilor.



Atenție! Daune prin manipulare neadecvată.

- ▶ Alimentați aparatul doar cu tensiunea indicată pe plăcuța de tip a aparatului.
- ▶ Folosiți exclusiv accesoriile recomandate de către producător.
- ▶ Folosiți exclusiv alimentatorul cu ștecăr inclus în setul de livrare. Înlocuiți alimentatoarele cu ștecăr defecte doar cu piese de schimb originale, pe care le puteți procura de la centrul de service.
- ▶ Nu introduceți niciodată și nu lăsați să cadă obiecte în fantele aparatului.
- ▶ Nu transportați aparatul de cablul de alimentare și pentru scoaterea din priză trageți de fișă și nu de cablu sau aparat.

- ▶ Țineți cablul de rețea și aparatul la distanță de suprafețele fierbinti.
- ▶ Nu încărcați și nu depozitați aparatul cu cablul de alimentare îndoit sau răsucit.

Indicații generale pentru utilizator

Informații referitoare la folosirea instrucțiunilor de folosire

- ▶ Înainte de a pune aparatul în funcțiune pentru prima oară, instrucțiunile de folosire trebuie citite și înțelese integral.
- ▶ Instrucțiunile de folosire aparțin de produs și trebuie să fie păstrate cu grijă și să fie la îndemână.
- ▶ Acest manual de utilizare poate fi solicitat și sub formă de fișier PDF în centrul de service. Declarația de conformitate CE poate fi solicitată și în alte limbi oficiale ale UE de la service-ul nostru.
- ▶ Instrucțiunile trebuie să însoțească aparatul dacă acesta se transmite mai departe la terți.

Clarificări simboluri și indicații



PERICOL

Pericol de electrocutare având ca urmări răniri corporale grave sau decesul.



PERICOL

Pericol de explozie cu posibile urmări de răniri grave sau moarte.



AVERTISMENT

Avertizare în cazul unei posibile răniri sau al unui risc asupra sănătății.



ATENȚIE

Indicație asupra pericolului de daune materiale.



Respectați instrucțiunile de utilizare

Înainte de punerea în funcțiune a aparatului citiți instrucțiunile de utilizare și respectați indicațiile de siguranță.



Indicație cu informații utile și sfaturi.

- ▶ Veți fi solicitați să efectuați o acțiune.
1. Efectuați aceste acțiuni în ordinea descrisă.
 - 2.
 - 3.

Descriere produs

Denumirea pieselor (fig. 1)

- A Set de cuțițe
- B Manetă de curățare
- C Întrerupător pornit/oprit
- D Reglarea lungimii de tăiere
- E Indicator de capacitate
- F Acumulator
- G Bază de încărcare
- H Priză bază de încărcare
- I Indicator bază de încărcare
- J Acumulator de schimb
- K Bloc piepteni, lungime de tăiere 3 mm*
- L Bloc piepteni, lungime de tăiere 6 mm*
- M Bloc piepteni, lungime de tăiere 9 mm*
- N Bloc piepteni, lungime de tăiere 12 mm*
- O Bloc piepteni, lungime de tăiere 18 mm*
- P Bloc piepteni, lungime de tăiere 25 mm*
- Q Alimentator rețea cu ștecăr
- R Fișă de conectare la aparat
- S Periuță de curățat
- T Ulei pentru setul de cuțițe

* Blocurile pieptene sunt accesorii opționale și pot diferi de la un model la altul.

Date tehnice

Aparat portabil

Mecanism:	motor DC
Acumulatori:	acumulator Ni-MH
Durata de funcționare acumulator:	mașină de tuns părul până la 100 minute mașină de tuns animale până la 80 minute
Dimensiuni (LxLxI):	170 x 38 x 38 mm
Greutate:	circa 280 g
Nivel de presiune acustică:	max. 66 dB(A) @ 25 cm
Vibrare:	< 2,5 m/s ²

Bază de încărcare

Măsurii	
cu accesorii (LxLxI):	130 x 120 x 60 mm
Greutate:	105 g

Alimentator rețea cu ștecăr

Model:	adaptor 6000
Putere:	max. 12 W
Tensiune de funcționare:	100 – 240 V AC / 50/60 Hz

Aparatul este prevăzut cu izolație de protecție și antiparazitare. El îndeplinește cerințele Directivei UE privind compatibilitatea electromagnetică 2014/30/CE și Directiva privind echipamentele tehnologice 2006/42/CE.

Pregătire pentru funcționare

Pregătire

 Păstrați pachetul original pentru o depozitare ulterioară sau pentru transport.

- ▶ Controlați ca livrarea să fie completă.
- ▶ Controlați fiecare piesă să nu aibă daune de transport.

Siguranță

 **Atenție! Daune din cauza alimentării cu tensiune necorespunzătoare.**

- ▶ Alimentați aparatul doar cu tensiunea indicată pe plăcuța de tip a aparatului.

Încărcarea acumulatorului

Mașina de tuns părul cu baterii este livrată cu două pachete de baterii. În timpul funcționării aparatului, al doilea pachet de baterii este deja încărcat în baza de baterii. Astfel mașina este tot timpul pregătită spre folosire.

 Înainte de prima punere în funcțiune este necesar un timp de încărcare de aprox. **90 minute** necesar!

1. Introduceți fișa de conectare (R) a alimentatorului cu ștecăr în mufa de încărcare a aparatului (H) (fig. 2Ⓞ).
2. Introduceți alimentatorul cu ștecăr în priză (fig 2Ⓞ).
3. Introduceți pachetul de baterii în locașul bazei de încărcare (fig. 4). Începe încărcarea.

 În timpul procesului de conectare indicatorul roșu de încărcare este aprins (C).

- Timpul de încărcare până la capacitatea completă se ridică la circa **75 minute**.
- Cel de-al doilea pachet de baterii poate fi lăsat în baza de încărcare astfel încât să rămână întotdeauna un set de baterii încărcat la dispoziție.

4. La terminarea încărcării, indicatorul roșu (I) al bazei de încărcare (G) va începe să lumineze.

Funcționarea cu acumulator

1. Porniți aparatul înainte de utilizare și opriți-l după utilizare, folosind întrerupătorul de pornire/oprire înainte (fig. 5Ⓞ/Ⓞ).

 La apăsarea întrerupătorului glisant, se aprinde scurt indicatorul de control (G), semnalizând că aparatul este pregătit de funcționare.

- La utilizarea ca mașină de tuns, aparatul poate fi utilizat, cu acumulatorul complet încărcat, până la **100 minute**.
- La utilizarea ca mașină de tuns animale, aparatul poate fi utilizat, cu acumulatorul complet încărcat, până la **80 minute**.
- Dacă setul de cuțițe nu este îngrijit corespunzător, durata de viață a aparatului se reduce sensibil.
- Dacă afișajul capacitiv (E) de la aparat se aprinde în timpul funcționării, capacitatea rămasă este de încă cca. 15%. Este necesară reincărcarea acumulatorului. Acum puteți utiliza acumulatorul de rezervă încărcat.

Pentru reincărcarea acumulatorului procedați după cum urmează:

1. Deconectați aparatul de la întrerupătorul de pornire/oprire (fig. 5Ⓞ).
2. Apăsăți butoanele laterale de deblocare și scoateți acumulatorul (Fig. 3Ⓞ).
3. Scoateți acumulatorul încărcat (Fig. 4) și introduceți-l în aparat până se fixează cu zgomot (Fig. 3Ⓞ).
4. Introduceți acumulatorul gol în stația de încărcare (fig. 4). Vezi secțiunea **Încărcarea acumulatorului**.

Folosire

Reglarea lungimii de tăiere

Cu ajutorul dispozitivului de reglare a lungimii de tăiere integrat în setul de cuțițe puteți regla lungimea de tăiere în 5 trepte, de la 0,7 mm până la 3 mm (fig. 6).

Tunderea cu piepteni detașabili

Aparatul poate fi utilizat și cu pieptenii detașabili.

- ▶ Aduceți dispozitivul de reglare a lungimii de tăiere pe poziția 1 (Fig. 6) pentru a atinge lungimea de tăiere indicată.

 Setul de livrare include următoarele tipuri de piepteni detașabili, în funcție de model:
3 mm, 6 mm, 9 mm, 12 mm, 18 mm și 25 mm lungime de tăiere.

Montarea / demontarea pieptenilor detașabili

1. Împingeți blocul de piepteni prin gisare în sensul săgeții pe setul de cuțițe (fig. 7Ⓞ), până la refuz.
2. Blocul de piepteni se detașează prin gisare în sensul săgeții (fig. 7Ⓞ).

Întreținere

 **Avertisment! Răniri și daune prin manipulare neadecvată.**

- ▶ Opriți aparatul înainte de lucrările de întreținere și curățare și deconectați-l de la alimentarea electrică.

Curățare și îngrijire

 **Pericol! Electrocutare prin penetrare de lichide.**

- ▶ Nu scufundați aparatul în apă!
- ▶ Nu lăsați lichide să penetreze în aparat.
- ▶ Conectați aparatul la rețea numai când este complet uscat.

 **Atenție! Daune prin folosirea de agenți chimici agresivi.**

- ▶ Agenții chimici agresivi pot dăuna aparatului și accesoriilor.
- ▶ Nu folosiți soluții sau agenți abrazivi.
- ▶ Folosiți exclusiv produse de curățare și ulei pentru lame recomandate de către producător.

 Accesoriile și piesele de schimb pot fi procurate prin dealerii dumneavoastră sau centrul nostru de service.

- ▶ Înlăturăți pieptenele detașabil după fiecare folosire (fig. 7Ⓢ) și rabătați setul de cuțite de la aparat (fig. 8Ⓢ). Îndepărtați resturile de păr din deschiderea carcasei și setul de cuțite cu ajutorul periuței (fig. 9). Apăsăți în plus pârghia de curățare (B). În acest fel puteți îndepărta ușor resturile de păr dintre foarfecele pieptenului și foarfecele cuțitului cu ajutorul periei de curățat. **(CURĂȚARE UȘOARĂ)**.
- ▶ Ștergeți aparatul numai cu o lavetă moale, eventual ușor umezită.
- ▶ Mențineți mereu curate contactele de încărcare de pe încărcător și de pe acumulatori.
- ▶ Curățați regulat setul de tăiere cu spray igienic.
- ▶ Ungeți setul de lame doar cu ulei pentru setul de lame (fig. 10).



- ▶ Pentru o bună capacitate de tăiere și de durată este important ca setul de cuțite să fie uns frecvent.
- ▶ Dacă după o durată îndelungată de utilizare capacitatea de tăiere se reduce, chiar dacă aparatul a fost curățat și uns în mod regulat, setul de cuțite trebuie înlocuit.

Înlocuirea setului de cuțite

1. Deconectați aparatul de la întrerupătorul de pornire/oprire (fig. 5Ⓢ).
2. Îndepărtați setul de cuțite de pe carcasă, împingându-l în sensul săgeții (fig. 8Ⓢ). Înlăturați setul de cuțite.
3. Pentru montarea la loc a setului de cuțite, îl aranjați cu cârligul în elementul de prindere în carcasă și îl împingeți spre carcasă până la blocare (fig. 8Ⓢ).

Înlăturarea problemelor

Setul de cuțite taie prost sau ciupește.

Cauză: Setul de cuțite este murdar sau uzat.

- ▶ Curățați și gresați setul de cuțite (fig. 9/10), în cazul în care prin aceasta nu se remediază problema înlocuiți setul de cuțite (fig. 8).

Rănirea pielii

Cauză: Apăsare prea puternică pe piele.

- ▶ Atunci când tundeți foarte scurt, reduceți presiunea de apăsare pe piele.

Cauză: Set de cuțite defect.

- ▶ Controlați dacă au fost deteriorate vârfulurile dinților în timpul utilizării și eventual înlocuiți setul de cuțite.

Durata bateriilor este prea scurtă.

Cauză: Setul de cuțite și oficiul carcasei sunt murdare.

- ▶ Curățați și ungeți cu ulei setul de cuțite (fig. 9/10).

Cauză: Acumulatorul este uzat.

- ▶ Înlocuiți acumulatorul cu unul original.



Acumuloarele de schimb se găsesc la distribuitor sau în service.

Lampa indicatoare nu se aprinde.

Cauză: Acumulatorul nu este poziționat corect în stația de încărcare.

- ▶ Asigurați-vă că acumulatorul este poziționat corect în stația de încărcare.

Cauză: Contactele de încărcare sunt murdare.

- ▶ Curățați contactele de încărcare de pe încărcător și de pe acumulatori.

Cauză: Alimentare cu curent defectă.

- ▶ Asigurați-vă că elementul de rețea este conectat corect la priză.
- ▶ Verificați cablul de alimentare să nu aibă defecte.

Eliminare



Precauție! În caz de eliminare necorespunzătoare mediul poate fi dăunat.

- ▶ Descărcați complet acumulatorii înainte de eliminare!
- ▶ Eliminarea corectă protejează mediul și previne posibile efecte dăunătoare asupra omului și mediului.

La eliminarea aparatului, respectați normele corespunzătoare.

Informație privind eliminarea aparatelor electrice și electronice în comunitatea europeană:



În cadrul Comunității europene, în cazul aparatele cu funcționare electrică, eliminarea este reglementată prin norme naționale, care se bazează pe directiva UE 2012/19/CE referitoare la aparatele electronice uzate (WEEE). Astfel nu este permisă eliminarea aparatului la gunoii menajer.

Aparatul este preluat de către punctele locale de colectare și reciclare.

Ambalajul produsului este realizat din materiale reciclabile. Eliminați-le în mod ecologic și duceți-le la reciclant.

Превод на оригиналното упътване – Машинка за подстригване на коса,
тип 1854 / 1855

Общи указания за безопасност

 **Прочетете и спазвайте всички указания за безопасност и ги приберете!**

Употреба по предназначение

- Ползвайте машинките за подстригване само за подстригване на коса, на брада или на вежди.
- Ползвайте машинката за подстригване на животни само за животински косъм и козина .
- Този уред е конструиран за професионална употреба.

Изисквания към потребителя

- Преди първото пускане на уреда в експлоатация прочетете цялото упътване и се запознайте с уреда.
- (Този уред може да се ползва от деца над 14 годишна възраст както и от лица с ограничени физически, органолептични или психически възможности без опит и знания, само ако са под надзор и са инструктирани как да се ползва безопасно уреда както и за произхождащите от това опасности. Не бива да играят деца с уреда. Почистването и поддръжката от ползвателя не трябва да се извършва от деца без контрол.
- Уредът да се съхранява на място, където животни нямат достъп и да е на защитено от влиянието на времето.

Заплахи

 **Опасност! Токов удар от щета по уреда / захранващ кабел.**

- ▶ Уредът да не се ползва, ако не работи както трябва, ако е повреден или ако е паднал във водата. Ремонтът да се извършва само от оторизиран сервизен център при употреба на оригинални резервни части, за да се избегнат опасности.
- ▶ Уредът никога да не се ползва, ако е повреден кабелът. Повреден захранващ кабел респ. кабел на адаптера, може да се подмени с оригинален само от оторизиран сервиз или от лице с подобна квалификация, за да се избегнат опасности.

- ▶ Електроуреди могат да се ремонтират само от специалисти с електротехническо образование.



Опасност! Токов удар поради влязла течност.

- ▶ Електроуредите да се поставят и съхраняват така, че да не могат да паднат във водата (напр. в умивалника). Уредът да се държи на страна от контакт с вода и с други течности.
- ▶ Паднал във вода уред в никакъв случай да не се пипа и да не се бърка във водата. Веднага да се издърпа кабела.
- ▶ Преди да се ползва отново уреда, да се провери в центъра за обслужване.
- ▶ Уредът да се ползва и съхранява само в сухи помещения.



Опасност от експлозия!

- ▶ Не се опитвайте сами да сменяте акумулаторните елементи.
- ▶ Ползвайте само оригинални акумулаторни пакети, които можете да получите при Вашия търговец или от нашия център за обслужване.
- ▶ Уредът да не се излага продължително време на температура под 0°C или над +40°C. Да се избягва директно слънчево облъчване .



Предупреждение! Наранявания в следствие на прегрети ножчета.

- ▶ При дълготрайна употреба на уреда може да прегреят ножчетата. Прекъсвайте редовно употребата за да изстинат ножчетата.



Предупреждение! Наранявания в следствие на неправилно ползване.

- ▶ Уредът никога да не се ползва с повредени ножчета.
- ▶ Преди да поставите някъде уреда винаги го изключвайте, тъй като може да падне поради вибрациите.



Внимание! Щети в следствие на неправилно ползване.

- ▶ Захранвайте уреда само с променливо напрежение, посочено на типовата табелка на уреда.
- ▶ Използвайте само аксесоарите, препоръчани от производителя.

- ▶ Ползвайте само доставения от производителя кабел с адаптер. Заменяйте дефектни адаптерни щекери само с оригинални резервни части, които можете да получите от нашите обслужващи сервиси.
- ▶ Да не се вкарват предмети или да се допуска те да паднат в отворите на уреда.
- ▶ Уредът да не се носи за кабела и при изваждане от контакта да не се дърпа за кабели или за уреда, а от щекера.
- ▶ Захранващият кабел и уреда да стоят настрана от горещи повърхности.
- ▶ Уредът да не се зарежда или съхранява с усукан или прегънат захранващ кабел.

Общи указания за ползване

Информация за ползване на упътването

- ▶ Преди да ползвате уреда за първи път трябва да прочетете и да разберете цялото упътване.
- ▶ Гледайте на упътването като на част от уреда и го съхранявайте добре на достъпно място.
- ▶ Това упътване може да бъде получено и като PDF-файл от центъра за обслужване на клиенти. Декларацията за съответствие на Европейския съюз може да бъде получена и на други езици на ЕС от центъра за обслужване на клиенти.
- ▶ При предаване на уреда на други прилагайте упътването.

Обяснения на символите и указанията



ОПАСНОСТ

Опасност от токов удар с вероятност за тежки телесни повреди или смърт.



ОПАСНОСТ

Опасност от експлозия с вероятност за тежки телесни повреди или смърт.



ПРЕДУПРЕЖДЕНИЕ

Предупреждение за евентуално телесно нараняване или за опасност за здравето.



ВНИМАНИЕ

Указание за опасност от материални щети.



Да се спазва упътването

Преди употреба на уреда прочетете упътването и съблюдавайте указанията за безопасност.



Указание за полезна информация и съвети.

- ▶ Вие се призовавате за дадено действие.

1. Извършете тези действия в посочената последователност.
- 2.
- 3.

Описание на продукта

Описание на частите (фиг. 1)

- A Ножчета
 - B Палец за почистване
 - C Бутон за включване/изключване
 - D Променяне на дължината на подстригване
 - E Показание на капацитета
 - F Акумулаторен пакет
 - G Стойка за зареждане
 - H Щепселно гнездо на стойката за зареждане
 - I Контролно показание на нивото на зареждане
 - J Акумулаторен пакет за смяна
 - K Приставка гребен, дължина на рязане 3мм*
 - L Приставка гребен, дължина на рязане 6мм*
 - M Приставка гребен, дължина на рязане 9мм*
 - N Приставка гребен, дължина на рязане 12мм*
 - O Приставка гребен, дължина на рязане 18мм*
 - P Приставка гребен, дължина на рязане 25мм*
 - Q Щекер на адаптера
 - R Щекер за подаване на напрежение
 - S Четка за почистване
 - T Масло за ножчетата
- * Гребените приставки и допълнителните аксесоари могат да се различават, в зависимост от модела.

Технически данни

Ръчен уред

Задвижване:	DC-двигател
Акумулатор:	Ni-MH-аккумулатор
Продължителност на работа на акумулатора:	<p>машинка за подстригване до 100 min</p> <p>машинката за подстригване на животни до 80 min</p>
Размери (ДхВхШ):	170 x 38 x 38 mm
Тегло:	около 280 g
Ниво на звуковата емисия:	max. 66 dB(A) @ 25 cm
Вибрация:	< 2,5 m/s ²

Стойка за зареждане

Размери
с аксесоари (ДхВхШ): 130 x 120 x 60 mm
Тегло: 105 g

Щекер на адаптера

Тип: адаптер 6000
Консумирана мощност: max. 12 W
Работно напрежение: 100 – 240 V AC / 50/60 Hz

Уредът е със защитна изолация и не смущава радиообхватта. Той съответства на директивата на ЕС за електромагнитна поносимост 2014/30/EG и на директивата за машини 2006/42/EG.

Начин на ползване

Подготвяне

 Запазете опаковката за по-късно съхраняване или транспорт.

- ▶ Проверете съдържанието на доставката.
- ▶ Проверете частите за евентуални повреди от транспорт.

Безопасност



Внимание! Щети от неправилно захранващо напрежение.

- ▶ Захранвайте уреда само с променливо напрежение, посочено на типовата табелка на уреда.

Зареждане на акумулатора

В доставката на тази машинка за подстригване са включени два комплекта акумулаторни пакета за подмяна. Докато се ползва уреда, втората опаковка се зарежда на стойката. Така машинката за подстригване е готова винаги за работа.



Преди първата употреба е необходимо уредът да се зареди около **90 минути!**

1. Щекерът за подаване на напрежение на уреда (R) на адаптера да се свърже със стойката за зареждане на уреда (H) (фиг. 2ⓐ).
2. Включете захранващият кабел на уреда в контакта към мрежата (фиг. 2ⓐ).
3. Положете акумулаторния пакет в гнездото на станцията за зареждане (фиг. 4). Започва зареждането.



- Докато трае зареждането свети червеният светодиод на индикатора за нивото на зареждане (I).
- Времето на зареждане до достигане на пълния капацитет тогава е около **75 минути**.
- Вторият комплект акумулатори може винаги да е в стойката за зареждане, така имате винаги един зареден акумулатор на разположение.

4. Като приключи зареждането показанието за контрол на зареждането (I) на стойката за зареждане (G) започва да мига.

Работа с акумулатор

1. С бутона за включване/изключване включете уреда и след употреба го изключете (фиг. 5 ⓐ/ⓑ).



- При натискане на бутона за вкл./изкл. контролното показание (E) светва кратко и сигнализира готовност за работа на уреда.
- При употреба като машинка за подстригване уредът може с напълно зареден акумулатор да се ползва до **100 минути**.
- При употреба като машинка за подстригване на животни уредът може с напълно зареден акумулатор да се ползва до **80 минути**.
- При недостатъчна грижа за ножчетата може значително да се скъси времето на ползване на уреда.
- Ако светне показанието на капацитета (E) по време на работа, то тогава остават още около 15% от капацитета. необходимо е ново зареждане на акумулаторния пакет. Сега може да ползвате заредения резервен акумулаторен пакет.

За зареждане на акумулатора извършете следното:

1. Изключете с бутона за включване/изключване уреда (фиг. 5ⓐ).
2. Да се натиснат страничните отблокиращи бутончета и да се извади акумулаторният комплект (фиг. 3ⓐ).
3. Вземете заредения акумулаторен пакет (фиг. 4) и го поставете в уреда докато чуете, че щраква на мястото си (фиг. 3ⓐ).
4. Поставете празния акумулаторния пакет в гнездото на станцията за зареждане (фиг. 4). Вж. раздел **Зареждане на акумулатора**.

Обслужване

Задаване на дължината на подстригване

Чрез вградените в ножчетата регулатор на дължината можете да регулирате дължината на подстригване в 5 позиции от 0,7 mm до 3 mm (фиг. 6).

Подстригване с приставки гребен

Уредът може да се ползва и с приставки гребен.

- ▶ Поставете регулацията за дължината на подстригване в позиция 1 (фиг. 6), за да постигнете посочената дължина.



В зависимост от модела, в доставката са включени следните приставки гребени: 3 mm, 6 mm, 9 mm, 12 mm, 18 mm и 25 mm дължина на рязане.

Поставяне и смъкване на приставката гребен.

1. Плъзнете приставката гребен по посока на стрелката до достигане на ножчетата (фиг. 7ⓐ).
2. Приставката гребен може да се махне като се дръпне по посока на стрелката (фиг. 7ⓐ).

Поддръжка



Предупреждение! Наранявания и материални щети в следствие на неправилно ползване.

- ▶ Преди почистване или поддръжка изключете с бутона за включване/изключване уреда и прекъснете електрозахранването.

Почистване и поддръжка



Опасност! Токов удар поради влязла течност.

- ▶ Уредът да не се потапя във вода!
- ▶ Не допускате да влязат течности в уреда.
- ▶ Включете уреда към захранването само когато е напълно изсушен.



Внимание! Щети от агресивни химикали.

Агресивни химикали могат да повредят уреда и аксесоарите.

- ▶ Не употребявайте разтворители и абразивни средства.
- ▶ Използвайте само препоръчаните от производителя почистващи средства и смазочно масло за ножчета.



Допълнителни аксесоари и резервни части можете да получите при Вашия търговец или от нашия център за обслужване.

- ▶ Смякнете приставката гребен (фиг. 7Ⓢ) и отворете ножчетата (фиг. 8Ⓢ). С четка почистете от косъмчетата от отвора на уреда и от ножчетата (фиг. 9). Освен това натиснете лостчето за почистване (B). Така можете лесно да почистите от косъмчетата между гребена за подстригване и ножчетата с четката за почистване (**EASY CLEANING**).
- ▶ Почиствайте уреда само с мека, евентуално леко влажна кърпа.
- ▶ Поддържайте винаги чист контакта за зареждане и контактите на акумулатора.
- ▶ Почиствайте редовно ножчетата с хигиеничния спрей.
- ▶ Смазвайте ножчетата със смазочно масло за ножчета (фиг. 10).



- ▶ За добра и дълготрайна работа на режещите елементи е важно те редовно да се смазват.
- ▶ Ако след продължителна употреба, въпреки редовното почистване и смазване, спадне режещата способност на ножчетата, те трябва да се подменят.

Подмяна на ножчетата

1. Изключете с бутона за включване/изключване уреда (фиг. 5Ⓢ).
2. Натиснете ножчетата по посока на стрелката от корпуса (фиг. 8Ⓢ). Смякнете ножчетата.
3. При монтиране да се захванат ножчетата с палеца на корпуса на уреда и да се притиснат към корпуса докато щракнат (фиг. 8Ⓢ).

Отстраняване на проблеми

Ножчетата режат лошо или скубят.

Причина: Ножчетата са замърсени или изхабени.

- ▶ Почистете и смажете ножчетата (фиг. 9/10), ако проблемът не се премахне подменете ножчетата (фиг. 8).

Наранявания на кожата

Причина: Прекалено силно натискане на кожата.

- ▶ Намалете натиска при подстригване близо до кожата.

Причина: Повредени ножчета

- ▶ Проверете дали при употреба са повредени връжчетата на зъбчетата и подменете евентуално ножчетата.

Акумулаторът издържа много кратко време.

Причина: Ножчетата и отвора на корпуса на уреда са замърсени.

- ▶ Почистете и смажете ножчетата (фиг. 9/10).

Причина: Акумулаторът е изхабен.

- ▶ Подменяйте акумулаторния пакет само с оригинален.



Оригинални акумулаторни пакети можете да получите при Вашия търговец или от нашия център за обслужване като допълнителен аксесоар.

Не свети показанието за капацитета.

Причина: Акумулаторния пакет не е поставен правилно в базата за зареждане.

- ▶ Уверете се, че акумулаторният пакет е поставен правилно в зарядната станция.

Причина: Контактите за зареждане на уреда са замърсени.

- ▶ Почиствайте контакта за зареждане и контактите на акумулатора

Причина: Дефектно електрозахранване.

- ▶ Уверете се, че кабелът е пъхнат добре в контакта.
- ▶ Проверете захранващия кабел за евентуални повреди.

Отстраняване на отпадъци



Внимание! Погрешното отстраняване причинява щети на околната среда.

- ▶ Да се изпръзнят акумулаторите преди да се изхвърлят!
- ▶ Правилното отстраняване служи на опазването на околната среда и предотвратява възможни вредни влияния върху човек и природа.

При изхвърляне на уреда спазвайте съответните законни разпоредби.

Информация за изхвърляне на електрически и електронни уреди в Европейския съюз:



В Европейския съюз за електроуреди важат националните разпоредби за изхвърляне на отпадъци, които базират на Директива на ЕС 2012/19/ЕС за стара електронна техника (WEEE). Съгласно това те вече не могат да се изхвърлят в домашния смет.

Уредът се приема безплатно от комуналните събирателни пунктове респ. от пунктове за рециклиция.

Опаковката на продукта е от материали, които могат да се рециклират. Изхвърлете ги природосъобразно и ги върнете за преработка.

Перевод оригинального руководства по эксплуатации – Машинка для стрижки волос с питанием от аккумулятора, тип 1854 / 1855

Общие правила техники безопасности

 **Ознакомьтесь с правилами техники безопасности и соблюдайте их!**

Использование по назначению

- Используйте машинку для стрижки волос только для стрижки головы, бороды, усов и бровей людям.
- Используйте машинку для стрижки животных только для стрижки волосяного покрова и шерсти животных.
- Данный прибор предназначен для профессионального использования.

Требования к пользователю

- Перед первым использованием необходимо полностью прочесть данное руководство по эксплуатации и подробно ознакомиться с прибором.
- Данный прибор может использоваться детьми старше 14 лет и лицами с недостаточными физическими, сенсорными или умственными способностями, а также недостаточным опытом или знаниями только под наблюдением ответственных лиц или же в том случае, если им были разъяснены правила безопасного обращения с прибором и они осознали опасности, исходящие от прибора. Нельзя допускать, чтобы дети играли с прибором. Дети не должны заниматься очисткой или обслуживанием прибора без контроля со стороны взрослых.
- Храните прибор за пределами досягаемости животных и воздействия погодных явлений.

Опасности

 **Опасно! Опасность удара электрическим током в случае повреждения прибора/ сетевого блока.**

- ▶ Не используйте прибор, если он работает ненадлежащим образом, был поврежден или же побывал в воде. Во избежание опасностей ремонт должен производиться исключительно в авторизованном сервисном центре и только с использованием оригинальных комплектующих.

- ▶ Никогда не используйте прибор с поврежденным сетевым кабелем или сетевым блоком. Во избежание возникновения опасности для замены поврежденного сетевого кабеля или сетевого блока на запасные обращайтесь в авторизованный сервисный центр или к квалифицированному специалисту.
- ▶ Ремонт электроприбора разрешается проводить только специалистам в области электротехники.



Опасно! Опасность удара электрическим током в случае проникновения жидкости.

- ▶ Всегда размещайте и храните электроприборы так, чтобы они не могли упасть в воду (например, в раковину). Держите прибор вдали от воды и других жидкостей.
- ▶ Ни в коем случае не дотрагивайтесь до упавшего в воду прибора, а также до воды, в которую он упал. Немедленно выньте вилку из розетки.
- ▶ Прежде чем вновь включать прибор, проверьте его в сервисном центре.
- ▶ Используйте и храните прибор только в сухих помещениях.



Опасность взрыва!

- ▶ Не пытайтесь заменить аккумуляторные элементы самостоятельно.
- ▶ Используйте только оригинальные аккумуляторные блоки, которые можно приобрести в специализированном магазине или в нашем сервисном центре как дополнительные принадлежности.
- ▶ Не подвергайте прибор длительному воздействию температур ниже 0°C или выше +40°C. Защищайте прибор от прямых солнечных лучей.



Предупреждение! Опасность ожога со стороны блока ножей.

- ▶ В результате длительной эксплуатации блок ножей может нагреться. Периодически прерывайте эксплуатацию, чтобы остудить блок ножей.



Предупреждение! Опасность травмирования при ненадлежащем использовании.

- ▶ Никогда не используйте прибор с поврежденным блоком ножей.

- ▶ Всегда выключайте прибор перед тем, как его отложить, так как вследствие вибраций прибор может упасть.



Осторожно! Повреждение вследствие неверного использования.

- ▶ Подключайте прибор только к сети с напряжением, указанным на табличке прибора.
- ▶ Используйте только принадлежности, рекомендованные производителем.
- ▶ Используйте только блок питания, входящий в комплект поставки. Для замены неисправного штепсельного импульсного блока питания используйте только оригинальные запчасти, которые можно приобрести в нашем сервисном центре.
- ▶ Не вставляйте и не допускайте попадания каких-либо предметов в отверстия прибора.
- ▶ Не держите прибор за сетевой кабель при переноске; вынимая из розетки, держитесь за вилку, а не тяните за кабель или прибор.
- ▶ Не допускайте соприкосновения прибора и сетевого кабеля с горячими поверхностями.
- ▶ Не храните и не используйте прибор с перекрученным или надломленным сетевым кабелем.

de

en

fr

it

es

pt

nl

da

sv

no

fi

tr

pl

cs

sk

hr

hu

sl

ro

bg

ru

uk

et

lv

lt

el

ar

de
en
fr
it
es
pt
nl
da
sv
no
fi
tr
pl
cs
sk
hr
hu
sl
ro
bg
ru
uk
et
lv
lt
el
ar

Общие рекомендации по пользованию

Информация по пользованию руководством по эксплуатации

- ▶ Перед эксплуатацией прибора необходимо полностью прочесть и понять данное руководство по эксплуатации!
- ▶ Руководство по эксплуатации является неотъемлемой частью продукции, тщательно сохраняйте его и держите в легкодоступном месте.
- ▶ Вы также можете получить данное руководство по эксплуатации в формате PDF в нашем сервисном центре по запросу. Декларация о соответствии стандартам ЕС на других официальных языках стран ЕС может быть получена по запросу в одном из наших сервисных центров.
- ▶ При передаче прибора третьим лицам передавайте также и руководство по эксплуатации.

Объяснения символов и указаний



ОПАСНОСТЬ

Опасность поражения электрическим током, которое может повлечь за собой тяжкие телесные повреждения или смерть.



ОПАСНОСТЬ

Опасность взрыва, который может повлечь за собой тяжкие телесные повреждения или смерть.



ПРЕДУПРЕЖДЕНИЕ

Предупреждение об опасности телесных повреждений или рисках для здоровья.



ОСТОРОЖНО

Предупреждение об опасности нанесения материального ущерба.



Соблюдайте инструкцию по эксплуатации.

Перед вводом прибора в эксплуатацию ознакомьтесь с инструкцией и соблюдайте правила техники безопасности.



Полезная информация и советы.

- ▶ Указание выполнить соответствующее действие.
1. Выполните указанные действия в данном порядке.
 - 2.
 - 3.

Описание прибора

Наименование деталей (рис. 1)

- A Блок ножей
- B Рычажок для чистки
- C Выключатель
- D Регулировка длины стрижки
- E Индикатор зарядки
- F Аккумуляторный блок
- G Подставка для зарядки
- H Гнездо подставки для зарядки
- I Индикатор степени зарядки
- J Сменный аккумуляторный блок
- K Насадка, длина стрижки 3 мм*
- L Насадка, длина стрижки 6 мм*
- M Насадка, длина стрижки 9 мм*
- N Насадка, длина стрижки 12 мм*
- O Насадка, длина стрижки 18 мм*
- P Насадка, длина стрижки 25 мм*
- Q Импульсный блок питания
- R Штекер прибора
- S Щеточка для чистки
- T Масло для блока ножей

* Насадки входят в опциональные принадлежности и могут отличаться в зависимости от модели.

Технические характеристики

Ручной прибор

Привод: двигатель постоянного тока
Аккумуляторная батарея: никель-металл-гидридный аккумулятор

Длительность работы от аккумулятора: машинка для стрижки волос до 100 мин.

машинка для стрижки животных до 80 мин.

Габариты (Д/Ш/В): 170 x 38 x 38 мм

Вес: прил. 280 г

Уровень звукового давления: макс. 66 дБ(А) @ 25 см

Вибрация: < 2,5 м/с²

Подставка для зарядки

Размеры вместе с принадлежностями (ДxШxВ): 130 x 120 x 60 мм
Вес: 105 г

Импульсный блок питания

Тип: адаптер 6000
Потребляемая мощность: макс. 12 Вт.
Рабочее напряжение: 100 – 240 В перем. тока / 50/60 Гц

Прибор имеет надежную электроизоляцию и не создает радиопомех. Прибор соответствует требованиям Директивы ЕС по электромагнитной совместимости 2014/30/ЕС и Директивы ЕС по машиностроению 2006/42/ЕС.



Эксплуатация

Подготовка



Сохраняйте упаковку прибора для последующего безопасного хранения или транспортировки.

- ▶ Проверьте комплектность поставки.
- ▶ Проверьте все компоненты на возможные повреждения при транспортировке.

Безопасность



Осторожно! Опасность вследствие несоответствующего питающего напряжения.

- ▶ Подключайте прибор только к сети с напряжением, указанным на табличке прибора.

Зарядка аккумулятора

В комплект поставки аккумуляторной машинки для стрижки волос включено два аккумуляторных блока. Во время использования прибора сменный аккумуляторный блок заряжается в подставке для зарядки. Благодаря этому машинка для стрижки всегда готова к использованию.



Время первой зарядки перед вводом в эксплуатацию составляет **прибл. 90 минут!**

1. Вставьте штекер (R) сетевого блока в гнездо зарядной подставки (H) (рис. 2Ⓞ).
2. Установите сетевой блок в розетку (рис. 2Ⓞ).
3. Вставьте аккумуляторный блок в углубление зарядной подставки (рис. 4). Начался процесс зарядки



- В течение процесса зарядки прибора светится красный индикатор зарядки (I).
- Время на полную зарядку составляет **около 75 минут**.
- Второй аккумуляторный блок может постоянно находиться в зарядной подставке, что позволяет в любой момент заменить разрядившийся блок.

4. Если процесс зарядки завершен, индикатора степени зарядки (I) на подставке для зарядки (G) начинает мигать.

Работа от аккумулятора

1. Включите прибор с помощью выключателя (рис. 5Ⓞ/Ⓞ), после использования выключите прибор.



- При воздействии на выключатель на короткое время включается контрольный индикатор (E), сигнализируя о готовности прибора к эксплуатации.
- В качестве машинки для стрижки волос прибор может работать до **100 минут** при полностью заряженном аккумуляторе.
- В качестве машинки для стрижки животных прибор может работать до **80 минут** при полностью заряженном аккумуляторе.
- При ненадлежащем уходе за блоком ножей длительность работы прибора может существенно снизиться.

- Загоревшийся на приборе индикатор (E) свидетельствует о том, что осталось **прибл. 15%** заряда аккумулятора. Необходима зарядка аккумуляторного блока. В этом случае вы можете использовать запасной аккумуляторный блок.

Для зарядки разряженного аккумулятора выполните следующие действия:

1. Выключите прибор с помощью выключателя (рис. 5Ⓞ).
2. Надавите на боковые кнопки снятия фиксации и извлеките аккумуляторный блок (рис. 3Ⓞ).
3. Выньте из подставки заряженный аккумуляторный блок (рис. 4) и вставьте его в прибор до щелчка (рис. 3Ⓞ).
4. Вставьте разряженный аккумулятор в подставку для зарядки (рис. 4). См. раздел **Зарядка аккумулятора**.

Эксплуатация

Регулировка длины стрижки

С помощью интегрированного в блок ножей рычажка регулировки длины стрижки, длина стрижки может фиксироваться в одной из 5 позиций - от 0,7 мм до 3 мм (рис. 6).

Стрижка с использованием насадок

Прибор может также использоваться с насадками.

- ▶ Передвиньте рычажок регулировки длины стрижки в положение 1 (рис. 6), для того чтобы добиться соответствующей длины стрижки.



В комплект поставки входят следующие насадки в зависимости от модели:
для длины стрижки 3 мм, 6 мм, 9 мм, 12 мм, 18 мм и 25 мм.

Установка и отсоединение насадок

1. Надвиньте насадку на блок ножей в направлении стрелки «а» до упора (рис. 7Ⓞ).
2. Насадку можно снять, передвинув ее в направлении стрелки (рис. 7Ⓞ).

Техническое обслуживание



Предупреждение! Опасность травм и материального ущерба при ненадлежащем использовании.

- ▶ Перед началом очистки или технического обслуживания прибора следует отсоединить его от электрической сети.

Очистка и уход



Опасно! Опасность удара электрическим током в случае проникновения жидкости.

- ▶ Не опускайте прибор в воду!
- ▶ Не допускайте проникновения жидкостей внутрь прибора.
- ▶ Только после полного высыхания прибор можно опять подключить к электрической сети.



Осторожно! Повреждения вследствие агрессивных химикатов.

Агрессивные химикаты могут повредить прибор и принадлежности.

- ▶ Не используйте растворители и абразивные чистящие средства.
- ▶ Применяйте только чистящие средства и масло для блока ножей, рекомендованные изготовителем.



Принадлежности и запасные части можно заказать в специализированном магазине или в нашем сервисном центре.

- ▶ Снимите насадку (рис. 7ⓐ) и откройте блок ножей (рис. 8ⓐ). Щеточкой для чистки удалите остатки волос из отверстия в корпусе и из блока ножей (рис. 9). Дополнительно нажмите на рычажок для чистки (B). Это позволит удалить остатки волос между стригальной гребенкой и стригальным ножом с помощью щеточки для чистки (**EASY CLEANING**).
- ▶ Протирайте прибор только мягкой, при необходимости слегка влажной тряпкой.
- ▶ Следите за чистотой зарядных контактов на зарядной подставке и аккумуляторном блоке.
- ▶ Регулярно очищайте блок ножей с помощью гигиенического спрея.
- ▶ Смазывайте блок ножей специальным маслом (рис. 10).



- ▶ Для обеспечения длительной и бесперебойной работы прибора важно часто смазывать блок ножей маслом.
- ▶ Если после длительного использования, несмотря на регулярную чистку и смазку, производительность стрижки снижается, блок ножей необходимо заменить.

Замена блока ножей

1. Выключите прибор с помощью выключателя (рис. 5ⓐ).
2. Блок ножей можно отсоединить, нажав на него по направлению стрелки в сторону, противоположную корпусу (рис. 8ⓐ). Снимите блок ножей.
3. Чтобы снова закрепить блок ножей, надвиньте его крючком на зажим на корпусе и надавите в направлении корпуса до щелчка (рис. 8ⓐ).

Поиск и устранение неполадок

Блок ножей плохо стрижет или дергает волосы.

Причина: Блок ножей загрязнен или изношен.

- ▶ Очистите и смажьте блок ножей (рис. 9/10), если проблему устранить не удалось, замените блок ножей (рис. 8).

Повреждение кожи

Причина: Слишком сильное давление на кожу.

- ▶ Снижьте давление во время стрижки близко к коже.

Причина: Поврежден блок ножей.

- ▶ Проверьте кончики зубьев на повреждение и при необходимости замените блок ножей.

Аккумулятор слишком быстро разряжается.

Причина: Загрязнение блока ножей и отверстия в корпусе прибора.

- ▶ Очистите и смажьте блок ножей (рис. 9/10).

Причина: Аккумулятор изношен.

- ▶ Замените аккумуляторный блок на оригинальный сменный аккумулятор.



Сменные аккумуляторы можно приобрести в специализированном магазине или в нашем сервисном центре как дополнительные принадлежности.

Контрольный индикатор заряда не горит.

Причина: Аккумуляторный блок неправильно установлен в зарядную подставку.

- ▶ Убедитесь в том, что аккумуляторный блок установлен в зарядную подставку правильно.

Причина: Зарядные контакты загрязнены.

- ▶ Очистите зарядные контакты на зарядной подставке и аккумуляторном блоке.

Причина: Неисправность электроснабжения.

- ▶ Убедитесь в том, что сетевой блок соединен с розеткой.
- ▶ Проверьте сетевой кабель на наличие повреждений.

Утилизация



Осторожно! Вредное воздействие на окружающую среду при неправильной утилизации.

- ▶ Перед утилизацией аккумуляторы следует разрядить!
- ▶ Надлежащая утилизация способствует защите природы и предотвращает возможные вредные воздействия на человека и окружающую среду.

В случае утилизации прибора соблюдайте соответствующие законодательные предписания.

Информация по утилизации электрических и электронных приборов в странах Европейского сообщества:



В странах-членах Европейского сообщества утилизация электрических приборов регулируется национальными предписаниями, базирующимися на директиве ЕС 2012/19/ЕС для обработанных электронных приборов (WEEE). Согласно этой директиве прибор запрещено утилизировать вместе с коммунальными и бытовыми отходами.

Прибор бесплатно принимается в местных сборных пунктах и пунктах приема отходов для вторичной переработки.

Упаковка изделия выполнена из материалов, подлежащих вторичной переработке. Утилизируйте их экологически безопасным способом и отправляйте на вторичную переработку.

Переклад оригінальної інструкції – Машинка для стриження волосся з живленням від акумулятора, тип 1854 / 1855

Загальні вказівки з техніки безпеки

 **Ознайомтеся з правилами техніки безпеки та виконуйте їх!**

Використання за призначенням

- Машинка для стриження волосся призначена виключно для стриження людей (голова, борода, брови).
- Машинка для стриження тварин призначена виключно для стриження тваринної вовни й хутра.
- Цей пристрій призначений для професійного використання.

Вимоги до користувача

- Перед першим використанням уважно прочитайте посібник з експлуатації та ознайомтеся із пристроєм.
- Цей пристрій може використовуватися дітьми віком від 14 років, а також особами з обмеженими фізичними, сенсорними чи розумовими здібностями або недостатнім досвідом і знаннями за умови, що вони перебувають під наглядом чи отримали вказівки щодо безпечного користування пристроєм і розуміють усі пов'язані з цим ризики. Не дозволяйте дітям гратися з пристроєм. Не дозволяйте дітям чистити або обслуговувати пристрій без контролю з боку дорослих.
- Зберігайте прилад поза зоною досяжності тварин та впливу погодних умов.

Ризики й небезпеки

 **Небезпека! Ураження струмом через пошкодження пристрою/блоку живлення.**

- ▶ Не використовуйте пристрій, якщо він не працює належним чином, був пошкоджений або ж побував у воді. Ремонт слід виконувати тільки в авторизованому сервісному центрі з використанням оригінальних запчастин, щоб уникнути небезпек.
- ▶ Не користуйтеся пристроєм із пошкодженим електричним кабелем або штепсельним імпульсним блоком живлення. Для безпечної заміни пошкодженого електричного кабелю чи блоку живлення на запасний звертайтеся до уповноваженого сервісного центру чи фахівця відповідної кваліфікації.

- ▶ Ремонтувати електричні пристрої дозволяється тільки спеціалістам, які мають електротехнічну освіту.



Небезпека! Ураження струмом через потрапляння рідини.

- ▶ Залишайте й зберігайте електричні пристрої таким чином, щоб вони не могли впасти у воду (наприклад, в умивальник). Тримайте прилад на відстані від води або іншої рідини.
- ▶ У жодному разі не торкайтеся електричного пристрою, якщо той упав у воду, та не торкайтеся води. Одразу витягніть штекер із розетки.
- ▶ Перш ніж знов увімкнути пристрій, перевірте його в сервісному центрі.
- ▶ Користуйтеся пристроєм і зберігайте його тільки у сухих приміщеннях.



Небезпека вибуху!

- ▶ Не намагайтеся самостійно замінити акумуляторні елементи.
- ▶ Використовуйте тільки оригінальні акумуляторні блоки, які можна придбати в спеціалізованому магазині або в нашому сервісному центрі як додаткове приладдя.
- ▶ Не піддавайте пристрій тривалому впливу температур нижче 0°C чи вище +40°C. Уникайте прямих сонячних променів.



Увага! Небезпека опіку з боку блоку ножів.

- ▶ В результаті тривалої експлуатації ножовий блок може нагріватися. Періодично переривайте експлуатацію, щоб остудити блок ножів.



Увага! Травмування в разі неправильного поводження.

- ▶ Ніколи не користуйтеся пристроєм з пошкодженим ножовим блоком.
- ▶ Перед тим як покласти пристрій, обов'язково його вимийте — вібрація може спричинити падіння пристрою.



Обережно! Пошкодження в разі неправильного поводження.

- ▶ Пристрій призначений для використання тільки від джерела з напругою, що вказана на інформаційній табличці.
- ▶ Використовуйте тільки приладдя, рекомендоване виробником.

- ▶ Використовуйте тільки штепсельний імпульсний блок живлення з комплекту постачання. Для заміни несправного штепсельного імпульсного блока живлення використовуйте тільки оригінальні запчастини, які можна придбати в нашому сервісному центрі.
- ▶ Не вставляйте й не допускайте потрапляння сторонніх предметів в отвори пристрою.
- ▶ Не тримайте пристрій за мережевий кабель при перенесенні; виймаючи з розетки, тягніть за вилку, а не за кабель або пристрій.
- ▶ Тримайте електричний кабель і пристрій якнайдалі від гарячих поверхонь.
- ▶ Не використовуйте та не зберігайте пристрій із перекрученим або перегнутим кабелем живлення.

Загальні інструкції з використання

Інформація щодо користування посібником з експлуатації

- ▶ Перед першим використанням пристрою уважно прочитайте весь посібник з експлуатації.
- ▶ Посібник з експлуатації є частиною виробу і мусить надійно зберігатися в легко доступному місці.
- ▶ Ви можете також отримати цей посібник з експлуатації в форматі PDF в сервісному центрі за запитом. Заява про відповідність стандартам ЄС на інших офіційних мовах країн ЄС може бути отримана на запит в одному з наших сервісних центрів.
- ▶ У разі передачі пристрою третій особі слід також додати цей посібник з експлуатації.

Роз'яснення символів і сигнальних слів



НЕБЕЗПЕКА

Небезпека ураження електричним струмом, що може спричинити тяжкі тілесні uszkodження чи навіть смерть.



НЕБЕЗПЕКА

Небезпека вибуху, що може спричинити тяжкі тілесні uszkodження чи навіть смерть.



ПОПЕРЕДЖЕННЯ

Попередження про можливість отримання тілесних uszkodжень чи існуючий ризик для здоров'я.



ОБЕРЕЖНО

Небезпека пошкодження майна.



Дотримуйтесь інструкції з експлуатації.

Перед введенням приладу в експлуатацію ознайомтесь з інструкцією та дотримуйтесь правил техніки безпеки.



Корисна інформація й поради.

- ▶ Вказівка на необхідність виконання певної дії.
1. Виконайте ці інструкції в наведеній послідовності.
 - 2.
 - 3.

Опис виробу

Позначення деталей (рис. 1)

- A Ножовий блок
- B Важіль чищення
- C Вимикач
- D Довжина стриження
- E Індикатор потужності
- F Акумуляторний блок
- G Зарядна станція
- H Гніздо зарядної станції
- I Індикатор заряджання
- J Змінний акумуляторний блок
- K Гребінкова насадка, довжина стриження 3 мм*
- L Гребінкова насадка, довжина стриження 6 мм*
- M Гребінкова насадка, довжина стриження 9 мм*
- N Гребінкова насадка, довжина стриження 12 мм*
- O Гребінкова насадка, довжина стриження 18 мм*
- P Гребінкова насадка, довжина стриження 25 мм*
- Q Штепсельний імпульсний блок живлення
- R Штекер пристрою
- Щіточка для чищення
- T Мастило для ножового блока

* Насадки належать до додаткового приладдя та можуть відрізнятися залежно від моделі.

Технічні характеристики

Ручний пристрій

Привод: двигун постійного струму
Акумулятор: нікель-метал-гідридний акумулятор

Тривалість роботи від акумулятора: машинка для стриження волосся до 100 хвилин

машинка для стриження тварин до 80 хвилин

Розміри (Д x Ш x В): 170 x 38 x 38 мм

Вага: прибл. 280 г

Рівень звукового тиску: макс. 66 дБ(A) @ 25 см

Вібрація: < 2,5 м/с²

Зарядна станція

Габарити з приладдям (Д x Ш x В): 130 x 120 x 60 мм
Вага: 105 г

Штепсельний імпульсний блок живлення

Тип: адаптер 6000
Споживання потужності: макс. 12 Вт
Робоча напруга: 100 - 240 В непост. струму / 50/60 Гц

Пристрій має електроізоляцію та захищений від радіоперешкод. Він відповідає вимогам Директиви ЄС щодо електромагнітної сумісності 2014/30/EG та Директиви ЄС щодо машинобудування 2006/42/EG.

Використання

Підготовка

- Не викидайте пакувальні матеріали — їх можна використовувати для надійного зберігання і транспортування пристрою в майбутньому.

- ▶ Перевірте комплектність поставки.
- ▶ Перевірте всі деталі на наявність пошкоджень, отриманих у процесі транспортування.

Безпека



Обережно! Пошкодження через використання невідповідної напруги.

- ▶ Пристрій призначений для використання тільки від джерела з напругою, що вказана на інформаційній таблиці.

Заряджання акумулятора

Ця машинка для стриження волосся постачається з двома акумуляторними блоками. Під час експлуатації пристрою другий акумуляторний блок заряджається на зарядній підставці. Завдяки цьому машинка завжди готова до експлуатації.

- Тривалість заряджання акумуляторного блоку перед першим використанням має складати приблизно **90 хвилин!**

1. Вставте штекер пристрою (R) на штепсельному імпульсному блоці живлення у гніздо зарядної підставки (H) (мал. 2ⓐ).
2. Підключіть штепсельний імпульсний блок живлення до електричної розетки (мал. 2ⓑ).
3. Вставте акумуляторний блок у нішу на зарядній станції (мал. 4). Почнеться процес заряджання.

- Під час заряджання світиться червоний індикатор заряджання (I).
- Тривалість повного заряджання складає близько **75 хвилин**.
- Другий акумуляторний блок можна постійно тримати на зарядній станції, що дозволяє завжди мати готовий до використання заряджений акумулятор.

4. Після закінчення заряджання індикатор заряджання (I) на зарядній станції (G) почне блимати.

Використання в режимі живлення від акумулятора

1. За допомогою вимикача увімкніть пристрій, а після використання вимкніть його (мал. 5ⓐ/ⓑ).

- Якщо задіяні вимикач, індикатор заряджання (E) блимне, вказуючи на те, що пристрій готовий до використання.
- Як машинка для стриження волосся пристрій може працювати до **100 хвилин** з повністю зарядженим акумулятором.
- Як машинка для стриження тварин пристрій може працювати до **80 хвилин** з повністю зарядженим акумулятором.
- У разі неналежного догляду за ножовим блоком тривалість роботи може суттєво зменшитися.

Індикатор (E), що світиться на приладі, свідчить про те, що залишилося близько 15% заряду акумулятора. Потрібно зарядка акумуляторного блоку. В цьому випадку ви можете використати запасний акумуляторний блок.

Для зарядки розрядженого акумулятора виконаєте наступні дії:

1. Вимкніть пристрій за допомогою вимикача (мал. 5 ⓐ).
2. Натисніть бокові кнопки розблокування й витягніть акумуляторний блок (мал. 3ⓐ).
3. Візьміть заряджений акумуляторний блок (мал. 4) та вставте його в пристрій до кляцання (Abb. 3ⓑ).
4. Вставте розряджений акумулятор в зарядну підставку (мал. 4). Див. розділ **Заряджання акумулятора**.

Експлуатація

Налаштування довжини стриження

За допомогою вбудованого в ножовий блок регулятора довжини стриження можна вибрати одне з 5 значень довжини стриження у діапазоні від 0,7 до 3 мм (мал. 6).

Стриження з використанням гребінкових насадок

Пристрій можна використовувати разом із гребінковими насадками.

- ▶ Щоб мати вказану довжину стриження, встановіть регулятор довжини стриження у положення 1 (мал. 6).



До комплекту входять наступні гребінкові насадки залежно від моделі:
довжина стриження 3 мм, 6 мм, 9 мм, 12 мм, 18 мм і 25 мм.

Встановлення / знімання гребінкової насадки

1. До упору насуньте гребінкову насадку на ножовий блок у напрямку стрілки (мал. 7ⓐ).
2. Щоб зняти гребінкову насадку, посуňte її в напрямку стрілки (мал. 7ⓑ).

Технічне обслуговування



Попередження! Травмування й пошкодження майна в разі неправильного поводження.

- ▶ Перед початком чищення або технічного обслуговування від'єднайте пристрій від електричної мережі.

Чищення та догляд



Небезпека! Ураження струмом через потрапляння рідини.

- ▶ Не занурюйте пристрій у воду!
- ▶ Пильнуйте, щоб усередину пристрою не потрапляла рідина.
- ▶ Дозволяється підключати до мережі тільки абсолютно сухий пристрій.



Обережно! Пошкодження агресивними хімікатами.

Агресивні хімікати можуть пошкодити пристрій і приладдя.

- ▶ Не використовуйте розчинники та абразивні засоби для чищення.
- ▶ Використовуйте тільки рекомендовані виробником миючі засоби і мастило для ножового блока.



Придбати приладдя та запасні частини можна в спеціалізованому магазині або в нашому сервісному центрі.

- ▶ Зніміть гребінкову насадку (мал. 7Ⓢ) та відкиньте ножовий блок від корпусу (мал. 8Ⓢ). Щіточкою для чищення видаліть залишки волосся з отвору в корпусі та з ножового блока (мал. 9). Також натисніть важіль чищення (В). Таким чином можна без зайвого клопоту видалити залишки волосся між стригальною гребінкою та стригальним ножом за допомогою щіточки для чищення (**EASY CLEANING**).
- ▶ Протирайте пристрій м'якою, за необхідності злегка зволоженою ганчіркою.
- ▶ Зарядні контакти на зарядній підставці та акумуляторною блоці завжди мають бути чистими.
- ▶ Регулярно очищуйте пристрій за допомогою гігієнічного спрею.
- ▶ Змащуйте ножовий блок спеціальним мастилом (мал. 10).



- ▶ Щоб досягти високої і тривалої якості стриження, слід часто чистити та змащувати ножовий блок.
- ▶ Якщо якість стриження, незважаючи на регулярне чищення і змащування, після тривалого терміну експлуатації погіршується, то ножовий блок слід замінити.

Заміна ножового блока

1. Вимкніть пристрій за допомогою вимикача (мал. 5Ⓢ).
2. Відіжміть ножовий блок від корпусу у напрямку стрілки (мал. 8Ⓢ). Зніміть ножовий блок.
3. Щоб встановити ножовий блок, вставте гачки у кріплення на корпусі й натисніть блок до корпусу, поки він не зафіксується (мал. 8Ⓢ).

Усунення несправностей

Блок ножів погано стриже або смикає волосся.

Причина: Блок ножів забруднений або зносився.

- ▶ Почистіть та змастіть ножовий блок (мал. 9/10), якщо проблема залишилась, замініть ножовий блок (мал. 8).

Пошкодження шкіри

Причина: Ви надто сильно тиснете на шкіру.

- ▶ Зменште тиск при стриженні близько до шкіри.

Причина: Пошкоджений ножовий блок.

- ▶ Перевірте кінчики зубців на пошкодження та при необхідності замініть ножовий блок.

Акумулятор швидко розряджається.

Причина: Забруднення ножового блоку та отвору в корпусі приладу.

- ▶ Почистіть і змастіть ножовий блок (мал. 9/10).

Причина: Акумулятор зносився.

- ▶ Замініть акумуляторний блок на оригінальний змінний акумулятор.



Змінні акумулятори можна придбати в спеціалізованому магазині або в нашому сервісному центрі як додаткове приладдя.

Контрольний індикатор заряду не світиться.

Причина: Акумуляторний блок встановлений на зарядній підставці невірно.

- ▶ Впевніться, що акумуляторний блок встановлений на зарядній підставці вірно.

Причина: Зарядні контакти забруднені.

- ▶ Очистіть зарядні контакти на зарядній підставці та акумуляторному блоці.

Причина: відсутнє живлення.

- ▶ Впевніться, що блок живлення з'єднаний з розеткою.
- ▶ Перевірте електричний кабель на наявність пошкоджень.

Утилізація



Обережно! Неправильна утилізація завдає шкоди навколишньому середовищу.

- ▶ Перед утилізацією акумулятори необхідно розрядити!
- ▶ Належна утилізація сприяє захисту природи й допомагає запобігати можливому шкідливому впливу на людину та навколишнє середовище.

Дотримуйтеся вимог діючого законодавства при утилізації пристрою.

Інформація щодо утилізації електричного та електронного обладнання у країнах ЄС:



Питання утилізації електричних приладів на території Європейського Союзу регулюються національними нормами, які ґрунтуються на Директиві ЄС 2012/19/ЄС щодо утилізації електричних приборів та обладнання. Згідно з цією Директивою не можна викидати пристрій разом із домашнім чи комунальним сміттям.

Ви можете безкоштовно здати його до комунальних пунктів збору та вторинної переробки.

Упаковка виробу виготовлена з матеріалів, що піддаються вторинній переробці. Утилізуйте їх екологічно безпечним способом і відправляйте на вторинну переробку.

Üldised ohutusjuhised

 **Lugege ja järgige kõiki ohutusjuhiseid ja hoidke ohutusjuhend alles!**

Sihipärane kasutamine

- Kasutage juukselõikurit ainult inimjuuste, habemekarvade ja kulmude lõikamiseks.
- Loomadele mõeldud pügamismasinaid kasutage ainult loomakarvade ja -naha pügamiseks.
- Seade on mõeldud professionaalseks kasutamiseks.

Nõuded kasutajale

- Lugege kasutusjuhend enne seadme esmakordset kasutuselevõtmist läbi ja tutvuge seadmega.
- Seadet võivad kasutada lapsed alates 14. eluaastast, samuti piiratud füüsiliste, sensoorsete või vaimsete võimetega isikud või isikud, kellel ei ole piisavalt kogemusi või teadmisi, kui nad teevad seda järelevalve all või kui neid on juhendatud seadme ohutu käsitlemise osas ja nad mõistavad sellega kaasnevaid ohtusid. Lapsed ei tohi seadmega mängida. Lapsed ei tohi seadet puhastada ega teostada kasutaja poolset hooldust, välja arvatud siis, kui see toimub järelevalve all.
- Hoidke seadet loomadele kättesaamatult ja ilmastikumõjutuste eest kaitstult.

Ohud

-  **Oht! Elektrilöögi oht seadme/adapteri kahjustuste korral.**
- ▶ Ärge kasutage seadet, kui see ei tööta nõuetekohaselt, on kahjustatud või kui see on kukkunud vette. Ohtude vältimiseks laske remonditööd teostada ainult volitatud teeninduskeskuses, kasutades originaalvaruosi.
 - ▶ Ärge kunagi kasutage seadet kahjustatud toitejuhtme või adapteriga. Kahjustatud toitejuhtme või adapteri võite ohtude vältimiseks lasta originaalvaruosa vastu välja vahetada ainult volitatud teeninduskeskuses või sarnase kvalifikatsiooniga personalil.
 - ▶ Elektriseadmeid võivad parandada ainult elektriinseneri väljaõppega spetsialistid.

**Oht! Elektrilöögi oht seadmesse tungiva vedeliku tõttu.**

- ▶ Asetage või hoiustage elektriseadmed alati nii, et need ei kukuks vette (nt kraanikaussi). Vältige seadme kokkupuudet vee ja teiste vedelikega.
- ▶ Ärge mitte mingil juhul puudutage vette kukkunud seadet ega vett. Eemaldage seade kohe vooluvõrgust.
- ▶ Laske seade enne uuesti kasutuselevõtmist teeninduskeskuses üle kontrollida.
- ▶ Kasutage ja hoidke seadet ainult kuivades ruumides.

**Plahvatusoht!**

- ▶ Ärge kunagi üritage ise akuelemente vahetada.
- ▶ Kasutage ainult originaalseid akuplokke, mida võite tarvikutena tellida edasimüüjalt või meie teeninduskeskusest.
- ▶ Ärge hoidke seadet pikema aja vältel temperatuuridel alla 0°C või üle +40°C. Vältige otsest päikesekiirgust.

**Hoiatus! Vigastusoht ülekuumenenud lõikeelemendi tõttu.**

- ▶ Seadme pikaajalisel kasutamisel võib lõikeelement üle kuumeneda. Lõikeelemendi jahutamiseks tehke seadme kasutamises korrapäraselt pause.

**Hoiatus! Asjatundmatust käsitlemisest tingitud vigastused.**

- ▶ Ärge kasutage kahjustatud lõikeelemendiga seadet.
- ▶ Lülitage seade alati enne käestpanekut välja, kuna seade võib vibratsiooni tõttu maha kukkuda.

**Ettevaatust! Asjatundmatust käsitlemisest tingitud kahjustused.**

- ▶ Kasutage seadet alati üksnes tüübisildil ära toodud pingega.
- ▶ Kasutage ainult tootja poolt soovitatud tarvikuid.
- ▶ Kasutage üksnes tarnekomplektis sisalduvat adapterit. Vahetage defektne adapter välja üksnes originaalvaruosade vastu, mida saab tellida meie teeninduskeskusest.
- ▶ Ärge kunagi lükake esemeid seadme avadesse ega laske neil sinna kukkuda.
- ▶ Ärge hoidke seadet toitejuhtmest ja selle vooluvõrgust eemaldamisel tõmmake pistikust, aga mitte juhtmest või seadmest.
- ▶ Hoidke toitejuhe ja seade kuumadest pindadest eemal.
- ▶ Ärge kasutage ega hoiustage seadet keerdunud või vääändunud toitejuhtmega.

Üldised juhised kasutajale

Teave kasutusjuhendi kasutamise kohta

- ▶ Enne seadme esmakordset kasutamist lugege kasutusjuhend täielikult läbi ja püüdke sellest aru saada.
- ▶ Kasutusjuhend on toote osa. Säilitage seda hoolikalt käepärases kohas.
- ▶ Kasutusjuhendi võib tellida meie teeninduskeskusest ka PDF-failina. EÜ vastavusdeklaratsiooni võib meie teeninduskeskusest küsida ka teistes Euroopa Liidu ametlikes keeltes.
- ▶ Seadet kolmandale isikule üle andes andke üle ka kasutusjuhend.

Sümbolite ja juhiste selgitused



OHT

Raske kehavigastuse või surmaga lõppeva elektrilöögi oht.



OHT

Raske kehavigastuse või surmaga lõppeva plahvatuse oht.



HOIATUS

Võimaliku kehavigastuse või terviseriski hoiatus.



ETTEVAATUST

Viide materiaalse kahju ohule.



Järgige kasutusjuhendit

Enne seadme kasutuselevõttu lugege kasutusjuhendit ja järgige ohutusjuhiseid.



Kasulik teave ja nõuanded.

- ▶ Teil palutakse teostada teatud toimingud.
1. Teostage need toimingud kirjeldatud järjekorras.
 - 2.
 - 3.

Tootekirjeldus

Osade nimetused (joon 1)

- A Lõikeelement
- B Puhastushoob
- C Lüliti sisse- ja väljalülitamiseks
- D Lõikepikkuse seadistamine
- E Mahtvuse näidik
- F Akuplokk
- G Laadija
- H Laadija pistikupesa
- I Laadimisnäidik
- J Vahetatav akuplokk
- K Kammiotsik, lõikepikkus 3 mm*
- L Kammiotsik, lõikepikkus 6 mm*
- M Kammiotsik, lõikepikkus 9 mm*
- N Kammiotsik, lõikepikkus 12 mm*
- O Kammiotsik, lõikepikkus 18 mm*
- P Kammiotsik, lõikepikkus 25 mm*
- Q Adapter
- R Seadme ühenduspistik
- S Puhastushari
- T Lõikeelemendi õli

* Kammiotsikud on täiendavad tarvikud ja võivad vastavalt mudelile erineda.

Tehnilised andmed

Käsiseade

Ajam: alalisvoolumootor
 Aku: NiMH aku
 Aku tööaeg: juukselõikusmasin kuni 100 min
 lemmikloomade pügamismasin kuni 80 min

Mõõtmed: (p x l x k): 170 x 38 x 38 mm
 Kaal: ca 280 g
 Müratase: max 66 dB(A) / 25 cm
 Vibratsioon: < 2,5 m/s²

Laadija

Mõõtmed
 koos tarvikutega (p x l x k): 130 x 120 x 60 mm
 Kaal: 105 g

Adapter

Tüüp: adapter 6000
 Võimsus: max 12 W
 Tööpinge: 100–240 V AC / 50/60 Hz

Seadmel on kaitseisolatsioon ning see ei tekita raadiohäiret. Seade vastab Euroopa Liidu elektromagnetilise ühilduvuse direktiivile 2014/30/EÜ ja masinate direktiivile 2006/42/EÜ.

Seadmega töötamine

Ettevalmistamine kasutuselevõtuks

-  Säilitage pakend seadme hilisemaks turvaliseks hoiustamiseks või transportimiseks.

- ▶ Kontrollige tarnekomplekti terviklikkust.
- ▶ Kontrollige kõiki osi võimalike transpordikahjustuste suhtes.

Ohutus



Ettevaatust! Vales toitepingest tingitud kahjustused.

- ▶ Kasutage seadet alati üksnes tüübisidil ära toodud pingega.

Aku laadimine

Selle akutoitel juukselõikusmasina tarnekomplekt sisaldab kahte akuplokki. Seadme töötamise ajal laetakse teist akuplokki juba uuesti laadijas. Nii on juukselõikusmasin pidevalt töös valmis.

-  Enne esmakordset kasutamist laadige iga akuplokk tingimata ca **90 minutit!**

1. Ühendage adapteri ühenduspistik (R) laadija pistikupessa (H) (joon 2, ⊕).
2. Ühendage adapter vooluvõrku (joon 2, ⊕).
3. Asetage akuplokk laadija avasse (joon 4). Laadimine algab.

- 
 - Laadimise ajal põleb punane laadimisnäidik (I).
 - Laadimisaaeg kuni täieliku laetuseni on siis ca **75 minutit**.
 - Teise akuplokki võib jätta laadijasse, nii on alati üks laetud aku käepärast.

4. Kui laadimine on lõppenud, siis hakkab laadija (G) laadimisnäidik (I) vilkuma.

Töötamine akutoitel

1. Lülitage seade lülitist sisse ja pärast kasutamist välja (joon 5, ⊕/⊖).

- 
 - Lülitit vajutades hakkab mahtuvuse näidik (E) korraks põlema ja annab märku seadme tööks valmisolekust.
 - Seadme kasutamisel juukselõikusmasina töötab seade täielikult laetud akuga kuni **100 minutit**.
 - Loomade pügamismasina kasutades töötab seade täielikult laetud akuga kuni **80 minutit**.
 - Lõikeelemendi ebapiisava hoolduse korral võib tööaeg oluliselt lüheneda.
 - Kui käsiseadme mahtuvuse näidik (E) töötamise ajal põlema süttib, siis on energijääk veel ca 15%. Akuplokki tuleb uuesti laadida. Nüüd võite kasutada laetud tagavara akuplokki.

Aku uuesti laadimiseks toimige alljärgnevalt.

1. Lülitage seade lülitist välja (joon 5, ⊕).
2. Vajutage külgedel olevaid lukustusest vabastamise nuppe ja eemaldage akuplokk (joon 3, ⊕).
3. Võtke laetud akuplokk (joon 4) ja lükake seadmesse, kuni see kuuldavalt fikseerub (joon 3, ⊕).
4. Asetage tühi akuplokk laadijasse (joon 4). Vt peatükki **Aku laadimine**.

Kasutamine

Lõikepikkuse seadistamine

Lõikeelemendi integreeritud lõikepikkuse regulaatoriga saate valida 5 erinevat lõikepikkuse asendit pikkusega 0,7 mm kuni 3 mm (joon 6).

Lõikamine kammiootsikuga

Seadet võib kasutada ka koos kammiootsikutega.

- ▶ Et saavutada vastav lõikepikkus, viige lõikepikkuse regulaator asendisse 1 (joon 6).



Vastavalt mudelile sisaldab tarnekomplekt järgmisi kammiootsikuid: lõikepikkusega 3 mm, 6 mm, 9 mm, 12 mm, 18 mm ja 25 mm.

Kammiootsiku paigaldamine/eemaldamine

1. Lükake kammiootsik noole suunas lõpuni lõikeelemendile (joon 7, ⊕).
2. Kammiootsiku saab noole suunas lükates eemaldada (joon 7, ⊕).

Korrasohid



Hoiatus! Asjatundmatu käsitsemine võib põhjustada vigastusi ja kahjustusi.

- ▶ Lülitage seade enne puhastus- ja hooldustööd välja ja eemaldage vooluvõrgust.

Puhastamine ja hooldus



Oht! Elektrilöögi oht seadmesse tungiva vedeliku tõttu.

- ▶ Ärge kastke seadet vette!
- ▶ Vältige vedelike tungimist seadme sisse.
- ▶ Ühendage seade uuesti vooluvõrku täielikult kuivatatuna.



Ettevaatust! Agressiivsetest kemikaalidest tingitud kahjustused.

Agressiivsed kemikaalid võivad seadet ja tarvikuid kahjustada.

- ▶ Ärge kasutage lahusteid ja abrasiivseid vahendeid.
- ▶ Kasutage ainult tootja poolt soovitatud puhastusvahendeid ja lõikeelemendi õli.



Tarvikuid ja varusi saate tellida oma edasimüüja käest või meie teeninduskeskusest.

- ▶ Võtke kammiootsik ära (joon 7, ⊕) ja eemaldage lõikeelement korpuse küljest (joon 8, ⊕). Puhastage korpuse ava ja lõikeelement puhastusharjaga juustest (joon 9). Lisaks vajutage puhastushooba (B). Nii saate juuksed lihtsalt puhastusharjaga lõikekammi ja lõiketera vahelt eemaldada (**EASY CLEANING**).
- ▶ Pühkige seadet ainult pehme, vajadusel kergelt niiske lapiga.
- ▶ Hoidke laadija ja akuploki laadimiskontaktid alati puhtad.
- ▶ Puhastage lõikeelementi korrapäraselt puhastatava desinfitseerimisvahendiga.
- ▶ Õlitage lõikelementi lõikeelemendile mõeldud õliga (joon 10).



- ▶ Hea ja kauakestva lõiketulemuse saavutamiseks on oluline õlitada lõikeelementi sageli.
- ▶ Kui peale pikaajalist kasutamist vaatamata puhastamisele ja õlitamisele lõikamistulemus halveneb, siis tuleks lõikeelement välja vahetada.

Lõikeelemendi väljavahetamine

1. Lülitage seade lülitist välja (joon 5, ⊕).
2. Suruge lõikeelement noole suunas korpusest eemale (joon 8, ⊕). Eemaldage lõikeelement.
3. Uue lõikeelemendi paigaldamiseks asetage see konksuga korpuse avasse ja suruge korpuse poole kuni see fikseerub (joon 8, ⊕).

Probleemide kõrvaldamine

Lõikeelement lõikab halvasti või kitkub.

- Põhjus: lõikeelement on määratud või kulunud.
- ▶ Puhastage ja õlitage lõikeelementi (joon 9, 10), kui see ei kõrvalda probleemi, siis vahetage lõikeelement välja (joon 8).

Nahavigastus

- Põhjus: liiga tugev surve nahale.
- ▶ Vähendage nahalähedasel lõikamisel survet nahale.

Põhjus: kahjustatud lõikeelement.

- ▶ Kontrollige, kas hammastik on kasutamisel kahjustada saanud ja vajadusel vahetage lõikeelement välja.

Aku tööaeg on liiga lühike.

- Põhjus: lõikeelement ja korpuse ava on määratud.
- ▶ Puhastage ja õlitage lõikeelementi (joon 9, 10).

Põhjus: aku on kulunud.

- ▶ Vahetage akuplokk originaalvaruosa vastu välja.



Tagavara akuplokke võite tarvikutena tellida edasimüüjalt või meie teeninduskeskusest.

Laadimisnäidik ei põle.

- Põhjus: akuplokk on asetatud laadijasse valesti.
- ▶ Veenduge, et akuplokk asetseks laadijas õigesti.

Põhjus: laadimiskontaktid on määratud.

- ▶ Puhastage laadija ja akuploki laadimiskontakte.

Põhjus: vooluvarustuse häired.

- ▶ Veenduge, et adapter oleks pistikupesaga ühendatud.
- ▶ Kontrollige toitejuhet võimalike kahjustuste osas.

Utiliseerimine



Ettevaatust! Keskkonnakahju valesi utiliseerimisel.

- ▶ Laadige akud enne utiliseerimist tühjaks!
- ▶ Nõuetekohane utiliseerimine on keskkonkaitses huvides ja takistab inimese ja keskkonna kahjustamist.

Järgige seadme utiliseerimisel vastavaid õigusakte.

Euroopa Ühenduse elektriliste ja elektrooniliste seadmete utiliseerimise alane info:



Euroopa Ühenduses toimub elektriliste seadmete utiliseerimine vastavalt kohalikele regulatsioonidele, mis põhinevad Euroopa Liidu elektri- ja elektroonika-seadmete jäätmeid käsitleval direktiivil 2012/19/EÜ (WEEE). Selle alusel ei tohi seadet enam utiliseerida koos olmeprügi või majapidamisjäätmetega.

Seade võetakse tasuta vastu kohaliku omavalitsuse kogumispunktis või jäätmejaamas.

Toote pakend on valmistatud taaskasutatavatest materjalidest. Utiliseerige see keskkonnasõbralikult ja suunake taaskasutusse.

1854 / 1855 tipa matu griežamās akumulatora mašīnas oriģinālās lietošanas instrukcijas tulkojums

Vispārējās drošības norādes

 **Izlasiet, ievērojiet un saglabāiet drošības instrukcijas!**

Paredzētais pielietojums.

- Izmantojiet matu griežamo mašīnu tikai cilvēku matu, bārdas un uzacu griešanai.
- Dzīvnieku apspalvojuma griežamās mašīnas izmantojiet tikai dzīvnieku spalvu un pavilnas griešanai.
- Šī ierīce ir paredzēta izmantošanai komerciālos nolūkos.

Prasības lietotājam

- Pirms lietošanas pilnībā izlasiet lietošanas instrukciju un iepazīstiet pašu ierīci.
- Bērni no 14 gadu vecuma, kā arī cilvēki ar fiziskiem, sensoriem un garīgiem traucējumiem, kā arī personas, kurām trūkst pieredzes un/vai zināšanu, šo ierīci drīkst izmantot tikai tad, kad ir apguvušas iekārtas drošas izmantošanas pamatus un izpratušas tās potenciāli radītos riskus. Bērniem aizliegts rotaļāties ar šo ierīci. Bērni bez uzraudzības nedrīkst veikt ierīces tīrīšanu un kopšanu.
- Ierīce jāšargā no dzīvniekiem, kā arī no laikapstākļu ietekmes.

Bīstamības

-  **Bīstami! Ierīces/slēdža bojājumi var izraisīt strāvas triecienu.**
- ▶ Neizmantojiet ierīci, ja tā pareizi nedarbojas, ir bojāta vai bija iekritusi ūdenī. Lai izvairītos no riskiem, ierīces remontu veiciet tikai autorizētā servisa centrā, kur izmanto oriģinālās rezerves daļas.
 - ▶ Nēkad neizmantojiet ierīci ar bojātu strāvas kabeli vai bojātu barošanas bloku. Lai izvairītos no potenciāla riska, bojātu strāvas kabeli vai barošanas bloku drīkst nomainīt vienīgi autorizētā servisa centrā, vai arī to var veikt tikpat kvalificēts speciālists, izmantojot oriģinālās rezerves daļas.
 - ▶ Elektroierīces drīkst remontēt vienīgi elektrotehnikas speciālisti, kuriem ir atbilstoša izglītība.

**Bīstami! Šķidruma ieklūšana rada strāvas triecienu risku.**

- ▶ Elektroierīci vienmēr novietojiet un uzglabāiet tā, lai tā nevarētu iekrist ūdenī, piemēram, izlietnē. Sargāiet ierīci no ūdens un citiem šķidrumiem.
- ▶ Nekādā gadījumā nepieskarieties ūdenī iekritušai ierīcei un nemēģiniet to satvert ūdenī. Nekavējoties pārtrauciet strāvas padevi ierīcei.
- ▶ Ierīci, kura bijusi ūdenī, pirms lietošanas nogādāiet uz pārbaudi servisa centrā.
- ▶ Izmantojiet un uzglabāiet ierīci tikai sausās telpās.

**Sprādzienbīstamība!**

- ▶ Nemēģiniet pats nomainīt akumulatoru.
- ▶ Izmantojiet vienīgi oriģinālos akumulatorus, ko kā papildu piederumu var iegādāties pie ierīces pārdevēja vai kādā no mūsu servisa centriem.
- ▶ Ierīce nedrīkst ilgi atrasties vidē, kur temperatūra ir zem 0°C vai virs +40°C. Sargiet ierīci no tiešiem saules stariem.

**Brīdinājums! Pārkaršis asmeņu bloks var radīt apdegumus.**

- ▶ Asmeņu bloks var sakarst ilgstošas ierīces lietošanas laikā. Regulāri pārtrauciet ierīces lietošanu, lai ļautu asmeņu blokam atdzist.

**Brīdinājums! Nepareiza izmantošana var izraisīt ievainojumus.**

- ▶ Nekad neizmantojiet ierīci ar bojātu asmeņu bloku.
- ▶ Pirms nolikšanas vienmēr izslēdziet ierīci, lai tā nenokristu zem vibrācijas ietekmē.

**Uzmanību! Nepareiza izmantošana var radīt zaudējumus.**

- ▶ Izmantojiet ierīci tikai ar tādu spriegumu, kas atbilst uz tipa plāksnītes norādītajam.
- ▶ Izmantojiet tikai ražotāja apstiprinātus piederumus.
- ▶ Ierīces uzlādēšanai izmantojiet tikai kopā ar to piegādāto barošanas bloku. Bojātu barošanas bloku nomainiet tikai ar oriģinālajām rezerves daļām, kas ir pieejamas mūsu servisa centros.
- ▶ Neievietojiet nepiederošus priekšmetus ierīces atverēs.
- ▶ Nepārnēsājiet ierīci, turot to aiz strāvas kabeļa, un, izraujot spraudni no rozetes, vienmēr velciet aiz spraudņa, nevis aiz vada vai ierīces korpusa.
- ▶ Sargiet ierīci un strāvas kabeli no karstām virsmām.
- ▶ Neuzlādējiet un neuzglabāiet ierīci ar pārlocītu vai savītu strāvas kabeli.

Bendrosios nuorodos naudotojui

Informacija apie naudojimo instrukcijos naudojimą

- ▶ Pirms uzsākt iekārtas izmantošanu ir jāizlasa un jāizprot tās Lietošanas instrukciju.
- ▶ Uzskatiet Lietošanas instrukciju par produkta sastāvdaļu un uzglabājiet to drošā un viegli pieejamā vietā/
- ▶ Šo lietošanas instrukciju var iegūt mūsu servisa centrā arī PDF faila formātā. Mūsu servisa centrā var iegūt ES atbilstības deklarāciju arī citās ES oficiālajās valodās.
- ▶ Nododot iekārtu trešajām personām, nododiet arī Lietošanas instrukciju.

Simboli ir nuorodų paaiškinimas



PAVOJUS

Elektros šoko pavojus, galintis sukelti sunku žmogaus sužalojimą ar mirtį.



PAVOJUS

Sprogimo pavojus, galintis sukelti sunku žmogaus sužalojimą ar mirtį.



ĮSPĖJIMAS

Įspėjimas, kad galima susižeisti ar galima rizika sveikatai.



ATSARGIAI

Rodo, kad galima patirti materialinės žalos.



Laikykites naudojimo instrukcijas

Prieš pradėdami naudotis prietaisu perskaitykite naudojimo instrukciją ir laikykites saugos nurodymų.



Rodo naudingą informaciją ar patarimus.



Turite imtis veiksmų.

1. Atlikite veiksmus nurodyta tvarka.
- 2.
- 3.

Produkta apraksts

Komponentu uzskaitījums (Att. 1)

- A Asmeņu bloks
- B Tīrīšanas svira
- C Ieslēgšanas/izslēgšanas slēdzis
- D Griešanas garuma regulators
- E Kapacitātes indikators
- F Akumulatoru pakotne
- G Uzlādes stacija
- H Uzlādes stacijas ports
- I Uzlādes indikators
- J Nomaināma akumulatoru pakotne

- K Ķemmes uzlika, griešanas garums 3 mm*
- L Ķemmes uzlika, griešanas garums 6 mm*
- M Ķemmes uzlika, griešanas garums 9 mm*
- N Ķemmes uzlika, griešanas garums 12 mm*
- O Ķemmes uzlika, griešanas garums 18 mm*
- P Ķemmes uzlika, griešanas garums 25 mm*
- Q Barošanas bloks
- R Iekārtas spraudnis
- S Tīrīšanas birste
- T Elļa asmeņu blokam

* Ķemmes uzlikas ir piederumi pēc izvēles un atkarībā no modeļa var atšķirties.

Tehniskā informācija

Rokas ierīce

Piedziņa:	Ildzstrāvas motors
Akumulators:	Ni-MH akumulators
Akumulatora darbības ilgums:	matu griežamā mašīna līdz 100 min dzīvnieku apspalvojuma griežamā mašīna līdz 80 min
Izmēri (AxPxG):	170 x 38 x 38 mm
Svars:	apm. 280 g
Trokšņa emisijas līmenis:	maks. 66 dB(A) @ 25 cm
Vibrācija:	< 2,5 m/s ²

Uzlādes stacija

Izmēri	
ar piederumiem (AxPxG):	130 x 120 x 60 mm
Svars:	105 g

Barošanas bloks

Tips:	adapter 6000
Jaudas patēriņš	maks. 12 W
Barošanas spriegums:	100 – 240 V AC / 50/60 Hz

Ierīce ir izolēta un nerada elektromagnētiskus traucējumus. Ierīce atbilst ES Elektromagnētiskās savietojamības direktīvai 2014/30/ES un ES Mašīnu direktīvai 2006/42/ES.

Ekspluatācija

Sagatavošana

-  Saglabājiet iepakojumu vēlākai iekārtas transportēšanai un uzglabāšanai.

- ▶ Pārbaudiet vai viss ir piegādāts.
- ▶ Pārbaudiet, vai detaļas transportēšanas laikā nav bojātas.

Drošība



Uzmanību! Barošanas strāva ar neatbilstošu spriegumu var radīt bojājumus.

- ▶ Izmantojiet ierīci tikai ar spriegumu, kas atbilst uz tipa plāksnītes norādītajam.

Akumulatora uzlāde

Šīs ar akumulatoru darbināmās matu griežamās mašīnas komplektācijā ir iekļautas divas akumulatoru pakotnes. Kamēr ierīce tek darbināta, otra akumulatoru pakotne jau tiek uzlādēta uzlādes stacijā. Tādējādi matu griežamā mašīna ir lietojama nepārtraukti.

-  Pirms pirmreizējās iekārtas izmantošanas katru akumulatoru pakotni nepieciešams uzlādēt apm. **90 minūtes!**

1. Iespraudiet barošanas bloka spraudni (R) uzlādes stacijas ligzdā (H) (2. att. ②).
2. Iespraudiet barošanas bloku kontaktrozetei (2. att. ③).
3. Iespraudiet akumulatoru pakotni uzlādes stacijas padziņinājumā (4. att.). Uzlādes process tiek uzsākts.

- 
 - Uzlādes laikā spīd sarkanais uzlādes indikators (I).
 - Pilnīga akumulatora uzlāde ilgst aptuveni **75 minūtes**.
 - Otru akumulatoru pakotni var nepārtraukti atstāt uzlādes stacijā, līdz ar to vienmēr ir pieejams uzlādēts akumulators.

4. Kad uzlādes process ir pabeigts, uzlādes stacijas (G) uzlādes indikators (I) sāk mirgot.

Akumulatora izmantošana

1. Ar ieslēgšanas/izslēgšanas slēdzi ieslēdziet iekārtu pirms lietošanas un izslēdziet pēc tās (5. att. ④/⑤).

- 
 - Pārsledzot ieslēgšanas/izslēgšanas slēdzi, uz tšu brīdi iedegas kapacitātes indikators (E) un signalizē ierīces gatavību darbam.
 - Lietojot ierīci kā matu griežamo mašīnu, to ar pilnībā uzlādētu akumulatoru var darbināt līdz **100 minūtēm**.
 - Lietojot ierīci kā dzīvnieku apspalvojuma griežamo mašīnu, to ar pilnībā uzlādētu akumulatoru var darbināt līdz **80 minūtēm**.
 - Nekopts asmeņu bloks var būtiski samazināt darbības laiku.
 - Kad rokas ierīces kapacitātes indikators (E) darbināšanas laikā sāk spīdēt, atlikusī kapacitāte ir apm. 15%. Nepieciešams atkārtoti uzlādēt akumulatoru pakotni. Tagad jūs varat izmantot uzlādēto rezerves akumulatoru pakotni.

Lai atkārtoti uzlādētu akumulatoru, rīkojieties šādi:

1. Izslēdziet iekārtu ar ieslēgšanas/izslēgšanas slēdzi (5. att. ⑤).
2. Nospiediet sānos esošos atbloķēšanas taustiņus un izņemiet akumulatoru pakotni (3. att. ⑥).
3. Izņemiet uzlādēto akumulatoru pakotni (4. att.) un iebīdīet to ierīcē, līdz dzirdat klikšķi (3. att. ⑥).
4. Iespraudiet tukšo akumulatoru pakotni uzlādes stacijā (4. att.). Skat. sadaļu **Akumulatoru uzlāde**.

Apkalpošana

Griešanas garuma regulēšana

Ar asmeņu bloka integrētā griešanas garuma regulatora palīdzību to var iestatīt vienā no 5 pozīcijām no 0,7 mm līdz 3 mm (6. att.).

Griešana ar ķemmes uzlikām

Iekārtu var izmantot arī ar ķemmes uzlikām.

- ▶ Iestatiet sviru uz 1. pozīciju (6. att.), lai sasniegtu norādīto griešanas garumu.

-  Atkarībā no modeļa komplektācijā ir iekļautas šādas ķemmes uzlikas:
 - griešanas garums 3 mm, 6 mm, 9 mm, 12 mm, 18 mm un 25 mm.

Ķemmes uzliku uzlikšana/noņemšana

1. Bultiņas norādītajā virzienā uzbīdīet ķemmes uzliku uz asmeņu bloka līdz atdurei (7. att. ⑦).
2. Ķemmes uzliku var noņemt, bīdot to bultiņas norādītajā virzienā (7. att. ⑧).

Apkope



Brīdinājums! Nepareiza izmantošana var radīt miesas bojājumus un materiālos zaudējumus.

- ▶ Pirms jebkuru tīrīšanas un apkopes darbu uzsākšanas izslēdziet iekārtu un atvienojiet to no strāvas padeves.

Tīrīšana un kopšana



Bīstami! Šķidrums rada strāvas trieciena risku.

- ▶ Nemērk iekārtu ūdenī!
- ▶ Nepieļaujiet šķidrumu iekļūšanu iekārtā.
- ▶ Pieslēdziet iekārtu strāvas padevei tikai pēc tam, kad tā ir pilnībā izžuvusi.



Uzmanību! Agresīvas ķīmiskās vielas var radīt bojājumus.

- Agresīvas ķīmiskās vielas var radīt bojājumus iekārtā un tās piederumos.
 - ▶ Neizmantojiet šķīdinātājus un abrazīvus līdzekļus.
 - ▶ Izmantojiet tikai ražotāja apstiprinātus tīrīšanas līdzekļus un asmeņu bloka eļļu.



Piederumus un rezerves daļas var iegādāties pie Jūsu izplatītāja vai mūsu servisa centrā.

- ▶ Noņemiet ķemmes uzliku (7. att. ©) un izņemiet asmeņu bloku no ligzdas (8. att. ©). Ar tīrīšanas suku palīdzību notīriet matu paliekas no ligzdas un asmeņu bloka (9. att.). Papildus, nospiediet tīrīšanas sviru (B). Tādējādi Jūs varat viegli iztīrīt matu paliekas starp griezējšķērēm un griezējammeņiem ar tīrīšanas suku palīdzību (**EASY CLEANING**).
- ▶ Noslaukiet iekārtu tikai ar mīkstu, var arī viegli samitrinātu drānu.
- ▶ Vienmēr uzturiet tīrus uzlādes stacijas un ierīces akumulatora kontaktus.
- ▶ Regulāri tīriet asmeņu bloku ar higiēnisko aerosolu.
- ▶ Ieeļļojiet asmeņu bloku ar asmeņu bloka eļļu (10. att.).



- ▶ Regulāra asmeņu bloka ieeļļošana ir nepieciešama, lai nodrošinātu labu un ilgstošu griešanas kvalitāti.
- ▶ Ja griešanas efektivitāte samazinās pēc ilgstoša lietošanas laika, neskatoties uz regulāru tīrīšanu un eļļošanu, tad ir jāmaina asmeņu bloks.

Asmeņu bloka maiņa

1. Izslēdziet iekārtu ar ieslēgšanas/izslēgšanas slēdzi (5. att. ©).
2. Spiediet asmeņu bloku ar bultīņu norādītajā virzienā ārā no ligzdas (8. att. ©). Noņemiet asmeņu komplektu
3. Lai ievietotu asmeņu bloku atpakaļ, ar āķiem ielieciet to korpusa ligzdā un iespiediet korpusā, līdz tas nokļūst (8. att. ©).

Problēmu risināšana

Asmeņu bloks slikti griež vai plēš matus.

Iemesls: Asmeņu bloks ir aizsērējis vai nolietojies.

- ▶ Notīriet un ieeļļojiet asmeņu bloku (9./10. att.), ja tas problēmu nenovērš, nomainiet asmeņu bloku (8. att.).

Savainota āda

Iemesls: Tiek pārāk stipri spiests pret ādu.

- ▶ Griežot līdz ar ādu, samaziniet spiedienu uz to.

Iemesls: Bojāts asmeņu bloks.

- ▶ Pārbaudiet, vai lietošanas laikā nav bojāti zobiņi, un vajadzības gadījumā nomainiet asmeņu bloku.

Īss akumulatora darbības laiks.

Iemesls: Asmeņu bloks un ligzda aizsērējuši.

- ▶ Jāiztīra un jāieeļļo asmeņu bloks (9./10. att.).

Iemesls: Akumulators ir nolietojies.

- ▶ Nomainiet akumulatoru pakotni ar oriģinālo rezerves daļu.



Papildus akumulatoru pakotnes kā papildpiederumu var iegādāties pie ierīces pārdevēja vai kādā no mūsu servisa centriem.

Neiedegas uzlādes indikators.

Iemesls: Akumulatoru pakotne nav pareizi ievietota uzlādes stacijā.

- ▶ Nodrošiniet, ka akumulatoru pakotne ir pareizi ievietota uzlādes stacijā.

Iemesls: Netīri uzlādes stacijas kontakti

- ▶ Notīriet uzlādes stacijas un ierīces akumulatora kontaktus.

Iemesls: Traucēta strāvas padeve.

- ▶ Nodrošiniet, lai barošanas bloks ir savienots ar kontakttrozeli.
- ▶ Pārbaudiet vai nav bojāts strāvas kabelis.

Utilizācija



Uzmanību! Nepareiza utilizācija kaitē apkārtējai videi.

- ▶ Pirms utilizācijas jāizņem akumulatorus!
- ▶ Pareiza utilizācija palīdz aizsargāt apkārtējo vidi un samazina iespējamo kaitīgo ietekmi uz cilvēkiem un dabu.

Utilizējot iekārtu, pievērsiet uzmanību spēkā esošajām prasībām.

Informācija par elektrisko un elektronisko iekārtu utilizāciju Eiropas Savienībā:



Eiropas Savienībā elektroierīču utilizāciju nosaka valsts noteikumi, kas ir balstīti uz ES direktīvu 2012/19/EU par elektrisko un elektronisko iekārtu atkritumiem (EEIA). Saskaņā ar to, šo iekārtu vairs nedrīkst utilizēt kopā ar sadzīves atkritumiem.

Iekārtu par brīvu pieņem sabiedriskajās atkritumu savākšanas vai šķirošanas vietās.

Produkta iepakojums ir izgatavots no pārstrādājama materiāla. Utilizējiet videi draudzīgā veidā un nododiet otrreizējai pārstrādei.

Originalios naudojimo instrukcijos vertimas – Akumuliatorinė plaukų kirpimo mašinėlė 1854 / 1855

Bendrosios atsargumo priemonės

 **Perskaitykite ir atkreipkite dėmesį į visas atsargumo priemones bei pasilikite ateičiai!**

Naudojimas pagal paskirtį

- Naudokite plaukų kirpimo mašinėlės tik žmonių galvos plaukams, barzdai ir antakiams kirpti.
- Naudokite gyvūnų plaukų kirpimo mašinėlės tik gyvūnų plaukams ir kailiui kirpti.
- Šis prietaisas sukurtas profesinės veiklos vykdymui.

Reikalavimai naudotojui

- Prieš pradėdami naudoti, perskaitykite visas naudojimo instrukcijas ir susipažinkite su prietaisu.
- Šį prietaisą gali naudoti vaikai nuo 14 metų, taip pat asmenys, turintys ribotų fizinių, jutiminių ar protinių gebėjimų arba neturintys patirties ir/ar žinių, jei jie yra prižiūrimi arba jiems buvo paaiškinta, kaip saugiai naudoti prietaisą ir jie suprato gresiančius pavojus. Vaikams negalima žaisti su prietaisu. Neprižiūrimi vaikai negali atlikti valymo ir priežiūros darbų.
- Prietaisą laikykite gyvūnams nepasiekiamoje vietoje arba ten, kur jis gali būti paveiktas oro sąlygų.

Pavojai

 **Pavojus! Elektros smūgio pavojus esant sugadintam prietaisui/maitinimo šaltinio kištukui.**

- ▶ Nenaudokite prietaiso, jei jis tinkamai neveikia, jei yra sugadintas, arba jei jis įkrito į vandenį. Siekiant nekelti pavojaus, remonto darbai turi būti atliekami tik specializuotame klientų aptarnavimo centre, naudojant originalias atsargines dalis.
- ▶ Niekada nenaudokite prietaiso, jei maitinimo laidas ar maitinimo šaltinio kištukas pažeisti. Siekiant išvengti pavojaus, pažeistą maitinimo laidą ar maitinimo šaltinio kištuką pakeiskite originalia atsargine dalimi tik specializuotame klientų aptarnavimo centre arba leiskite tai padaryti asmeniui, turinčiam panašią kvalifikaciją.
- ▶ Elektros prietaisus gali taisyti tik elektrotechninį išsilavinimą turintys specialistai.

**Pavojus! Elektros smūgio pavojus patekus skysčiui.**

- ▶ Elektros prietaisus visuomet padėkite arba laikykite taip, kad jie neįkristų į vandenį (pvz. kriauklę). Prietaisą laikykite atokiau nuo vandens ar kitų skysčių.
- ▶ Jei elektros prietaisas įkrito į vandenį, nelieskite jo ir vandens. Tučtuojau ištraukite kištuką iš lizdo.
- ▶ Prieš prietaisą vėl pradėdami naudoti, patikrinkite klientų aptarnavimo centre.
- ▶ Prietaisą naudoti ir laikyti tik sausose patalpose.

**Sprogimo pavojus!**

- ▶ Nebandykite patys keisti baterijų.
- ▶ Naudokite tik originalius akumulatorius, kuriuos kaip papildomus reikmenis galite įsigyti pas savo pardavėją ar mūsų serviso centre.
- ▶ Nenaudokite prietaiso ilgą laiką žemesnėje nei 0°C arba aukštesnėje nei +40°C temperatūroje. Saugokite nuo tiesioginių saulės spindulių.

**Įspėjimas! Susižeidimo pavojus esant perkaitusiems kirpimo peiliukams.**

- ▶ Jei prietaisas ilgai naudojamas, kirpimo peiliukai gali įkaisti. Naudodami pastoviai darykite pertraukas, kad kirpimo peiliukai atvėstų.

**Įspėjimas! Susižeidimo pavojus netinkamai naudojant.**

- ▶ Niekada nenaudokite prietaiso, jei pažeisti kirpimo peiliukai.
- ▶ Prieš padėdami prietaisą visuomet jį išjunkite, kadangi jis dėl vibracijos gali nukristi.

**Atsargiai! Sugadinimo pavojus netinkamai naudojant.**

- ▶ Įjunkite prietaisą tik su duomenų plokštelėje nurodyta įtampa.
- ▶ Naudokite tik gamintojo rekomenduojamus priedus.
- ▶ Naudokite tik įsigytą maitinimo laido kištuką. Pakeiskite pažeistas maitinimo laido kištuko dalis tik originaliomis atsarginėmis dalimis, kurias galite įsigyti mūsų klientų aptarnavimo centre.
- ▶ Nekiškite ir nemeskite jokių objektų į prietaiso angas.
- ▶ Neneškite prietaiso laikydami už maitinimo laido, atjunkite prietaisą nuo elektros lizdo ištraukdami kištuką, o ne laidą ar prietaisą.
- ▶ Maitinimo laidą ir prietaisą laikykite atokiau nuo įkaitusių paviršių.

- ▶ Nenaudokite ir nelaikykite prietaiso, jei maitinimo laidas susisukęs ar užlenktas.

Vispārējās norādes lietotājiem

Informācija par Lietošanas instrukciju

- ▶ Prieš pradējami naudoties prietaisu, perskaitykite visas naudojimo instrukcijas.
- ▶ Naudojimo instrukcija yra prietaiso dalis, laikykite ją gerai prieinamoje vietoje.
- ▶ Šią naudojimo instrukciją PDF-formatu galima gauti mūsų klientų aptarnavimo centre. EB atitikties deklaraciją kitomis ES kalbomis galima gauti mūsų klientų aptarnavimo centre.
- ▶ Duodami prietaisą tretiems, pridėkite šią naudojimo instrukciją.

Simbolu un instrukciju skaidrojums



BĪSTAMI

Pastāv elektriskās strāvas trieciena risks, kas var izraisīt smagus miesas bojājumus vai pat nāvi



BĪSTAMI

Pastāv eksplozijas risks, kas var izraisīt smagus miesas bojājumus vai pat nāvi.



BRĪDINĀJUMS

Brīdinājums par iespējamu miesas bojājumu vai veselības kaitējuma risku.



UZMANĪBU

Apzīmē materiālo zaudējumu radīšanas risku.



Ievērojiet lietošanas instrukciju

Pirms iekārtas lietošanas uzsākšanas izlasiet šo lietošanas instrukciju un ievērojiet drošības norādes.



Piezīme ar nozīmīgu informāciju un padomiem.

- ▶ Jums būs nepieciešams veikt kādu darbību.
1. Darbības ir veicamas norādītajā kārtībā.
 - 2.
 - 3.

Gaminio aprašymas

Lentelės aprašymas (1 pav.)

- A Kirpimo peiliukai
- B Valymo svirtelė
- C Įjungimo/išjungimo mygtukas
- D Kirpimo ilgio nustatymas
- E Pajėgumo indikatorius
- F Akumuliatorius
- G Įkrovimo stotelė
- H Įkrovimo lizdas
- I Įkrovimo indikatorius
- J Atsarginis akumuliatorius
- K Šukutės, 3mm kirpimo ilgis*
- L Šukutės, 6 mm kirpimo ilgis*
- M Šukutės, 9 mm kirpimo ilgis*
- N Šukutės, 12 mm kirpimo ilgis*
- O Šukutės, 18 mm kirpimo ilgis*
- P Šukutės, 25 mm kirpimo ilgis*
- Q Maitinimo šaltinio kištukas
- R Prietaiso prijungimo kištukas
- S Valymo šepetėlis
- T Alyva kirpimo peiliukams

* Kirpimo šukutės yra papildomi reikmenys ir priklausomai nuo modelio gali skirtis.

Techniniai duomenys

Rankinis prietaisas

Pavara:	DC-variklis
Akumuliatorius:	Ni-MH akumuliatorius
Akumuliatoriaus veikimo laikas:	plaukų kirpimo mašinėlė iki 100 min. gyvūnų kailio kirpimo mašinėlė iki 80 min.
Išmatavimai (LxBxH):	170 x 38 x 38 mm
Svoris:	apie 280 g
Garso slėgio lygis:	maks. 66 dB(A) @ 25 cm
Vibracija:	< 2,5 m/s ²

Įkrovimo stotelė

Dydžiai su reikmenimis (lxPxA)	130 x 120 x 60 mm
Svoris:	105 g

Maitinimo šaltinio kištukas

Tipas:	adapteris 6000
Vartojamoji galia	maks. 12 W
Maitinimo įtampa:	100 – 240 V AC / 50/60 Hz

Prietaisas yra izoliuotas ir apsaugotas nuo radijo bangų trukdžių. Atitinka ES direktyvų 2014/30/EB dėl elektromagnetinio suderinamumo ir 2006/42/EB dėl mašinų reikalavimus.

Naudojimas

Paruošimas



Išsaugokite pakuotę vėlesniam saugiam laikymui ir transportavimui.

- ▶ Patikrinkite, ar visos dalys yra pakuotėje.
- ▶ Patikrinkite, ar transportavimo metu dalys nebuvo pažeistos.

Sauga



Atsargiai! Pavojus sugadinti naudojant netinkamą įtampą.

- ▶ Įjunkite prietaisą tik su duomenų plokštelėje nurodyta įtampa.

Baterijos krovimas

Į šios akumuliatoriaus matinamos plaukų kirpimo mašinėlės komplektą įeina du akumuliatoriai. Dirbant prietaisu antras akumuliatorius įkraunamas įkrovimo stotelėje. Taip plaukų kirpimo mašinėlė yra nuolatos paruošta naudoti.



Prieš pirmą naudojimą kiekvieną akumuliatorių

1. Įkiškite prietaiso maitinimo šaltinio prijungimo kištuką (J) į įkrovimo stotelės lizdą (D) (2 pav.).
2. Įkiškite pajungimo prie maitinimo tinklo kištuką į elektros lizdą (2 pav. ©).
3. Akumuliatorių įdėkite į įkrovimo stotelės pagilėjimą (4 pav.). Prasideda įkrovimas.



- Įkrovimo metu šviečia raudonas įkrovimo indikatorius (I).
- Krovimo laikas, reikalingas maksimaliam pajėgumui pasiekti, yra apie apie **75 minutės**.
- Antras akumuliatorius gali būti nuolatos laikomas įkrovimo stotelėje, taip jis visada bus paruoštas naudoti.

4. Baigus įkrovimą (G) įkrovimo stotelės kontrolinis indikatorius (I) ima mirksėti.

Baterijos naudojimas

1. Įjungimo/išjungimo mygtuku įjunkite mašinėlę, po naudojimo išjunkite (5 pav. ©/©).



- Jungiant įjungimo/išjungimo mygtuką trumpam užsižiebia pajėgumo indikatorius (E) rodantis, kad prietaisas paruoštas naudoti.
- Plaukų kirpimo mašinėlė, kai jos akumuliatorius pilnai įkrautas, galima naudoti iki **100 minučių**.
- Gyvūnų kailio kirpimo mašinėlė, kai jos akumuliatorius pilnai įkrautas, galima naudoti iki **80 minučių**.
- Netinkamai prižiūrint kirpimo peiliukus, naudojimo trukmė gali žymiai sumažėti.
- Darbo metu užsidegantis ant rankenos esantis pajėgumo indikatorius rodo, kad akumuliatoriuje liko apie 15% energijos. Akumuliatorių būtina įkrauti. Dabar galite naudoti įkrautą atsarginį akumuliatorių.

Norėdami pakrauti akumuliatorių atlikite šiuos žingsnius:

1. Įjungimo/išjungimo mygtuku išjunkite prietaisą (5 pav. ©).
2. Paspauskite šone esantį atrakinimo mygtuką ir išimkite akumuliatorių (3 pav. ©).
3. Paimkite įkrautą akumuliatorių (4 pav.) ir kiškite jį į prietaisą, kol pasigirs užsifiksavimo garsas (3 pav. ©).
4. Tuščią akumuliatorių įdėkite į įkrovimo stotelę (4 pav.). Žr. skyrių **Akumuliatoriaus įkrovimas**.

Valdymas

Kirpimo ilgio nustatymas

Kirpimo peiliukuose kirpimo ilgį galima nustatyti 5 padėtyse nuo 0,7 mm iki 3 mm (6 pav.)

Kirpimas su šukutėmis

Prietaisą galima naudoti ir su šukutėmis.

- ▶ Kad gautumėte nurodytą ilgį, kirpimo ilgį nustatykite ties 1 padėtimi (6 pav.)



Priklausomai nuo modelio pakuotėje yra šios šukutės: 3 mm, 6 mm, 9 mm, 12 mm, 18 mm ir 25 mm kirpimo ilgio.

Šukutų uždėjimas/nuėmimas

1. Šukutės rodyklės kryptimi stumkite kol jos atsirems į kirpimo peiliukus (7 pav. ©).
2. Šukutes nuimsite stumdami rodyklės kryptimi (7 pav. ©).

Techninė priežiūra



Išpėjimas! Susižeidimo ir daiktų sugadinimo pavojus netinkamai naudojant.

- ▶ Prieš pradėdam valymo ir priežiūros darbus, mašinėlę išjunkite ir išjunkite iš elektros tinklo.

Valymas ir priežiūra



Pavojus! Elektros smūgio pavojus patekus skysčiui.

- ▶ Nejmerkite prietaiso į vandenį!
- ▶ Saugokite, kad į prietaiso vidų nepatektų skysčiai.
- ▶ Tik sausą prietaisą prijunkite prie elektrosrovės.



Atsargiai! Pavojus sugadinti stipriomis cheminėmis medžiagomis.

- Stiprios cheminės medžiagos gali prietaisą ir priedus sugadinti.
- ▶ Nenaudokite tirpiklio ir šveitiklių.
- ▶ Naudokite tik gamintojo rekomenduojamas valymo priemones ir kirpimo peiliukų alyvą.



Priedus ir atsargines dalis galite įsigyti iš savo prekybos biniko ar mūsų klientų aptarnavimo centre.

- ▶ Po kiekvieno naudojimo nuimkite šukutes (7 pav. ©) ir nuo korpuso nulenkite kirpimo peiliukus (8 pav. ©). Valymo šepetėliu pašalinkite plaukų likučius iš prietaiso angos ir nuo kirpimo peiliukų (9 pav.). Papildomai paspauskite valymo apatinio peiliukų susikaupusius plaukus (**LENGVAS VALYMAS**).
- ▶ Prietaisą nuvalykite minkšta, šiek tiek sudrėkinta šluoste.
- ▶ Stebėkite, kad įkrovimo stotelės ir akumulatoriaus įkrovimo kontaktai būtų visada švarūs.
- ▶ Kirpimo peiliukus reguliariai išvalykite antibakteriniu purškalu.
- ▶ Kirpimo peiliukus sutepkite kirpimo peiliukų alyva (10 pav.).



- ▶ Siekiant, kad peiliukai kirptų gerai kuo ilgiau, labai svarbu juos dažnai sutepti alyva.
- ▶ Jei po ilgo naudojimo peiliukai kerpa blogiau, nepamirškite, kad jie yra išvalyti ir sutepti alyva, turite juos pakeisti naujais.

Kirpimo peiliukų keitimas

1. Įjungimo/išjungimo mygtuku išjunkite prietaisą (5 pav. ©).
2. Stumkite peiliukus nuo korpuso paveiksle nurodyta kryptimi (8 pav. ©). Nuimkite peiliukus.
3. Norėdami uždėti peiliukus, įkiškite įsikisimą, esantį ant peiliukų, į angelę, esančią ant plaukų kirpimo mašinėlės ir paspauskite peiliuką iki užsikisavimo (8 pav. ©).

Trikčių šalinimas

Kirpimo peiliukai blogai kerpa arba peša.

Priežastis: Kirpimo peiliukai užsiteršę arba susidėvėję.

- ▶ Kirpimo peiliukus išvalykite ir sutepkite (9/10 pav.), jei tai problemos nepašalina, kirpimo peiliukus pakeiskite (8 pav.).

Odos pažeidimas

Priežastis: Per stipriai spaudžiama oda.

- ▶ Kirpdami prie odos spauskite mažiau.

Priežastis: Pažeisti kirpimo peiliukai.

- ▶ Patikrinkite, ar naudojant nebuvo pažeistos dantukų viršūnėlės ir, jei reikia, pakeiskite kirpimo peiliukus.

Per trumpas baterijos naudojimo laikas.

Priežastis: Užsiteršę kirpimo peiliukai ir prietaiso anga.

- ▶ Nuvalykite ir sutepkite kirpimo peiliukus (9/10 pav.).

Priežastis: Akumulatorius susidėvėjo.

- ▶ Pakeiskite akumuliatorių originaliu atsarginiu.



Atsarginius akumulatorius kaip papildomus reikmenis galite įsigyti pas savo pardavėją ar mūsų serviso centre.

Įkrovimo indikatorius nešviečia.

Priežastis: Akumulatoriaus padėtis įkrovimo stotelėje yra neteisinga.

- ▶ Įsitikinkite, kad akumulatoriaus padėtis įkrovimo stotelėje yra tinkama.

Priežastis: Užsiteršę įkrovimo kontaktai.

- ▶ Išvalykite įkrovimo stotelės ir akumulatoriaus įkrovimo kontaktus.

Priežastis: Neveikia maitinimas elektra.

- ▶ Įsitikinkite, kad kištukas sujungtas su lizdu.
- ▶ Patikrinkite, ar maitinimo laidas nesugadintas.

Atliekų šalinimas



Atsargiai! Netinkamas atliekų šalinimas kelia grėsmę aplinkai.

- ▶ Baterijas prieš išmetant iškraukite!
- ▶ Tinkamas atliekų šalinimas saugo aplinką ir mažina galimą neigiamą poveikį žmonėms ir aplinkai.

Išmesdami prietaisą laikykitės atitinkamų teisinių reikalavimų.

Informacija apie elektros ir elektroninės įrangos išmetimą Europos Sąjungoje:



Europos Sąjungoje elektros prietaisų išmetimą reguliuoja nacionaliniai teisės aktai, kurie remiasi ES Direktyva 2012/19/ES dėl elektros ir elektroninės įrangos atliekų (EE). Remiantis jais, prietaiso nebe galima šalinti kartu su komunalinėmis ar buitinėmis atliekomis.

Komunaliniuose ar naudingų medžiagų surinkimo centruose prietaisais priimamas nemokamai.

Gaminio pakuotė pagaminta iš perdirbamų medžiagų. Šalinkite jas ekologiškai ir pristatykite pakartotiniam naudojimui.

Γενικές υποδείξεις ασφαλείας

 Διαβάστε και τηρείτε όλες τις υποδείξεις ασφαλείας και φυλάξτε τις για μελλοντική χρήση!

Προβλεπόμενη χρήση

- Χρησιμοποιείτε τις κουρευτικές μηχανές αποκλειστικά σε ανθρώπινα μαλλιά, γένια και φρύδια.
- Χρησιμοποιείτε τις κουρευτικές μηχανές για ζώα αποκλειστικά για το κόψιμο μαλλιού και τριχώματος ζώων.
- Αυτή η συσκευή προορίζεται για επαγγελματική χρήση.

Απαιτήσεις από το χρήστη

- Διαβάστε πριν από την πρώτη θέση σε λειτουργία όλες τις οδηγίες λειτουργίας και εξοικειωθείτε με τη συσκευή.
- Η συσκευή αυτή μπορεί να χρησιμοποιηθεί από παιδιά 14 ετών και άνω, καθώς και άτομα με μειωμένες φυσικές, αισθητηριακές ή πνευματικές ικανότητες ή έλλειψη εμπειρίας ή/και γνώσης, εφόσον βρίσκονται υπό επίβλεψη ή έχουν λάβει οδηγίες σχετικά με την ασφαλή χρήση της συσκευής και τους κινδύνους που απορρέουν από αυτή. Δεν επιτρέπεται στα παιδιά να παίζουν με τη συσκευή. Τα παιδιά δεν επιτρέπεται να καθαρίζουν και να συντηρούν τη συσκευή, εκτός εάν βρίσκονται υπό επίβλεψη.
- Η συσκευή πρέπει να φυλάσσεται μακριά από ζώα και την επίδραση καιρικών συνθηκών.

Κίνδυνοι

 **Κίνδυνος! Κίνδυνος ηλεκτροπληξίας λόγω βλάβης στη συσκευή/στο μετασχηματιστή τροφοδοσίας.**

- ▶ Μην χρησιμοποιείτε τη συσκευή, εάν δεν λειτουργεί σύμφωνα με τον προβλεπόμενο τρόπο, έχει υποστεί βλάβη ή έχει πέσει στο νερό. Οι επισκευές πρέπει να διεξάγονται αποκλειστικά από εξουσιοδοτημένο κέντρο σέρβις και με χρήση γνήσιων ανταλλακτικών, προκειμένου να αποφεύγονται οι πιθανοί κίνδυνοι.

- ▶ Μην χρησιμοποιείτε ποτέ τη συσκευή με ελαττωματικό καλώδιο δικτύου ή ελαττωματικό μετασχηματιστή τροφοδοσίας. Αν το καλώδιο δικτύου ή ο μετασχηματιστής τροφοδοσίας υποστεί ζημιά, θα πρέπει να γίνει αντικατάστασή του με γνήσιο ανταλλακτικό, μόνο από εξουσιοδοτημένο κέντρο σέρβις ή από άτομο με αντίστοιχη εκπαίδευση, για την αποφυγή κινδύνων.
- ▶ Οι ηλεκτρικές συσκευές πρέπει να επισκευάζονται αποκλειστικά από καταρτισμένους ηλεκτροτεχνίτες.



Κίνδυνος! Ηλεκτροπληξία λόγω εισχώρησης υγρού στη συσκευή.

- ▶ Τοποθετείτε ή αποθηκεύετε τις ηλεκτρικές συσκευές πάντα με τέτοιο τρόπο ώστε να μην μπορούν να πέσουν στο νερό (π.χ. στο νιπτήρα). Προστατεύστε τη συσκευή από κάθε επαφή με νερό ή άλλα υγρά.
- ▶ Σε καμία περίπτωση μην αγγίζετε ηλεκτρική συσκευή που έχει πέσει μέσα σε νερό και μην βάζετε τα χέρια σας μέσα στο νερό. Βγάλτε αμέσως το φισ από την πρίζα.
- ▶ Προτού χρησιμοποιήσετε ξανά τη συσκευή, αναθέστε στο κέντρο σέρβις τον έλεγχό της.
- ▶ Χρησιμοποιείτε και φυλάσσετε τη συσκευή μόνο σε ξηρό χώρο.



Κίνδυνος έκρηξης!

- ▶ Μην επιχειρείτε να αλλάξετε μόνοι σας τις μεμονωμένες μπαταρίες.
- ▶ Χρησιμοποιείτε αποκλειστικά γνήσιες μονάδες μπαταριών, τις οποίες μπορείτε να προμηθευτείτε ως πρόσθετο εξοπλισμό από το εμπόριο ή από το κέντρο σέρβις της εταιρείας μας.
- ▶ Μην εκθέτετε τη συσκευή για μεγάλο χρονικό διάστημα σε θερμοκρασίες κάτω από 0°C και πάνω από +40°C. Αποφύγετε την άμεση ηλιακή ακτινοβολία.



Προειδοποίηση! Τραυματισμοί λόγω υπερθέρμανσης των μονάδων κοπής.

- ▶ Όταν η συσκευή χρησιμοποιείται για παρατεταμένο χρονικό διάστημα, η μονάδα κοπής μπορεί να θερμανθεί. Διακόπτετε τακτικά τη χρήση, αφήνοντας τη μονάδα κοπής να κρυώσει.

**Προειδοποίηση! Τραυματισμοί λόγω μη ενδεδειγμένου χειρισμού.**

- ▶ Σε καμία περίπτωση μην χρησιμοποιείτε τη συσκευή με φθαρμένες μονάδες κοπής.
- ▶ Απενεργοποιείτε πάντα τη συσκευή πριν την ακουμπήσετε σε κάποια επιφάνεια, γιατί υπάρχει κίνδυνος να πέσει κάτω λόγω των δονήσεων.

**Προσοχή! Ζημιές λόγω μη ενδεδειγμένου χειρισμού.**

- ▶ Χρησιμοποιείτε τη συσκευή μόνο με την τάση που αναγράφεται στην πινακίδα τύπου.
- ▶ Χρησιμοποιείτε αποκλειστικά τα εξαρτήματα που συνιστώνται από τον κατασκευαστή.
- ▶ Χρησιμοποιείτε αποκλειστικά το μετασχηματιστή τροφοδοσίας που περιλαμβάνεται στη συσκευασία. Αντικαθιστάτε τους ελαττωματικούς μετασχηματιστές τροφοδοσίας μόνο με γνήσια ανταλλακτικά, τα οποία μπορείτε να προμηθευτείτε από το κέντρο σέρβις της εταιρείας μας.
- ▶ Ποτέ μην εισάγετε ή αφήνετε να πέσουν αντικείμενα στα ανοίγματα της συσκευής.
- ▶ Μην μεταφέρετε τη συσκευή κρατώντας την από το καλώδιο δικτύου και για να την αποσυνδέσετε από το δίκτυο τροφοδοσίας να αφαιρείτε πάντα το βύσμα από την πρίζα, μην τραβάτε το καλώδιο ή την ίδια τη συσκευή.
- ▶ Κρατάτε το καλώδιο δικτύου και τη συσκευή μακριά από θερμές επιφάνειες.
- ▶ Μην χρησιμοποιείτε ή αποθηκεύετε τη συσκευή με το καλώδιο δικτύου στριμμένο ή τσακισμένο.

Γενικές οδηγίες χρήσης

Πώς να χρησιμοποιήσετε αυτές τις οδηγίες λειτουργίας

- ▶ Πριν θέσετε τη συσκευή σε λειτουργία για πρώτη φορά, πρέπει να έχετε διαβάσει και κατανοήσει όλες τις οδηγίες λειτουργίας.
- ▶ Θεωρήστε τις οδηγίες λειτουργίας ως αναπόσπαστο μέρος του προϊόντος και φυλάξτε τις καλά σε σημείο με εύκολη πρόσβαση.
- ▶ Μπορείτε να ζητήσετε αυτές τις οδηγίες λειτουργίας και ως αρχείο PDF από το κέντρο σέρβις της εταιρείας μας. Μπορείτε να ζητήσετε από το κέντρο σέρβις της εταιρείας μας τη δήλωση συμμόρφωσης ΕΚ και σε άλλες επίσημες γλώσσες της ΕΕ.
- ▶ Σε περίπτωση παραχώρησης της συσκευής σε τρίτους, μην παραλείψετε να παραδώσετε μαζί και τις παρούσες οδηγίες λειτουργίας.

Επεξήγηση συμβόλων και υποδείξεων



ΚΙΝΔΥΝΟΣ

Κίνδυνος ηλεκτροπληξίας με πιθανή συνέπεια βαρύ τραυματισμό ή και θάνατο.



ΚΙΝΔΥΝΟΣ

Κίνδυνος έκρηξης με πιθανή συνέπεια βαρύ τραυματισμό ή και θάνατο.



ΠΡΟΕΙΔΟΠΟΙΗΣΗ

Προειδοποίηση για πιθανό τραυματισμό ή κίνδυνο για την υγεία.



ΠΡΟΣΟΧΗ

Υπόδειξη σχετικά με τον κίνδυνο πρόκλησης υλικών ζημιών.



Λάβετε υπόψη σας τις οδηγίες λειτουργίας

Προτού χρησιμοποιήσετε τη συσκευή, διαβάστε τις οδηγίες λειτουργίας και λάβετε υπόψη σας τις υποδείξεις ασφαλείας.



Υπόδειξη που αφορά χρήσιμες πληροφορίες και συμβουλές.

- ▶ Σας υποδεικνύεται η εκτέλεση μιας ενέργειας.
1. Εκτελέστε τις ενέργειες αυτές με τη σειρά που περιγράφεται.
 - 2.
 - 3.

Περιγραφή προϊόντος

Περιγραφή των εξαρτημάτων (εικ. 1)

- A** Μονάδα κοπής
- B** Μοχλός καθαρισμού
- C** Διακόπτης ON/OFF
- D** Ρύθμιση του μήκους κοπής
- E** Ένδειξη στάθμης φόρτισης
- F** Μονάδα μπαταριών
- G** Φορτιστής
- H** Υποδοχή βύσματος φορτιστή
- I** Ένδειξη ελέγχου φόρτισης
- J** Εφεδρική μονάδα μπαταριών
- K** Προσαρτώμενη χτένα, μήκος κοπής 3 mm*
- L** Προσαρτώμενη χτένα, μήκος κοπής 6 mm*
- M** Προσαρτώμενη χτένα, μήκος κοπής 9 mm*
- N** Προσαρτώμενη χτένα, μήκος κοπής 12 mm*
- O** Προσαρτώμενη χτένα, μήκος κοπής 18 mm*
- P** Προσαρτώμενη χτένα, μήκος κοπής 25 mm*
- Q** Μετασχηματιστής τροφοδοσίας
- R** Φις σύνδεσης συσκευής
- S** Βουρτσάκι καθαρισμού
- T** Λάδι για τη μονάδα κοπής

* Οι προσαρτώμενες χτένες είναι προαιρετικά εξαρτήματα και μπορεί να διαφέρουν ανάλογα με το μοντέλο.

Τεχνικά χαρακτηριστικά

Συσκευή χειρός

Μηχανισμός κίνησης:	μότερ DC
Μπαταρία:	μπαταρία Ni-MH
Αυτονομία μπαταρίας:	κουρευτική μηχανή έως και 100 min κουρευτική μηχανή για ζώα έως και 80 min
Διαστάσεις (ΜxΠxΥ):	170 x 38 x 38 mm
Βάρος:	γύρω στα 280 g
Στάθμη ηχητικής πίεσης:	έως 66 dB(A) @ 25 cm
Δόνηση:	< 2,5 m/s ²

Φορτιστής

Διαστάσεις μαζί με τον πρόσθετο εξοπλισμό (ΜxΠxΥ):	130 x 120 x 60 mm
Βάρος:	105 g

Μετασχηματιστής τροφοδοσίας

Τύπος:	προσαρμογέας 6000
Απορροφούμενη ισχύς:	έως 12 W
Τάση λειτουργίας:	100 – 240 V AC / 50/60 Hz

Η συσκευή διαθέτει μόνωση ασφαλείας και καταστολή ραδιοπαρεμβολών. Η συσκευή πληροί τις απαιτήσεις της ευρωπαϊκής Οδηγίας περί Ηλεκτρομαγνητικής Συμβατότητας 2014/30/ΕΚ και συμμορφώνεται με την Οδηγία περί μηχανών 2006/42/ΕΚ.

Λειτουργία**Προετοιμασία**

- Φυλάξτε τα υλικά συσκευασίας για την περίπτωση που χρειαστεί να αποθηκεύσετε τη συσκευή ή να τη μεταφέρετε με ασφάλεια.

- ▶ Ελέγξτε την πληρότητα του περιεχομένου της συσκευασίας.
- ▶ Ελέγξτε όλα τα εξαρτήματα για να εντοπίσετε τυχόν φθορές που προκλήθηκαν κατά τη μεταφορά.

Ασφάλεια**Προσοχή! Βλάβες λόγω εσφαλμένης τροφοδοσίας τάσης.**

- ▶ Χρησιμοποιείτε τη συσκευή μόνο με την τάση που αναγράφεται στην πινακίδα τύπου.

Φόρτιση μπαταρίας

Η συσκευασία πώλησης της κουρευτικής μηχανής μπαταρίας περιλαμβάνει δύο μονάδες μπαταριών. Ενώ η μηχανή βρίσκεται σε λειτουργία, η δεύτερη μονάδα μπαταριών φορτίζει παράλληλα στο φορτιστή. Έτσι, η κουρευτική μηχανή παραμένει πάντα έτοιμη προς χρήση.

- Πριν από την πρώτη θέση σε λειτουργία, απαιτείται φόρτιση της κάθε μονάδας μπαταριών για περ. 90 λεπτά.

1. Συνδέστε το φις σύνδεσης (R) του μετασχηματιστή τροφοδοσίας με τη συσκευή στην υποδοχή του φορτιστή (H) (εικ. 2Ⓞ).
2. Βάλτε το μετασχηματιστή τροφοδοσίας στην πρίζα (εικ. 2Ⓞ).
3. Τοποθετήστε τη μονάδα μπαταριών στην υποδοχή του φορτιστή (εικ. 4). Η διαδικασία φόρτισης ξεκινά.

- Η κόκκινη ένδειξη ελέγχου φόρτισης (I) παραμένει φωτισμένη κατά τη διάρκεια της φόρτισης.
- Ο χρόνος φόρτισης που απαιτείται προκειμένου να επιτευχθεί η πλήρης ισχύς ανέρχεται σε 75 λεπτά περίπου.
- Η δεύτερη μονάδα μπαταριών μπορεί να παραμένει συνεχώς μέσα στο φορτιστή κι έτσι μπορείτε να έχετε πάντα μια φορτισμένη μπαταρία στη διάθεσή σας.

4. Όταν η φόρτιση ολοκληρωθεί, η ένδειξη ελέγχου φόρτισης (I) του φορτιστή (G) αρχίζει να αναβοσβήνει.

Λειτουργία με μπαταρία

1. Με το διακόπτη λειτουργίας ON/OFF ενεργοποιήστε τη συσκευή (εικ. 5Ⓞ/Ⓞ) και μετά τη χρήση απενεργοποιήστε την.

- Κατά τη χρήση του διακόπτη ON/OFF η ένδειξη στάθμης φόρτισης (E) ανάβει για λίγο υποδεικνύοντας ότι η συσκευή είναι έτοιμη για χρήση.
- Όταν χρησιμοποιείται ως κουρευτική μηχανή, η συσκευή μπορεί με πλήρως φορτισμένη μπαταρία να λειτουργήσει έως **100 λεπτά**.

- Όταν χρησιμοποιείται ως κουρευτική μηχανή για ζώα, η συσκευή μπορεί με πλήρως φορτισμένη μπαταρία να λειτουργήσει έως **80 λεπτά**.
- Η ελλειψής φροντίδα της μονάδας κοπής μπορεί να μειώσει σημαντικά το χρόνο λειτουργίας της συσκευής.
- Όταν η ένδειξη στάθμης φόρτισης (E) στη συσκευή χειρός ανάψει στη διάρκεια της λειτουργίας, η υπολειπόμενη ενέργεια είναι περίπου ακόμα 15%. Απαιτείται η επαναφόρτιση της μονάδας μπαταριών. Στη συνέχεια μπορείτε να χρησιμοποιήσετε τη φορτισμένη μονάδα μπαταριών αντικατάστασης.

Για την επαναφόρτιση της μπαταρίας κάντε τα εξής:

1. Απενεργοποιήστε τη συσκευή με το διακόπτη λειτουργίας ON/OFF (εικ. 5Ⓞ).
2. Πιέστε τα πλευρικά πλήκτρα απασφάλισης και αφαιρέστε τη μονάδα μπαταριών (εικ. 3Ⓞ).
3. Αφαιρέστε τη φορτισμένη μονάδα μπαταριών από το φορτιστή (εικ. 4) και αφήστε την μέσα στη συσκευή, έως ότου ακουστεί ο χαρακτηριστικός ήχος ασφάλισης (εικ. 3Ⓞ).
4. Τοποθετήστε την άδεια μονάδα μπαταριών στο φορτιστή (εικ. 4). Βλ. ενότητα Φόρτιση μπαταρίας.

Χειρισμός**Ρύθμιση μήκους κοπής**

Με τη διάταξη ρύθμισης μήκους κοπής που είναι ενσωματωμένη στη μονάδα κοπής, μπορείτε να ρυθμίσετε το μήκος κοπής σε 5 θέσεις, από 0,7 mm ως 3 mm (εικ. 6).

Κοπή με προσαρτώμενες χτένες

Η συσκευή μπορεί να λειτουργήσει και με προσαρτώμενες χτένες.

- ▶ Φέρτε τη ρύθμιση του μήκους κοπής στη θέση 1 (εικ. 6), για να επιτευχθεί το προκαθορισμένο μήκος κοπής



Στη συσκευασία περιλαμβάνονται, ανάλογα με το μοντέλο, οι ακόλουθες προσαρτώμενες χτένες: Μήκος κοπής 3 mm, 6 mm, 9 mm, 12 mm, 18 mm και 25 mm.

Τοποθέτηση / αφαίρεση της προσαρτώμενης χτένας

1. Σπρώξτε την προσαρτώμενη χτένα προς την κατεύθυνση του βέλους μέχρι τέρμα πάνω στη μονάδα κοπής (εικ. 7Ⓞ).
2. Η προσαρτώμενη χτένα μπορεί να αφαιρεθεί με ώθηση προς την κατεύθυνση του βέλους (εικ. 7Ⓞ).

Συντήρηση**Προειδοποίηση! Τραυματισμοί και υλικές ζημιές λόγω μη ενδεξιγμένου χειρισμού.**

- ▶ Απενεργοποιήστε τη συσκευή και αποσυνδέστε την από την τροφοδοσία τάσης, προτού ξεκινήσετε τις εργασίες καθαρισμού και συντήρησης.

Καθαρισμός και φροντίδα**Κίνδυνος! Ηλεκτροπληξία λόγω εισόδου νερού στη συσκευή.**

- ▶ Μην βυθίζετε τη συσκευή στο νερό!
- ▶ Μην αφήνετε υγρασία να εισέλθει στο εσωτερικό της συσκευής.
- ▶ Μην συνδέετε τη συσκευή στην τροφοδοσία τάσης, προτού βεβαιωθείτε ότι έχει στεγνώσει καλά.

**Προσοχή! Βλάβες λόγω χρήσης διαβρωτικών χημικών καθαριστικών.**

Η χρήση διαβρωτικών χημικών καθαριστικών ενδέχεται να προκαλέσει ζημιές στη συσκευή και τον πρόσθετο εξοπλισμό της.

- ▶ Ως εκ τούτου, μην χρησιμοποιείτε διαλυτικά και απορρυπαντικά σε σκόνη.
- ▶ Χρησιμοποιείτε αποκλειστικά το καθαριστικό και το λάδι μονάδας κοπής που συσταίνονται από τον κατασκευαστή.



Πρόσθετο εξοπλισμό και ανταλλακτικά μπορείτε να προμηθευτείτε από το εμπόριο ή από το κέντρο σέρβις της εταιρείας μας.

- ▶ Αφαιρέστε την προσαρτώμενη χτένα (εικ. 7Ⓞ) και ξεκομψίστε της μονάδα κοπής από το περίβλημα (εικ. 8Ⓞ). Απομακρύνετε με τη βούρτσα καθαρισμού τις τρίχες από το άνοιγμα του περιβλήματος και τη μονάδα κοπής (εικ. 9). Πατήστε επιπλέον και το μοχλό καθαρισμού (B). Με τον τρόπο αυτό μπορούν να αφαιρεθούν εύκολα με τη βούρτσα καθαρισμού οι τρίχες μεταξύ της χτένας και της λεπίδας κοπής (**EASY CLEANING**).
- ▶ Καθαρίστε τη συσκευή μόνο με μαλακό και ενδεχομένως ελαφρά υγρό πανί.
- ▶ Διατηρείτε πάντοτε καθαρές τις επαφές φόρτισης στη βάση φόρτισης και τη μονάδα μπαταριών.
- ▶ Χρησιμοποιείτε σπρέι καθαρισμού για τον τακτικό καθαρισμό της μονάδας κοπής.
- ▶ Λιπαίνετε τη μονάδα κοπής με το ειδικό λάδι (εικ. 10).



- ▶ Για καλή και μακρόχρονη απόδοση κοπής είναι σημαντικό να λιπαίνετε συχνά τη μονάδα κοπής.
- ▶ Εάν μετά από μεγάλο διάστημα χρήσης η απόδοση κοπής μειωθεί παρά τον τακτικό καθαρισμό και τη λίπανση, τότε θα πρέπει να αντικατασταθεί η μονάδα κοπής.

Αντικατάσταση της μονάδας κοπής

1. Απενεργοποιήστε τη συσκευή με το διακόπτη λειτουργίας ON/OFF (εικ. 5Ⓞ).
2. Τραβήξτε τη μονάδα κοπής από το περίβλημα προς την κατεύθυνση του βέλους (εικ. 8Ⓞ). Αφαιρέστε τη μονάδα κοπής.

3. Για να την ξανατοποθετήσετε, ακουμπήστε τη μονάδα κοπής με το άγκιστρο στην υποδοχή του περιβλήματος και πιέστε την μέχρι να κουμπώσει στο περίβλημα (εικ. 8Ⓞ).

Επίλυση προβλημάτων**Η μονάδα κοπής δεν κόβει καλά ή μαδάει.**

- Αιτία: Η μονάδα κοπής είναι βρώμικη ή έχει υποστεί φθορά.
- ▶ Καθαρίστε και λιπάνετε τη μονάδα κοπής (εικ. 9/10). Εάν το πρόβλημα δεν επιλυθεί με αυτόν τον τρόπο, αντικαταστήστε τη μονάδα κοπής (εικ. 8).

Δερματικός τραυματισμός

- Αιτία: Υπερβολική άσκηση πίεσης στο δέρμα.
- ▶ Μειώστε την άσκηση πίεσης κατά την κοπή κοντά στο δέρμα.

Αιτία: Φθαριμένη μονάδα κοπής.

- ▶ Ελέγξτε αν κατά τη χρήση έχουν υποστεί ζημιά τα άκρα της οδόντωσης και, εάν απαιτείται, αντικαταστήστε τη μονάδα κοπής.

Η διάρκεια λειτουργίας της μπαταρίας είναι πολύ σύντομη.

- Αιτία: Υπάρχουν ακαθαρσίες στη μονάδα κοπής και στο άνοιγμα του περιβλήματος.
- ▶ Καθαρίστε και λιπάνετε τη μονάδα κοπής (εικ. 9/10).

Αιτία: Η μπαταρία έχει υποστεί φθορά.

- ▶ Αντικαταστήστε τη μονάδα μπαταριών με γνήσιο ανταλλακτικό.



Ανταλλακτικές μονάδες μπαταριών μπορείτε να προμηθευτείτε ως πρόσθετο εξοπλισμό από το εμπόριο ή από το κέντρο σέρβις της εταιρείας μας.

Η ένδειξη ελέγχου φόρτισης δεν ανάβει.

Αιτία: Η μονάδα μπαταριών δεν έχει τοποθετηθεί σωστά στο φορτιστή.

- ▶ Βεβαιωθείτε ότι η μονάδα μπαταριών είναι σωστά τοποθετημένη στο φορτιστή.

Αιτία: Οι επαφές φόρτισης είναι βρώμικες.

- ▶ Καθαρίστε τις επαφές φόρτισης στη βάση φόρτισης και τη μονάδα μπαταριών.

Αιτία: Προβληματική τροφοδοσία τάσης.

- ▶ Βεβαιωθείτε ότι ο μετασχηματιστής τροφοδοσίας είναι συνδεδεμένος στην πρίζα.
- ▶ Ελέγξτε μήπως το καλώδιο δικτύου παρουσιάζει φθορές.

Απόρριψη

Προσοχή! Ζημιές στο περιβάλλον σε περίπτωση ακατάλληλης απόρριψης.

- ▶ Αποφορτίστε τις μπαταρίες πριν από την απόρριψη!
- ▶ Η προσήκουσα απόρριψη συμβάλλει στην προστασία του περιβάλλοντος και αποτρέπει την εμφάνιση πιθανών βλαβερών επιδράσεων στον άνθρωπο και στο περιβάλλον.

Σε περίπτωση απόρριψης της συσκευής θα πρέπει να λαμβάνετε υπόψη τις σχετικές νομικές προδιαγραφές.

Πληροφορίες για την απόρριψη ηλεκτρικών και ηλεκτρονικών συσκευών εντός των ορίων της Ευρωπαϊκής Ένωσης:



Εντός της Ευρωπαϊκής Ένωσης, η απόρριψη συσκευών που λειτουργούν με ρεύμα προδιαγράφεται από εθνικούς κανονισμούς, οι οποίοι βασίζονται στην Ευρωπαϊκή Οδηγία 2012/19/EK σχετικά με τα απόβλητα ηλεκτρικού και ηλεκτρονικού εξοπλισμού (ΑΗΗΕ). Σύμφωνα με την παραπάνω οδηγία, δεν επιτρέπεται η απόρριψη της συσκευής από τις τοπικές υπηρεσίες αποκομιδής ή με τα οικιακά απορρίμματα.

Η συσκευή παραλαμβάνεται χωρίς επιπλέον επιβάρυνση από τις κοινοτικές υπηρεσίες συλλογής απορριμμάτων ή ανακύκλωσης.

Η συσκευασία του προϊόντος είναι κατασκευασμένη από ανακυκλώσιμα υλικά. Απορρίψτε τη με τρόπο φιλικό προς το περιβάλλον και παραδώστε την για ανακύκλωση.

تعليمات أمان عامة

احرص على قراءة وأخذ تعليمات الأمان التالية بعين الاعتبار، واحتفظ بها للاطلاع عليها في وقت لاحق! 

استخدام الجهاز وفق الغرض الذي خصص له

- لا تستعمل جهاز حلقة الشعر إلا لحلقة شعر الإنسان واللحية والحاجبين.
- الآلات المخصصة لحلقة شعر الحيوانات صُممت خصيصاً لحلقة شعر وفرو الحيوانات ولا يجب أن تستعمل لأي غرض آخر.
- صمم هذا الجهاز للاستخدام في المجال المهني الاحترافي.

الشروط التي يجب مراعاتها من طرف المستخدم

- احرص على قراءة دليل الاستخدام بشكل كلي وعلى معرفة مختلف وظائف الجهاز قبل استخدامه لأول مرة.
- يسمح باستخدام الجهاز من طرف الأطفال الذين يبلغ عمرهم 14 عاماً أو أكثر والأشخاص الذين يعانون من قدرات جسدية أو حسية أو ذهنية محدودة، أو الذين يفتقرون للخبرة المطلوبة و/أو المعارف اللازمة إذا تمت مراقبتهم أو إرشادهم للطريقة السليمة لاستعمال الجهاز، وبعد استيعابهم للمخاطر المرافقة للاستخدام. احرص على ألا يلعب الأطفال بالجهاز. لا يسمح بتنظيف وصيانة الجهاز من طرف الأطفال إلا إذا كانوا تحت المراقبة.
- احرص على أن يبقى الجهاز بعيداً عن متناول الحيوانات وبمناى عن العوامل الجوية المؤثرة.

الأخطار

- ⚠️ **خطر! صعقات كهربائية ناجمة عن حدوث أضرار في الجهاز/وحدة التغذية الكهربائية.** لا تستعمل الجهاز إذا كان لا يعمل بشكل جيد أو إذا لحقت به أية أضرار أو في حال وقوعه في الماء. لتجنب أي أخطار محتملة، لا يُسمح بالقيام بأعمال الصيانة إلا لتقنيي مراكز الصيانة المعترف بها، كما لا يُسمح باستعمال أي قطع أخرى مُغايرة للقطع الأصلية.
- ⚠️ لا تستعمل الجهاز أبداً إذا كان كبل الطاقة تالفاً أو في حال تواجد خلل بوحدة التغذية الكهربائية. في حالة تلف كبل الطاقة أو وحدة التغذية الكهربائية، يجب استبدالهما بقطعة أصلية أخرى من طرف مركز مرخص لخدمة الزبائن أو من طرف شخص آخر ذو تكوين ملائم، وذلك لتجنب أي أخطار محتملة.
- ⚠️ لا ينبغي إصلاح الأجهزة الكهربائية إلا من طرف تقنيين ذوي تكوين ملائم بمجال الكهرباء والإلكترونيك.

**خطر! صعقات كهربائية ناجمة عن تسرب السوائل.**

- ◀ احرص دائماً على وضع الأجهزة الكهربائية والاحتفاظ بها في مكان آمن حتى لا تقع بالماء (مثلاً بحوض غسل اليدين). احرص على إبقاء الجهاز بعيداً عن الماء وأي سوائل أخرى.
- ◀ احرص على عدم لمس الأجهزة الكهربائية والإسلاك بها في حالة وقوعها بالماء.
- ◀ افصل القابس فوراً عن مصدر التيار الكهربائي في حال وقوع ذلك.
- ◀ قم بفحص الجهاز في مركز خدمة الزبائن قبل إعادة تشغيله.
- ◀ يرجى استعمال الجهاز والاحتفاظ به في مكان جاف.

**خطر الانفجار!**

- ◀ لا تدخل أي تعديلات على خلايا البطارية نفسها.
- ◀ لا تستخدم إلا البطاريات الأصلية التي يمكنك الحصول عليها من بائعك المحلي أو من خلال مركز الخدمة خاصتنا.
- ◀ لا تستخدم الجهاز لمدة طويلة في الأماكن التي تقل فيها درجة الحرارة عن 0 درجة سلسيوس أو فوق 40 درجة سلسيوس. تجنب تعرض الجهاز بشكل مباشر لأشعة الشمس.

**تحذير! خطر الإصابة نتيجة السخونة المفرطة لشفرات قص الشعر.**

- ◀ تشغيل الجهاز بشكل مطول قد يؤدي إلى سخونة شفرة القص. قم بإيقاف الجهاز بشكل منتظم حتى تبرد شفرة القص.

**تحذير! خطر الإصابة نتيجة الاستخدام غير اللائق.**

- ◀ لا تستخدم الجهاز أبداً مع شفرة قص تالفة.
- ◀ أطفئ الجهاز دائماً قبل وضعه، ذلك أن الاهتزازات قد تؤدي إلى سقوطه.

**تنبيه! أضرار ناجمة عن الاستخدام غير اللائق.**

- ◀ احرص على ربط الجهاز بالجهد المذكور على لوحة الهوية.
- ◀ لا تستخدم أي لوازم أو ملحقات أخرى غير تلك التي ينصح الصانع باستعمالها.
- ◀ لا تستخدم إلا وحدة التغذية الكهربائية المرفقة مع الجهاز. في حالة تعطل وحدة التغذية الكهربائية، احرص على تعويضها بوحدة أصلية. يمكنك الحصول على هذه الأخيرة من خلال مركزنا للخدمات.
- ◀ تجنب تسرب أي أجسام خارجية إلى الجهاز من خلال الفتحات التي تتواجد به.
- ◀ لا تحمل الجهاز من كبل التيار الكهربائي واسحبه دائماً عبر القابس، وليس من الكبل، إذا كنت تريد فصله عن التيار الكهربائي.
- ◀ احرص على إبقاء كبل الطاقة بعيداً عن الأماكن الساخنة.
- ◀ تأكد من أن كبل التيار الكهربائي غير مُلتو أو مطوي عند تشغيل الجهاز أو تخزينه.

تعليمات عامة للاستخدام

معلومات متعلقة باستخدام دليل الاستعمال

- ◀ يجب قراءة دليل الاستعمال بشكل كلي واستيعاب كافة مضامينه قبل الشروع في استخدام الجهاز لأول مرة.
- ◀ اعتبر دليل الاستعمال هذا كجزء من المنتج واحتفظ به بشكل جيد في مكان يسهل الوصول إليه.
- ◀ يمكنك أيضاً الحصول على هذه التعليمات كملف PDF لدى مركزنا لخدمة الزبائن. بإمكانكم أيضاً طلب إعلان المطابقة مع مواصفات الاتحاد الأوروبي بملفات رسمية أخرى لدول الاتحاد الأوروبي من خلال الاتصال بمركز خدمة الزبائن.
- ◀ في حالة تسليم الجهاز لجهات ثالثة، يرجى تسليم دليل الاستخدام مع الجهاز.

شرح الرموز والإرشادات



خطر
خطر ناجم عن الصعقات الكهربائية مع احتمال الموت أو التعرض لإصابات خطيرة.



خطر
خطر الانفجار مع احتمال الموت أو التعرض لإصابات خطيرة.



تحذير
تحذير من احتمال وقوع إصابات جسدية أو وجود أخطار صحية.



تنبيه
تنبيه لإمكانية حصول أضرار مادية.



يرجى احترام تعليمات الاستخدام
اقرأ دليل الاستخدام واحترم تعليمات السلامة قبل استخدام الجهاز.



تنبيه مرفق بمعلومات ونصائح هامة.

يطلب الأمر هنا اتخاذ إجراء معين.

1. قم بتنفيذ الإجراءات وفق التسلسل المقترح.
- 2.
- 3.

وصف المنتج

أسماء الأجزاء المكونة (الرسم التوضيحي رقم 1)

- A شفرة قص الشعر
- B عتلة تنظيف
- C زر تشغيل/إيقاف
- D تعديل طول القص
- E مؤشر الطاقة المتبقية
- F بطارية
- G محطة الشحن
- H مأخذ محطة الشحن
- I مؤشر الشحن
- J بطارية غير

- K رأس مخصص لضبط طول الشعر، 3 مم*
- L رأس مخصص لضبط طول الشعر، 6 مم*
- M رأس مخصص لضبط طول الشعر، 9 مم*
- N رأس مخصص لضبط طول الشعر، 12 مم*
- O رأس مخصص لضبط طول الشعر، 18 مم*
- P رأس مخصص لضبط طول الشعر، 25 مم*
- Q وحدة التغذية الكهربائية
- R قاييس وحدة التغذية
- S فرشاة تنظيف
- T زيت مخصص لشفرة القص

* إن الرؤوس المخصصة لضبط طول الشعر عبارة عن ملحقات اختيارية قد تختلف من طراز لآخر.

البيانات التقنية

جهاز يدوي

آلية التشغيل:
بطارية هيدريد النيكل و المعدن (Ni-MH)
مدة خدمة البطارية:

لغاية 100 دقيقة
جهاز حلقة شعر الحيوانات
لغاية 80 دقيقة

الأبعاد (الطول×العرض×الارتفاع): 38x38x170 مم
الوزن: 280 غرام تقريباً
مستوى النبعاث الضوئية: 66 ديسيبل (A) على الأقصى

على مسافة 25 سم
الاهتزاز: < 2,5 م/ث²

محطة الشحن

الأبعاد مع الملحقات
(الطول×العرض×الارتفاع): 60x120x130 مم
الوزن: 105 جرام

وحدة التغذية الكهربائية

الطراز:
استهلاك القدرة:
فولتية التشغيل:
مهاني 6000
2 واط على الأقصى
100 – 240 فولت (تيار متردد) /
60/50 هرتز

هذا الجهاز يتوفر على حماية عازلة ولا يصدر أي ضوضاء لاسلكية. تتطابق مواصفات هذا الجهاز مع معايير وتعليمات الاتحاد الأوروبي المتعلقة بالتوافق الكهرومغناطيسي EG/30/2014 والفولتية المنخفضة EG/42/2006.

استعمال الجهاز

التحذير

احتفظ بمواد تغليف الجهاز لنقل الجهاز أو الاحتفاظ به بشكل آمن في وقت لاحق.

- تأكد من عدم نقصان أي شيء في محتويات التسليم.
- افحص كافة الأجزاء للتأكد من عدم وجود أي أضرار ناجمة عن النقل.

الأمان



تنبيه! أضرار ناجمة عن إمداد فولتية خاطئة.
احرص على ألا يتم تشغيل الجهاز إلا بقيمة الجهد المذكورة على لوحة الهوية.

شحن البطارية

يتوفر جهاز حلقة الشعر على بطاريتين التثنية عند اقتنائه. عند تشغيل الجهاز، تشحن البطارية الثانية على محطة الشحن للاستخدام المقبل. احترامك لهذه القاعدة يضمن إمكانية تشغيل الجهاز بشكل دائم.

يرجى تخصيص مدة **90 دقيقة** تقريباً لشحن الجهاز قبل استعماله لأول مرة!

- أدخل قابس وحدة التغذية الكهربائية (R) في مدخل (H) الجهاز (الرسم التوضيحي 2).
- أدخل وحدة التغذية على مصدر الكهرباء الحائطي (الرسم التوضيحي 2).
- أدخل البطارية في التجويف المتواجد بمحطة الشحن (الرسم التوضيحي 4). بعد القيام بذلك، سوف تبدأ عملية الشحن.

عند شحن الجهاز، سوف يضيء مؤشر الشحن الأحمر (I). يستغرق شحن البطارية من جديد حوالي **75 دقيقة**. ينصح ببقاء البطارية الثانية دائماً بمحطة الشحن لضمان توفير الطاقة بشكل دائم للجهاز.

- عند انتهاء مدة الشحن، سوف يومض مؤشر (I) المحطة (G).

التشغيل بالبطارية

1. شغل الجهاز من خلال الضغط على زر التشغيل/الإيقاف، ثم قم بإيقافه بعد الانتهاء من الاستخدام (الرسم التوضيحي 5).

- عند الضغط على الزر الانزلاقي، سوف يضيء المؤشر (E) لفترة وجيزة، مما يدل على أن الآلة جاهزة للاستعمال.
- تسمح البطارية عند شحنها بشكل كلي بتشغيل جهاز حلقة الشعر لمدة قصوى تصل إلى **100 دقيقة**.
- في حالة استخدام الجهاز لحلقة شعر الحيوانات، فإن البطارية المشحونة بشكل كلي تسمح بتشغيل الجهاز لمدة قصوى تصل إلى **80 دقيقة**.
- انعدام العناية الكافية بشفرة القص يؤثر بشكل جد سلبي على مدة استعمالها.
- في حالة إضاءة مؤشر الطاقة المتبقية (E) على الجهاز خلال استخدامه، فإن ذلك يعني بأن مقدار الطاقة المتبقي يبلغ حوالي 15%. من الضروري إذن إعادة شحن البطارية الفارغة من جديد. بإمكانك الآن استخدام بطارية الغيار المشحونة.

لشحن البطارية من جديد، اتبع الخطوات الآتية:

- قم بإيقاف الجهاز من خلال الضغط على زر التشغيل/الإيقاف (الرسم التوضيحي 5).
- اضغط على زرّي الإعتاق الجانبيين لسحب بطارية الشحن (الرسم التوضيحي 3a).
- انزع البطارية المشحونة من محطة الشحن (الرسم التوضيحي 4) وأدخلها في الجهاز إلى أن تصدر صوتاً يدل على استقرارها في موضعها (الرسم التوضيحي 3).
- أدخل البطارية الفارغة في التجويف المتواجد بمحطة الشحن (الرسم التوضيحي 4). انظر الفقرة شحن البطارية.

الاستخدام

تعديل مستوى القص

تتوفر شفرة القصة على أداة لتعديل طول القص وفق 5 مستويات مختلفة تتراوح بين 0,7 مم و 3 ملميمترات (الرسم التوضيحي 6).

الحلاقة باستعمال الرؤوس المخصصة لضبط مستوى طول الشعر

يمكنك أيضاً استعمال جهاز الحلقة مع الرؤوس المخصصة لضبط مستوى طول الشعر.

للحصول على مستوى القص المطلوب، اضبط أداة تعديل مستوى القص على الوضع رقم 1 (الرسم التوضيحي 6).

يتوفر الجهاز على الرؤوس التالية وفق الطراز المستخدم:
3 مم، 6 مم، 9 مم، 12 مم، 18 مم و 25 مم.

تركيب / إزالة الرأس المخصص لضبط طول الشعر

- قم بدفع الرأس المخصص لضبط طول الشعر فوق شفرة القص باتجاه السهم إلى أن يستقر في مكانه (الصورة التوضيحية 7).
- يمكنك إزالة الرأس المخصص لضبط طول الشعر فيما بعد من خلال سحبه باتجاه السهم (الرسم التوضيحي 7).

العناية بالجهاز

تنبيه! خطر الإصابة بجروح وأضرار مادية نتيجة الاستخدام الغير اللائق.
أطفئ الجهاز قبل بدء أي أعمال نظافة أو صيانة وافصله عن التيار الكهربائي.

تنظيف وصيانة الجهاز

خطر! صعقات كهربائية ناجمة عن تسرب السوائل.
لا تغطس الجهاز في الماء.
احرص على عدم تسرب أي سوائل إلى داخل الجهاز.
لا تقم بوصل الجهاز بالتيار الكهربائي إلا بعد التأكد من جفافه بشكل تام.

تنبيه! أضرار ناجمة عن مواد كيميائية قوية.
استخدام المواد الكيماوية القوية قد يؤدي إلى إلحاق أضرار بالجهاز وملحقاته.

- السبب: أسنان الشحن متسخة.
- قم بتنظيف أسنان الشحن الموجودة بقاعدة الشحن والموجودة بالبطارية.

- السبب: خلل بالتغذية الكهربائية.
- تأكد من أن وحدة التغذية الكهربائية موصولة بمصدر التيار الكهربائي.
- افحص كبل التيار الكهربائي للتأكد من سلامته.

التخلص من الجهاز



- تنبيه! إمكانية حدوث أضرار بيئية في حالة عدم التخلص من الجهاز بشكل سليم.
- احرص على إفراغ شحنة البطارية قبل التخلص منها!
- التخلص من الجهاز بشكل مناسب بحفاظ على البيئة ويحول دون تعرض الإنسان والبيئة لأي أضرار محتملة.

عند التخلص من الأجهزة الكهربائية غير المستعملة، احرص على احترام المتطلبات القانونية الجاري بها العمل.

معلومات خاصة بالتخلص من الأجهزة الكهربائية والإلكترونية في الاتحاد الأوروبي:



- يخضع التخلص من الأجهزة الكهربائية داخل الاتحاد الأوروبي لمجموعة من القوانين المحلية التي تركز على التوجيه الأوروبي 2012/19/EC الخاص بالأجهزة الكهربائية والإلكترونية العتيقة. ويحظر هذا التوجيه رمي الجهاز مع النفايات المنزلية أو التجارية.
- يمكنك التخلص مجاناً من الجهاز بوحدة من نقاط جمع الأجهزة التابعة للبلدية أو بمركز من مراكز إعادة تدوير النفايات.
- يتشكل تغليف الجهاز من مواد قابلة لإعادة التدوير. يرجى التخلص من هذه المواد بشكل يتوافق مع معايير البيئة وأخذها إلى مراكز إعادة التدوير.

- لا تستعمل أي مواد مذيبة أو مصفرة!
- لا تستخدم سوى مواد التنظيف وزيوت شفرات القص التي ينصح الصانع باستعمالها.

يمكنك الحصول على الملحقات أو قطع الغيار لدى بائعك المحلي أو مركزنا لخدمة الزبائن.

- بعد كل استخدام، قم بإزالة الرأس المخصص لضبط مستوى طول الشعر (الرسم التوضيحي 7) ثم أدر شفرة القص نحو الأعلى (الرسم التوضيحي 8). استعمل فرشاة التنظيف لإزالة بقايا الشعر من فتحات الغطاء الخارجي للجهاز ومن شفرة القص (الرسم التوضيحي رقم 9). اضغط أيضاً على عتلة التنظيف (B). هذه العملية تسمح بإزالة بقايا الشعر المتواجدة بين مشط و شفرة القص بكل سهولة بواسطة فرشاة التنظيف الملحقة (EASY CLEANING).
- استعمل قطعة قماش ناعمة ومبللة قليلاً لتنظيف الجهاز.
- حافظ على نظافة أسنان الشحن الموجودة بقاعدة الشحن والموجودة بالبطارية بشكل دائم.
- نظف شفرة قص الشعر بواسطة فواخة التنظيف.
- استخدم زيت شفرات القص لتزييت الشفرة (الرسم التوضيحي رقم 10).

- قم بتزييت شفرة قص الشعر بشكل منتظم لضمان جودة قص عالية لمدة طويلة.
- قم بتغيير شفرة القص إذا لاحظت أن أداءها قد تراجع بعد مدة استعمال طويلة رغم تنظيفها وتزييتها بشكل منتظم.

استبدال شفرة القص

- قم بإيقاف الجهاز من خلال الضغط على زر التشغيل/الإيقاف (الرسم التوضيحي 5).
- اضغط على شفرة قص الشعر في الاتجاه المعاكس لغطاء الجهاز (الرسم التوضيحي 8). أفضل شفرة قص الشعر عن الجهاز.
- لإعادة شفرة القص لوضعها الأصلي، قم بتثبيت المشبك الخلفي بفتحة التثبيت المتواجدة بالغطاء الخارجي واضغط على الشفرة إلى أن يستقر وضعها بالجهاز (الرسم التوضيحي 8).

معالجة المشاكل

شفرة القص لا تقص بشكل جيد أو تجر الشعر.

- السبب: شفرة القص متسخة أو متآكلة.
- نظف وزيت شفرة القص (الرسم التوضيحي 10/9). في حالة استمرار المشكل، قم باستبدال الشفرة (الرسم التوضيحي رقم 8).

إصابة البشرة

- السبب: الضغط الممارس على البشرة كبير جداً.
- قلص الضغط عند القص بالقرب من الجلد.

- السبب: شفرة قص تالفة.
- تأكد من عدم تلف أطراف الأسنان عند الاستخدام و قم بتغيير شفرة القص إذا اقتضى الأمر ذلك.

مدة خدمة البطارية قصيرة جداً.

- السبب: شفرة القص وفتحة غطاء الجهاز متسختان.
- قم بتنظيف وتزييت الشفرة (الرسم التوضيحي 10/9).

- السبب: البطارية متآكلة.
- قم باستبدال البطارية القديمة بقطعة غيار أصلية.

يمكنك الحصول على بطاريات الغيار لدى بائعك الأصلي أو من خلال مركزنا لخدمة الزبائن.

مؤشر الشحن لا يضيء.

- السبب: البطارية غير موضوعة بشكل جيد على محطة الشحن.
- تأكد من تموضع البطارية بشكل جيد على محطة الشحن.

de
en
fr
it
es
pt
nl
da
sv
no
fi
tr
pl
cs
sk
hr
hu
sl
ro
bg
ru
uk
et
lv
lt
el
ar

de
en
fr
it
es
pt
nl
da
sv
no
fi
tr
pl
cs
sk
hr
hu
sl
ro
bg
ru
uk
et
lv
lt
el
ar

de
en
fr
it
es
pt
nl
da
sv
no
fi
tr
pl
cs
sk
hr
hu
sl
ro
bg
ru
uk
et
lv
lt
el
ar